

Nous vous remercions d'avoir choisi l'un des nos produits, fruit de nos expériences pluriannuel et de la recherche continue, visant à atteindre une qualité supérieure en termes de sécurité, de fiabilité et de performances. Dans ce manuel, vous trouverez des informations et des conseils utiles qui vous permettront d'utiliser votre produit en toute sécurité et efficacité.



Nous vous recommandons vivement de faire effectuer à notre Centre de Service Autorisé l'installation et le premier allumage de l'appareil car non seulement il réalise l'installation parfaitement, mais vérifie également le fonctionnement régulier de celui-ci.

- Les installations et les entretiens non effectués correctement ainsi qu'une utilisation impropre du produit exonèrent la Société de toute responsabilité civile et pénale.
- Ne pas utiliser l'appareil comme incinérateur, ni employer des combustibles autres que le pellet.
- Ce manuel a été rédigé par le fabricant et fait partie intégrante du produit, il doit l'accompagner pendant toute sa durée de vie. En cas de vente ou transfert du produit, s'assurer toujours de la présence du manuel, car les informations qu'il contient s'adressent à l'acheteur et à toute autre personne participant à titres divers à l'installation, à l'utilisation et à l'entretien.
- Lisez attentivement les instructions et les informations techniques contenues dans ce manuel avant de procéder à l'installation, à l'utilisation et à toute intervention sur le produit.
- Le respect des indications contenues dans ce manuel garantit la sécurité des personnes et du produit, l'économie de fonctionnement et une plus longue durée de vie.
- Le dessin soigné et l'analyse des risques, réalisés par notre société ont permis de réaliser un produit sûr.
- Toutefois, avant d'effectuer une quelconque opération, il est recommandé de lire avec attention les instructions indiquées dans ce document, qui doit être toujours disponible.
- Faire très attention lors de la manipulation des pièces en céramique (si elles existent).
- S'assurer que le sol où sera installé le produit est bien plat.
- Le mur où sera placé le produit ne doit pas être en bois ou autres matériaux inflammables. Il est également nécessaire de garder les distances de sécurité.
- Durant le fonctionnement, certaines parties de le poêle (porte, poignée, côtés) peuvent atteindre des températures élevées. Faites donc très attention et observez les précautions d'utilisation, surtout s'il y a des enfants, de personnes âgées, des handicapés et des animaux domestiques.
- Le montage doit être effectué par des personnes autorisées (Centre d'Assistance Agréé).
- Les schémas et les dessins sont fournis à titre d'exemple. Le fabricant, dans le cadre d'une politique de développement et de renouvellement continu du produit, pourra apporter, sans aucun préavis, les modifications qu'il jugera opportunes.
- À la puissance maximum de fonctionnement, utiliser des gants pour manipuler la porte du chargement des granulés de bois ainsi que la poignée d'ouverture.
- Il est interdit d'installer dans les chambres ou dans des environnements explosifs.
- N'utiliser que des pièces de rechange recommandées par le fournisseur. L'utilisation de pièces non d'origine peuvent rendre le produit dangereux et exonère la Société de toute responsabilité civile et pénale.



Ne jamais couvrir le corps de le poêle ou fermer les ouvertures situées sur la partie latérale supérieure lorsque l'appareil est en fonctionnement. L'allumage de tous nos poêles est essayé sur la ligne de production.

En cas d'incendie, débrancher l'alimentation électrique, utiliser un extincteur à la norme et éventuellement appeler les pompiers. Contacter ensuite le Service d'Assistance autorisé.

La présente notice fait partie intégrante du produit: s'assurer qu'elle est fournie avec l'appareil, même en cas de cession à un autre propriétaire ou utilisateur, ou en cas de transfert de le poêle dans un autre lieu.

En cas de perte, demander un autre exemplaire dans le service technique de zone.

Les symboles suivants signalent des messages spécifiques que vous rencontrerez dans ce livret d'instructions:



ATTENTION: ce symbole d'avertissement qui apparaîtra maintes fois dans ce livret souligne la nécessité de lire attentivement le passage auquel il se rapporte et l'importance de bien le comprendre car la non observation des indications prescrites risque d'entraîner de sérieux dommages au le poêle et de compromettre la sécurité l'utilisateur.



INFORMATIONS: Ce symbole met en évidence des informations importantes pour le bon fonctionnement de votre poêle. La non observation de ces indications compromettra la bonne utilisation du poêle et les résultats ne seront pas satisfaisants.

Normes et déclaration de conformité

Notre société déclare que le poêle est conforme aux directives européennes suivantes, requises pour l'obtention du marquage CE:

- 2014/30 CE (instruction EMCD) et amendements suivants;
- 2014/35 UE (directive basse tension) et amendements suivants;
- 2011/65 UE (directive RoHS 2);
- 2015/863 UE (directive déléguée, modification récente de l'annexe II de la Directive 2011/65 UE);
- Directive Ecodesign 2009/125/CE;
- Les règles de Produits de Construction (CPR-Construction Products Regulation) n°305/2011 en ce qui concerne le monde de le constructions;
- Pour l'installation en Italie, se référer à la norme UNI 10683/98 ou ses modifications suivantes.

Toutes les lois locales et nationales et les normatives européennes doivent être appliquées pendant l'installation de l'appareil;

- EN 55014-1; EN 55014-2; EN 61000-3-2; EN 61000-3-3; EN 60335-1; EN 60335-2-102; EN 62233, EN 50581. Règlement UE 2015/1185.

Informations sur la sécurité

Veuillez lire attentivement ce manuel d'utilisation et d'entretien avant d'installer le poêle et du mettre en marche. Pour obtenir des informations supplémentaires, s'adresser au revendeur ou au Centre d'Assistance Agréé.

- Le poêle à granulés de bois a été conçu pour des locaux d'habitation. Étant commandé par une carte électronique, ce poêle permet d'obtenir une combustion complètement automatique et contrôlée. En effet, la centrale règle la phase d'allumage, les 5 niveaux de puissance et la phase

d'extinction, garantissant ainsi un fonctionnement sûr de le poêle;

- Le panier utilisé pour la combustion fait tomber dans le récipient de ramassage la plupart des cendres produites par la combustion des granulés de bois. Contrôler tous les jours le panier car tous les granulés de bois n'ont pas un haut standard de qualité (utiliser exclusivement un granulé de bois de qualité conseillé para le fabricant);

Responsabilité

Avec la remise du présent manuel, nous déclinons toute responsabilité, aussi bien civile que pénale, pour tout accident découlant de la non-exécution partielle ou totale des instructions de ce dernier. Nous déclinons toute responsabilité découlant d'une mauvaise utilisation de le poêle par l'utilisateur, de modifications et/ou réparations effectuées sans autorisation, de l'utilisation de pièces de rechange non originales pour ce modèle. Le fabricant décline toute responsabilité civile ou pénale directe ou indirecte due à:

- Un entretien insuffisant;
- La non-exécution des instructions contenues dans le manuel;
- Une utilisation non-conforme aux directives de sécurité;
- Une installation non-conforme aux normes locales en vigueur;
- L'installation par du personnel non qualifié et non formé;
- Des modifications et des réparations non autorisées par le fabricant;
- L'utilisation de pièces de rechange autres que les originales;
- Des événements exceptionnels.

Chargement de réservoir des granulés de bois

Le chargement des granulés est effectué à travers la porte-couvercle dans la partie supérieure de le poêle. Verser les granulés de bois dans le réservoir. Afin de faciliter la procédure d'exécution de l'opération en deux étapes:

- Verser la moitié du contenu dans le réservoir et attendre que le combustible se dépose sur le fond;
- Versez ensuite dans le reste;
- Gardez le couvercle fermé, après le chargement des granulés de bois, le couvercle du réservoir de carburant;
- Avant de fermer la porte vous assurer qu'il n'y a pas de résidus de granulés autour du joint. Si soigneusement nettoyé pour éviter de compromettre les phoques. Le poêle, étant un produit de chauffage, a les surfaces extérieures particulièrement chauds. Pour cette raison, nous recommandons la plus grande prudence lors de l'utilisation en particulier:
- Ne touchez pas le corps de le poêle et les différentes composantes, ne vous approchez pas de la porte, vous pourriez vous brûler;
- Ne touchez pas les gaz d'échappement;
- Ne pas effectuer le nettoyage de tout type;
- Ne pas déverser les cendres;
- Ne pas ouvrir le tiroir à cendres;



Ne retirez pas la grille de protection dans le réservoir; chargement empêcher le sac de granulés de bois en contact avec des surfaces chaudes.



- **Utilisez uniquement des granulés de bois;**
- **Tenir/conservé les granulés de bois dans des locaux secs et sans humidité;**
- **Ne versez jamais des granulés de bois directement sur le foyer;**
- **La poêle doit être alimenté exclusivement avec des granulés de bois de qualité, avec un diamètre de 6 mm et certifiés A1 selon la norme UNI EN ISO 17225-2;**
- **Avant de brancher électriquement le poêle, les tubes d'évacuation doivent être raccordés au conduit de fumée.**
- **La grille de protection située à l'intérieur du réservoir à granulés de bois ne doit jamais être retirée;**
- **Dans le local d'installation de le poêle, il doit y avoir un renouvellement d'air suffisant;**
- **Ne jamais ouvrir la porte de le poêle pendant le fonctionnement.**
- **Ne pas utiliser le poêle comme incinérateur; l'appareil de chauffage doit être utilisé uniquement pour son usage prévu. Toute autre utilisation est considérée comme impropre et donc dangereux.**
- **Ne pas mettre dans la trémie autres que des granulés de bois;**
- **Lorsque le poêle fonctionne, les surfaces, la vitre, les poignées et les conduites sont brûlantes: durant le fonctionnement, ne pas toucher ces parties sans protections adaptées;**
- **Tenir à distance de sûreté de le poêle soi le combustible que éventuels matériaux inflammables.**



Ne jamais éteindre le poêle en supprimant l'alimentation. Laissez toujours compléter le cycle d'arrêt, sinon vous risquez d'endommager la structure et ayant des problèmes d'éclairage dans l'avenir.

Instructions pour la sécurité et l'efficacité

- L'appareil peut être utilisé par des enfants de minimale de 8 ans d'âge et les personnes physiques réduite, les capacités sensorielles ou mentales, ou le manque d'expérience ou de connaissances, à condition que sous surveillance ou après le même a reçu des instructions relatives à la 'utilisation en toute sécurité et de la compréhension des dangers qui lui sont inhérents. Les enfants ne devraient pas jouer avec l'appareil. Nettoyage et entretien destinés à être effectuée par l'utilisateur ne doit pas être fait par les enfants sans surveillance;
- Ne pas utiliser le poêle comme une échelle ou un échafaudage;
- Ne pas mettre de linge à sécher sur le poêle. Pour le séchage des vêtements, etc., doivent être maintenus à une distance convenable de la poêle. - Risque d'incendie;
- Expliquer soigneusement que le poêle est fabriqué à partir de matériau soumis à des températures élevées pour les personnes âgées, les personnes handicapées, et en particulier à tous les enfants, en les gardant loin de la cuisinière pendant le fonctionnement;
- Ne pas toucher le poêle avec les mains mouillées, car cela est un appareil électrique. Toujours débrancher l'alimentation avant de travailler sur l'unité;
- La porte doit toujours être fermée pendant le fonctionnement;
- Le poêle doit être raccordé à un système électrique équipé d'un conducteur de mise à la terre conformément aux directives CEE 73/23 et 93/98 CEE;
- Le système doit être de puissance électrique suffisante déclaré de la poêle;
- Ne pas laver l'intérieur de le poêle avec de l'eau.
- L'eau pourrait endommager l'isolation électrique, provoquant un choc électrique;
- Ne pas exposer votre corps à l'air chaud pendant une longue période. Ne pas surchauffer la pièce où vous êtes et où le poêle est installé. Cela peut endommager les conditions physiques et causer des problèmes de santé;
- Ne pas exposer à diriger le flux d'air chaud de plantes ou d'animaux;
- Le poêle à granulés de bois est pas un élément de la peinture;
- Les surfaces extérieures pendant le fonctionnement peut devenir chaud. Ne les touchez pas, sauf avec la protection adéquate
- La fiche du câble d'alimentation de l'appareil ne doit être branchée qu'après l'installation et le montage de l'appareil et doit rester accessible après l'installation, si l'appareil n'est pas équipé d'un commutateur bipolaire approprié et accessible.
- Veillez à ce que le cordon d'alimentation (et tout autre câble externe à l'appareil) ne touche pas les parties chaudes.
- Ne posez pas d'objets, de verres, de diffuseurs ou de parfums d'ambiance sur le poêle, ils pourraient endommager ou endommager le poêle (dans ce cas, la garantie ne répond pas).
- Ne pas forcer le système d'allumage s'il est en panne;
- Dans le cas de "non allumage", enlever toute accumulation de pellet imbrûlé du brûleur avant de procéder à une nouvelle tentative. Avant tout rallumage, assurez-vous que le creuset de combustion est propre et bien positionné;
- Interdiction de charger manuellement le combustible dans le creuset de combustion. Le non-respect de cette consigne peut générer des situations de danger;
- Évaluer les conditions statiques du plan sur lequel le poids du produit devra graviter;
- Les opérations d'entretien extraordinaire ne doivent être effectuées que par du personnel autorisé et qualifié;
- Débrancher le produit de l'alimentation électrique avant d'effectuer toute opération d'entretien;
- De la fumée pourrait se générer lors du premier allumage due au réchauffement de la peinture. Pour cette raison, veillez à maintenir le local bien aéré.



Le poêle est équipé d'un dispositif de sécurité interdisant le fonctionnement dans le cas de dépressions dangereuses dans la chambre de combustion, à imputer, par exemple, à des situations climatiques défavorables ou à l'obstruction du conduit de cheminée. S'il intervient, ne pas solliciter ce dispositif et attendre que la situation climatique permette au conduit de cheminée de retrouver une dépression qui permettra au poêle de fonctionner correctement. Si le lieu où le poêle est installé est souvent et particulièrement venteux tel à empêcher l'usage quotidien du poêle, il est possible d'augmenter la vitesse de l'extracteur fumées afin de garantir une dépression correcte en chambre de combustion. Cette opération doit être effectuée par un technicien agréé.

Emplacement pour l'installation

Pour un correct fonctionnement de le poêle et pour une bonne distribution de la chaleur, l'unité doit être installée dans un endroit où l'air nécessaire à la combustion des granulés de bois (disponibilité d'environ 40 m³/h conformément à la norme pour l'installation, ainsi qu'aux normes nationales en vigueur). Le volume du local ne doit pas être inférieur à 20 m³.

Il est obligatoire de prévoir une prise d'air extérieure adaptée permettant l'apport de l'air comburant nécessaire au fonctionnement correct du produit. L'afflux de l'air entre l'extérieur et le local d'installation peut s'effectuer par voie directe au moyen d'une ouverture sur une paroi extérieure du local (solution préférable, voir Figure 1a) ou bien par voie indirecte, en prélevant l'air de locaux contigus, équipés de prise d'air et en communication constante avec le local d'installation (voir Figure 1b). Les chambres, les salles de bain, les garages, les locaux de l'immeuble communs et, en général, tout local à risque d'incendie ne peuvent pas servir de locaux contigus. Attention à la présence de portes et de fenêtres pouvant interférer avec l'afflux correct de l'air vers le poêle et se maintenir à 1,5 mètre de toute éventuelle sortie de fumées. La surface totale de la prise d'air doit être de 100 cm² minimum et devra être protégée par une grille externe, à nettoyer périodiquement pour empêcher toute obstruction et/ou occlusion: cette surface devra être plus importante si d'autres générateurs actifs se trouvent dans le local (par ex., ventilateur électrique pour l'extraction de l'air vicié, hotte de cuisine, autres poêles, etc.) qui peuvent placer l'environnement en condition de dépression. Lorsque tous les appareils sont allumés, il faudra vérifier que la chute de pression entre la pièce et l'extérieur ne dépasse pas la valeur de 4 Pa.

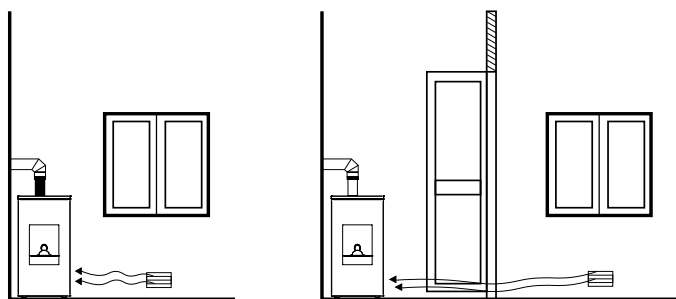

FIGURE 1a - DIRECTEMENT DE L'EXTÉRIEUR

FIGURE 1b - PAR VOIE INDIRECTE, DEPUIS LE LOCAL ADJACENT

Fig. 1

Il est possible de brancher l'air nécessaire à la combustion directement à la prise d'air extérieure à l'aide d'un tuyau de 40mm min. de diamètre et de 2 mètres linéaire de longueur maximum; chaque coude du tuyau équivaut à une perte d'un mètre linéaire.



L'installation dans des studios, des chambres et des salles de bain n'est permise que dans le cas d'appareils étanches ou à chambre fermée pourvus d'une bonne canalisation de l'air comburant provenant de l'extérieur.

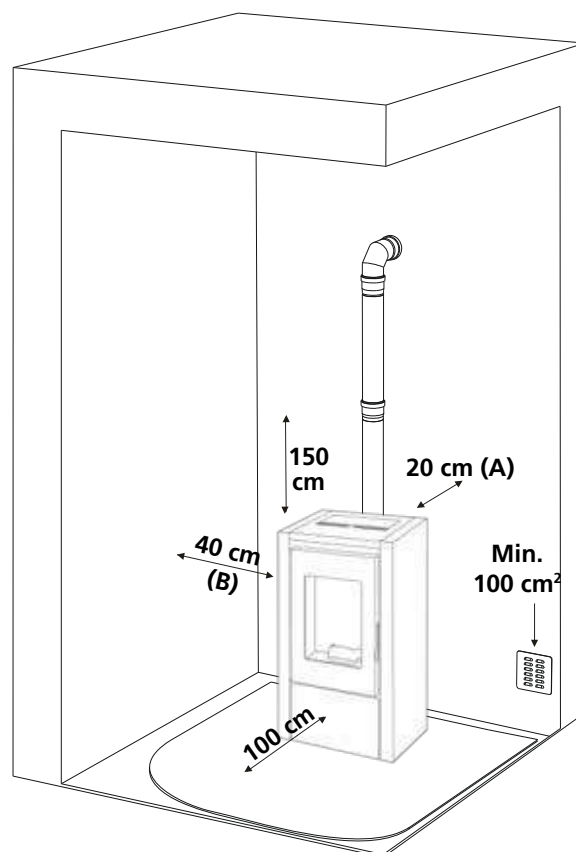

Il est interdit d'installer le poêle dans un local dont l'atmosphère est explosive. Le sol de la pièce ou sera placé de le poêle doit être aménagé de façon adéquate pour pouvoir supporter la charge au sol de l'appareil. Maintenir une distance minimum arrière (A) de 20 cm, latérale (B) de 40 cm et avant de 100 cm. Il faut respecter ces distances afin que le technicien puisse effectuer l'entretien extraordinaire mais également pour la sécurité intrinsèque du produit. Maintenir le poêle à bonne distance si des objets particulièrement délicats tels que meubles, tentures et divans sont présents.



En cas de sol en bois (parquet) prévoir une plaque de sol conforme aux normes en vigueur pour le protéger.

Installation de tube vertical (si présente)



La poêle est fournie avec la sortie de cheminée horizontal arrière. Dans ce cas, il est nécessaire d'installer le raccord en "T".



Il est possible de déplacer la sortie de fumée verticalement vers le haut. Dans ce cas, la sortie verticale d'arrière doit être fermée et le raccord déplacé vers la partie supérieure. Il n'est pas nécessaire d'installer le raccord en "T".



Cassez la part du top prédécoupé et connectez les tubes verticalement vers la sortie du top. Il est essentiel que les tubes n'entrent pas en contact avec le réservoir du granule pour garantir le passage d'air entre le réservoir et le tubes.



Une fois que le tube est positionné, fixez-le avec les plaques de fixation

Conduit de cheminée

Le but des indications reportées ci-après est de réaliser un bon conduit de cheminée mais elles ne peuvent en aucun cas se substituer aux normes en vigueur dont le constructeur qualifié devra être à connaissance. Le producteur du poêle décline toute responsabilité civile ou pénale dans le cas de mauvais fonctionnement du poêle à imputer à un conduit de cheminée mal dimensionné et/ou ne satisfaisant pas les réglementations en vigueur à respecter. Le conduit de cheminée doit être de catégorie \geq T200 ou supérieur, construit selon les règles de l'art, avec une orientation verticale, sans étranglement et résister à la condensation ainsi qu'au feu de suie. Il faut l'isoler extérieurement pour éviter le refroidissement des fumées et l'équiper de vidange de la condensation. Si le conduit de cheminée est une pièce en ciment, il faudra la garnir de tuyaux. Le conduit de cheminée devra prévoir une trappe de nettoyage et se trouver à distance de matériaux inflammables et/ou combustibles.

Voici les distances minimum à respecter des autres cheminées ou zones de rejet.

Vérifiez que la dépression entre le conduit de cheminée et le lieu d'installation est bien conforme aux caractéristiques techniques. La hauteur minimum du conduit de cheminée est de 3,5 mètres et sa section interne doit permettre de respecter ces exigences; elle ne devra jamais être inférieure à 100mm. Pour les configurations correctes, se référer à la UNI EN 13384-1.

Le conduit de cheminée doit toujours être nettoyé, les résidus de suie réduisent sa section, compromettent le tirage et peuvent générer un feu de cheminée. Une fois par an minimum, confiez le nettoyage du conduit de cheminée à un ramoneur spécialisé mais aussi avant d'allumer le générateur après une certaine période d'inactivité. Le manque de nettoyage compromet le bon fonctionnement de l'appareil.



Interdiction d'installer d'autres appareils dans le même conduit de cheminée.

Cheminée

L'espace d'ouverture pour l'évacuation des fumées doit correspondre au moins au double de la section du conduit de cheminée et interdire l'entrée de neige et d'animaux. La hauteur du débouché dans l'atmosphère doit se trouver au-delà de la zone de reflux provoquée par la conformation du toit et/ou autres éventuels obstacles se trouvant à proximité. Veillez à la présence de fenêtres et de lucarnes.

TOIT DE SOL

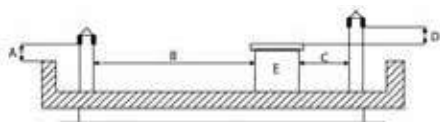

A = MIN. 0,50 m
B = DISTANCE > 2,00 m
C = DISTANCE < 2,00 m
D = 0,50 m
E = VOLUME TECHNIQUE

15° TOIT

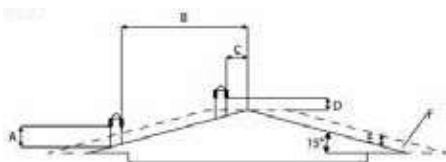

A = MIN. 1,00 m
B = DISTANCE > 1,85 m
C = DISTANCE < 1,85 m
D = 0,50 m SUR LE COLMO
E = 0,50 m
F = ZONE DE REFLUX

30° TOIT

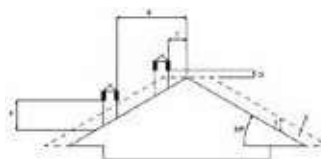

A = MIN. 1,30 m
B = DISTANCE > 1,50 m
C = DISTANCE < 1,50 m
D = 0,50 m SUR LE COLMO
E = 0,80 m
F = ZONE DE REFLUX

45° TOIT

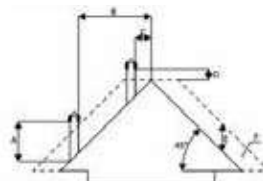

A = MIN. 2,00 m
B = DISTANCE > 1,30 m
C = DISTANCE < 1,30 m
D = 0,50 m SUR LE COLMO
E = 1,50 m
F = ZONE DE REFLUX

60° TOIT

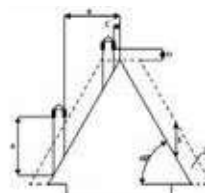

A = MIN. 2,60 m
B = DISTANCE > 1,20 m
C = DISTANCE < 1,20 m
D = 0,50 m SUR LE COLMO
E = 2,10 m
F = ZONE DE REFLUX

Branchement au conduit de cheminée

Le raccord entre le poêle et le conduit de cheminée doit être effectué au moyen de tuyaux adaptés (min. T200). Interdiction d'utiliser des tuyaux métalliques flexibles, en fibre de ciment ou en aluminium. La déclivité de la sortie de fumée ne doit pas présenter de sections horizontales supérieures à 2 mètres et son inclinaison doit être de 3% minimum. Le premier changement de direction doit se faire après un minimum de 1,5 mètre de section verticale. Prévoir un moyen d'inspection à la base du canal de fumée pour les contrôles périodiques. Interdiction de brancher plusieurs appareils au même canal de fumée. Maintenir le canal de fumée à bonne distance de tout élément inflammable ou sensible à la chaleur. Pour les distances à respecter, se référer aux indications du fumiste.

Exemple d'installation correcte

Comment brancher la canalisation (si présente)

À la sortie de la canalisation, il n'est possible de brancher qu'un seul tuyau de 80mm de diamètre et de 8 mètres linéaires maximum. Pour chaque coude de 45°, il faudra considérer une perte équivalente à un mètre de section linéaire (ex. distance maximale sans coudes = 8 mètres; distance maximale avec un coude de 45° $8 - 1 = 7$ mètres). Il est conseillé d'utiliser des tuyaux de 80mm de diamètre avec une surface interne lisse. Ils doivent être résistants à la chaleur (il convient d'employer un T200 au minimum). Se maintenir à distance de tout objet inflammable et/ou combustible (au moins 50 cm) et des tentures ou meubles.

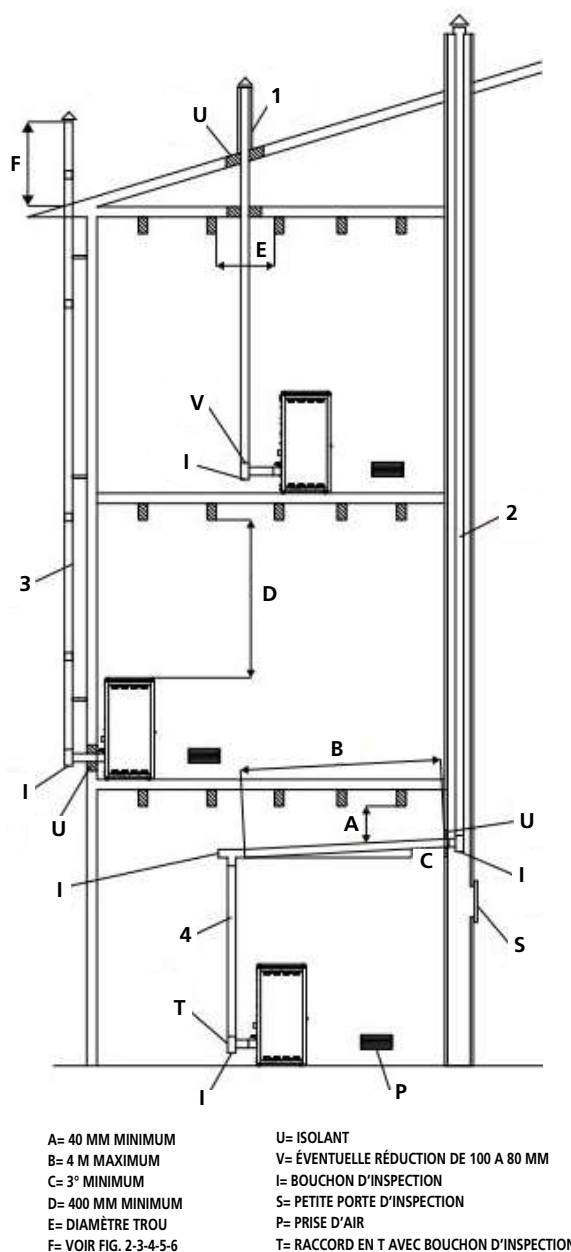

Pellet

Les granulés de bois sont des cylindres de bois comprimé, fabriqués à partir de sciure de bois et transformation du bois (copeaux et la sciure), généralement produits par les scieries et les charpentiers. La capacité de liaison de la lignine contenue dans le bois, permet d'obtenir un produit compact sans ajout d'additifs et de produits chimiques étrangers au bois, un combustible naturel est obtenu avec un rendement élevé. L'utilisation des granulés de bois ou de tout autre matériau inadapté expiré peut endommager des pièces de la poêle et peut affecter le fonctionnement: cela peut conduire à la cessation de la garantie, et sa responsabilité de producteur. En termes d'évaluation de portée du plancher, il est possible de déposer au maximum 1,5m³ de combustible, ce qui correspond à environ 975kg de pellet.



Pour le notre poêles doivent être utilisées a granulés de bois avec un diamètre de 6 mm, longueur de 30 mm et un maximum de 8% d'humidité. Conserver les granulés de bois loin des sources de chaleur et non pas dans des environnements humides ou avec des atmosphères explosives. Nous conseillons d'utiliser du combustible certifié.

Allumage de le poêle



Retirer de la chambre de combustion et le porte tous les composants de l'emballage. Ils peuvent brûler (manuels et diverses étiquettes adhésives).

Chargement des granulés de bois

Le chargement du combustible est effectuée à partir du dessus de la cuisinière, en ouvrant la porte. Verser les granules dans le réservoir;

Afin de faciliter la procédure d'exécution de l'opération en deux étapes:

- verser la moitié du contenu du sac dans le réservoir et attendre que le combustible se dépose sur le fond;
- compléter la transaction en payant la seconde moitié.



Ne retirez jamais le protecteur à l'intérieur du réservoir; chargement empêcher le sac de granulés de bois en contact avec des surfaces chaudes.



Le brûleur doit être nettoyé avant chaque allumage.

Premier allumage du poêle

- Avant de l'allumage, vérifier que le brûleur soit vidé de toute la granulé et de tous les résiduels des précédents combustions. En cas contraire, vider et nettoyer le brûleur même.
- Remplir au 3/4 le réservoir avec le pellet conseillé par le fabricant
- Brancher le poêle à une prise de courant avec le cordon spécifique fourni
- Appuyer sur l'interrupteur d'allumage placé à la partie arrière du poêle
- Le message **"OFF"** s'affichera sur l'écran
- Appuyer sur le bouton  pendant 2 secondes. Au bout de quelques instants, l'extracteur de fumées et la résistance d'allumage s'allument, et s'affiche le message **"FAN ACC"**; le bougie s'allume
- Après 1 minute environ le message **"LOAD WOOD"**, le poêle charge alors les granulés de bois et continue l'allumage de la résistance
- Une fois atteinte la température adéquate le message **"FIRE ON"**: s'affiche à l'écran: cela signifie que le poêle est passé à la dernière phase d'allumage à la fin de laquelle sera complètement opérationnel; le témoin petite résistance chauffante s'éteint
- Après quelque minute, sur l'écran s'affiche l'écriture **"ON 1-2-3-4-5"** et à côté de la température de l'ambiance, il s'affiche la puissance du travail actuel. Le poêle est maintenant complètement opératif
- Dans le cas du rejoignement de la température mise en place dans l'écran, il apparaîtra l'écriture **"ECO"**
- La LED de température s'allume lorsque la température définie est atteinte.



Avant l'allumage, il est possible qu'un peu de fumée remplisse la chambre de combustion.



POUR LE TECHNICIEN SPÉCIALISÉ : à la fin de l'installation, instruire verbalement l'utilisateur sur l'utilisation et l'entretien corrects du poêle.



Nous vous recommandons vivement de faire effectuer à notre Centre de Service Autorisé l'installation et le premier allumage de l'appareil car non seulement il réalise l'installation parfaitement, mais vérifie également le fonctionnement régulier de celui-ci. Lors du premier allumage, il faut ventiler soigneusement le local: des odeurs désagréables pourraient se dégager de la peinture et de la graisse dans le faisceau tubulaire.

Extinction du poêle

Pour éteindre le poêle, appuyer sur le bouton \odot , qui se trouve sur le tableau de commande, jusqu'à ce que l'écran affiche le message **"OFF"**. Après l'extinction du poêle, l'extraction de fumée continue à fonctionner pour un moment préétabli pour garantir une expulsion rapide des fumées dans la chambre de combustion.

Pour les modèles équipés de la télécommande, il suffit d'éteindre en maintenant le bouton \odot pendant 2 secondes et puis successivement confirmer le choix en poussant sur le bouton SEND.

Si vous essayez de passer le chauffe-eau à ce stade de l'écran affichera le message **"ATTE"** pour prévenir l'utilisateur que le poêle commence son cycle d'extinction.

Attendre le complètement du cycle même et que sur l'écran s'affiche le message **"OFF"** pour avancer avec un nouveau allumage.

REMARQUE:

- ne pas allumer le poêle par intermittence. Cela peut provoquer des étincelles qui peuvent réduire la durée de vie des composants électriques;
- ne pas toucher le poêle avec les mains mouillées. Le poêle intégrant des composants électriques, il y a un risque d'électrocution en cas de mauvaise manipulation. Seuls les techniciens agréés peuvent résoudre les éventuels problèmes;
- n'enlever aucune vis de la chambre de combustion sans l'avoir bien lubrifiée préalablement;
- ne jamais ouvrir la porte du poêle à granulés de bois lorsqu'il fonctionne;
- s'assurer que le panier du brûleur est correctement placé;
- on rappelle que tous les parties de tube expulsion fumées doivent être inspectées. Dans le cas qu'il soit fixé il doit avoir des ouvertures pour le nettoyage.

Pour obtenir les résultats du rapport de test, chargez les paramètres de performance en possession du fabricant et du technicien qualifié qui ne peut les utiliser qu'après avoir vérifié que l'installation est en mesure de reproduire les conditions de laboratoire.

FONCTIONS DU DISPLAY

1. Diminution température et puissance
2. Augmentation température et puissance
3. Bouton On/Off (Marche/Arrêt)
4. Boîtier télécommande
5. Témoin ALC
6. Témoin ALF
7. Témoin Chrono Thermostat
8. Témoin température OK
9. Témoin chargement pellet
10. Témoin (petite résistance chauffante)
11. Display lumineux 7 segments
12. Témoin On/Off (Marche/Arrêt)

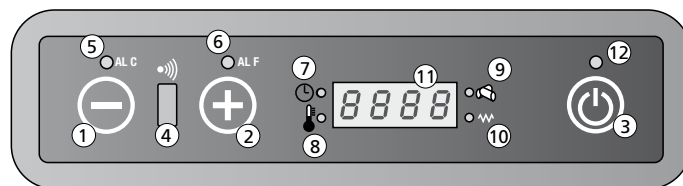

1. Diminution température et puissance

Le bouton à l'intérieur du Menu Set Température, diminue la température d'une valeur maximum de 40° à une valeur minimum de 7°. Le bouton à l'intérieur du Menu Set Puissance, diminue la puissance de travail du poêle à un maximum de 5 à un minimum de 1.

2. Augmentation température et puissance

Le bouton à l'intérieur du Menu Set Température, augmente la température d'une valeur minimum de 7° à une valeur maximum de 40°. A l'intérieur du Menu Set Puissance, augmente la puissance de travail du poêle à un minimum de 1 à un maximum de 5.

3. Bouton On/Off

Tenir enfoncé le bouton au moins 2 secondes pour allumer ou éteindre le poêle.

4. Boîtier télécommande

Touches fonction télécommande.

5. Témoin ALC

Le témoin clignote en cas d'une anomalie de fonctionnement ou d'une alarme.

6. Témoin ALF

Le témoin clignote en cas d'une anomalie de fonctionnement ou d'une alarme.

7. Témoin Chrono Thermostat

Le témoin indique que la programmation automatique des ascensions et des extinctions singulières ou journalières est active. La programmation automatique peut être effectuée seulement avec la télécommande.

8. Témoin température OK

Le témoin s'allume quand la température désirée est atteinte. Dans ce cas, il sera écrit sur le display "Eco", en fonction de la température ambiante.

9. Témoin chargement pellet

Le témoin clignote temps en temps au cours du chargement des pellets à l'intérieur du poêle.

10. Témoin petite résistance

Elle s'active seule en phase d'ascension pour indiquer le réchauffement de l'air nécessaire pour réchauffer le granulés de bois.

11. Display lumineux 7 segments

Sur le tableau lumineux, on peut visualiser 7 témoins du poêle. La température et la puissance du travail introduites par l'utilisateur. Dans le cas d'un mauvais fonctionnement du poêle, voir la source de l'erreur sur le tableau lumineux (voir paragraphe signalisation alarme).

12. Témoin On/Off

Le témoin indique les diverses étapes du poêle:

- s'allume lorsque le poêle fonctionne
- est éteint quand le poêle est éteint, en position Off
- clignote quand le poêle est en cours de cycle d'extinction.

Régulation du poêle

Modification de la température ambiante désirée.

Pour varier la température désirée, procéder comme suit: presser une fois le bouton \ominus (1) pour rentrer dans le menu de la température. A ce moment, sur le tableau s'affichera le mot "Set" qui précise la température ambiante. Les boutons \ominus (2) et \oplus (3) permettent de diminuer ou d'augmenter la température désirée. Pour sortir du menu "SET", les valeurs changent automatiquement après quelques secondes d'inactivité à l'intérieur du menu lui-même.

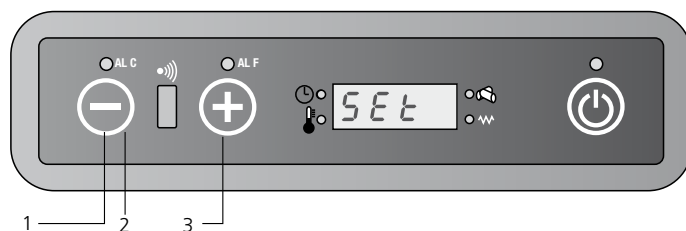

Modification de la puissance de travail

Pour varier la puissance de travail voulue, procéder comme suit: pousser une fois sur le bouton \oplus (1) pour entrer dans le menu de la puissance de travail. Sur le tableau va s'afficher le mot "Pot" qui indique la puissance que l'on peut sélectionner entre 5 disponibilités. Les boutons \ominus (2) et \oplus (3) permettent de diminuer ou d'augmenter la température désirée. Pour sortir du menu Set puissance, les valeurs changent automatiquement après quelques secondes d'inactivités à l'intérieur du menu lui-même.

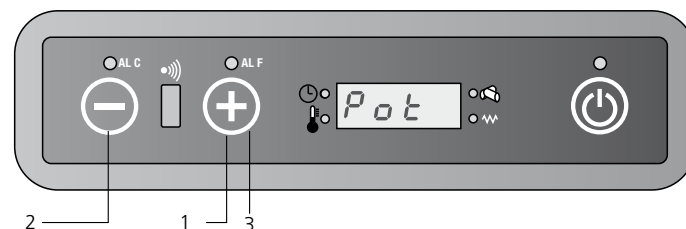

Télécommande (s'il y a)

Boutons et fonctions principales

La télécommande permet de contrôler le poêle entre autre la programmation automatique de la variation de température ou de l'extinction.

Utilisation de la télécommande:

1. Diriger la télécommande vers le panneau de commande du poêle.
2. Vérifier qu'il n'y a pas d'objet interposé entre la télécommande et le tableau de réception du poêle.
3. Toute manœuvre effectuée sur la télécommande sera transmise vers le poêle en pressant sur le bouton "SEND".

Dès l'envoi de l'ordre, on entendra un signal sonore de confirmation.



On/Off

La fonction On/Off est utilisée pour allumer ou éteindre le poêle et la télécommande. Tenir le bouton enfoncé 2 secondes pour allumer ou éteindre le système après avoir poussé sur le bouton SEND.



Les 2 boutons permettent de régler la température voulue entre un minimum de 7 °C et un maximum de 40 °C.



Ordre de séquence du fonctionnement automatique:

 Fonctionnement automatique

- puissance 1 (on1)
- puissance 2 (on2)
- puissance 3 (on3)
- puissance 4 (on4)
- puissance 5 (on5)



SEND

Est utilisé quand on veut envoyer les informations de la télécommande vers le tableau du poêle.



ECONO

Pour activer ou désactiver la fonction ECONO, maintenir le bouton enfoncé pendant 2 secondes.

**TURBO**

Activer ou désactiver la fonction TURBO.

Appuyez et maintenez enfoncé le bouton pendant 2 secondes pour régler la fonction ou non.

**FONCTION HORLOGE**

Pour régler l'horloge sur la télécommande, procéder comme suit:

- pousser et l'heure commence à clignoter.
- avec les boutons et régler l'heure et les minutes.
- repousser de nouveau pour confirmer et Appuyer sur "SEND" pour envoyer l'information.

**ON1**

Avec cette fonction, on peut programmer un horaire simple d'ascension automatique (programme 1).

**OFF1**

Cette fonction permet la sélection d'un horaire simple d'extinction automatique du système (programme 1).

**ON2**

Avec cette fonction, on peut programmer un horaire simple d'ascension automatique (programme 2).

**OFF2**

Cette fonction permet la sélection d'un horaire simple d'extinction automatique du système (programme 2).

**AUTO**

Cette fonction consent à habilitier la répétition journalière des éventuelles ascensions/ extinctions automatiques avec les programmes 1 et 2.

Tenir enfoncé pour au moins 2 secondes ce bouton pour activer ou désactiver cette fonction.

**CANCEL**

Cette fonction est utilisée si l'on désire effacer d'éventuels programmes horaires encodés.

**BOUTON DE VERROUILLAGE / DÉVERROUILLAGE**



Maintenez le bouton enfoncée au moins 2 secondes pour activer / désactiver cette fonction. (Non disponible sur l'écran LCD 2)

**SLEEP**

Activez la fonction SLEEP.

Cette fonction permet, une heure après l'envoi de la commande, d'abaisser automatiquement la température réglée de 1 ° C. (Non disponible sur LCD 2)

Modification de la température

La valeur de la température peut être variée avec les touches  (1) et  (2) à partir d'un minimum de 7° C et un maximum de 40° C.

Enfoncer la fonction  (3) pour envoyer une fois choisies les fonctions horaires journalières.

Température réglée

1

2

3

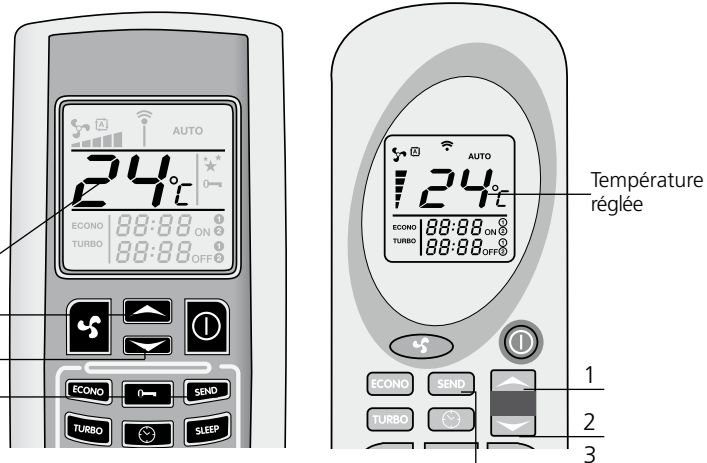



Modification de la puissance

La puissance de travail du poêle peut être sélectionnée au moyen de la touche  (1). L'affichage (2) présent sur le tableau de la télécommande indique les cinq puissances de travail disponibles. Pousser sur la fonction SEND (3) pour confirmer le choix. Sur le panneau commande du poêle, apparaîtra l'écriture on1-on2-on3-on4-on5.

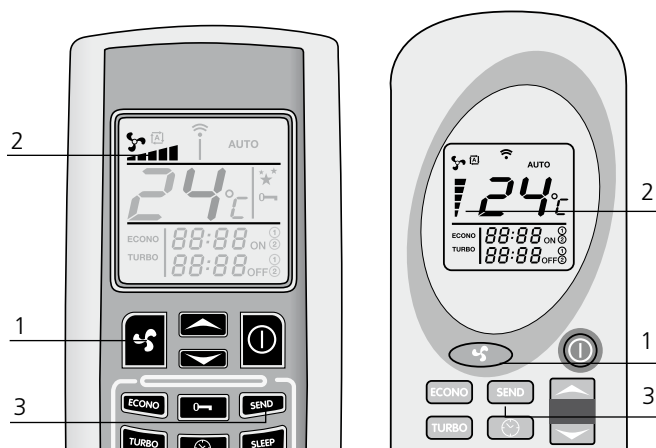
Il est possible de choisir aussi la fonction automatique. Pour cette fonction, se référer au paragraphe Fonction Puissance automatique (pour la description du fonctionnement du poêle).



Fonctionnement puissance automatique

On accède à cette fonction en appuyant sur le bouton  (1), jusqu'au moment où apparaît sur le tableau le symbole . Enfoncer le bouton SEND (2) pour envoyer les données. Sur le panneau commande du poêle s'inscrira "Auto", et on verra apparaître aussi la température ambiante. En effectuant cette manœuvre, le tableau électronique sélectionne automatiquement la puissance de travail en fonction des degrés de différence entre la température désirée et la température ambiante relevée par la sonde présente sur l'arrière du poêle. Appuyer de nouveau , sélectionner la puissance voulue en appuyant sur la fonction SEND pour revenir au fonctionnement traditionnel.

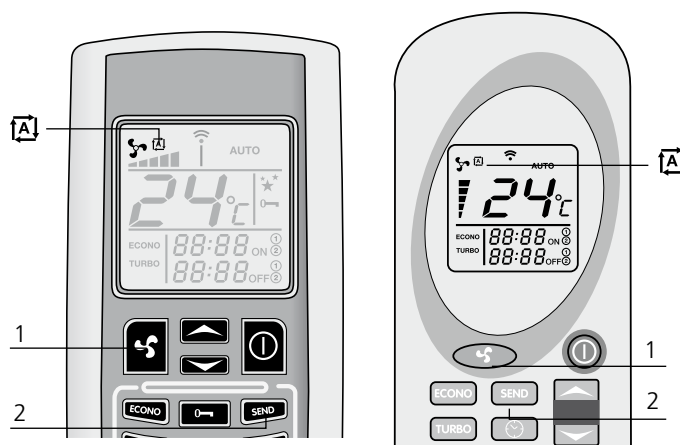

Fonction TURBO

La fonction TURBO a été étudiée pour satisfaire la nécessité de réchauffement d'une ambiance rapidement ; par exemple, quand le poêle vient d'être allumé. De telle manière que le poêle travaille au maximum de la puissance pour une période maximum de 30 minutes élevant la température automatiquement à 30° C. Au terme des 30 minutes prévues (ou avant si entre-temps le poêle reçoit d'autres instructions de la télécommande). Si il n'y a aucune intervention de la télécommande, le poêle continue son cycle normalement. Pour activer cette fonction, il est nécessaire de maintenir enfoncé minimum 2 secondes le bouton TURBO (1). Sur le tableau de la télécommande, il sera inscrit TURBO (2) tandis que la température imposée de travail disparaîtra.

Pousser sur le bouton SEND (3) pour envoyer la modification au tableau du poêle.

Le panneau de commande présent sur le top supérieur du poêle, il sera inscrit Turb. Pour désactiver cette fonction avant les 30 minutes prévues, repousser sur le bouton TURBO (1) pour au moins 2 secondes sur le tableau de la télécommande. Le mot TURBO disparaîtra. Tandis que seront à nouveau disponibles la sélection puissance et température. Pousser sur le bouton SEND pour confirmer les modifications.

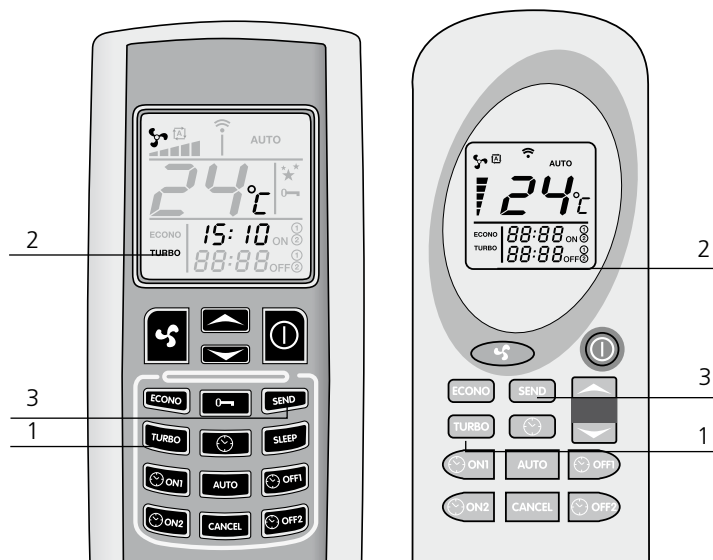

Fonction ECONO

La fonction ECONO est une fonction d'épargne à utiliser pour maintenir et stabiliser la température ambiante. De cette façon, le poêle abaisse toutes les dix minutes la puissance de travail, de manière à arriver à la puissance 1. Pour activer cette fonction, il est nécessaire de tenir enfoncé 2 secondes au moins le bouton en gras imprimé ECONO (1). Sur le tableau de la télécommande apparaîtra l'écriture ECONO (2), ainsi la température imposée et la puissance de travail disparaîtront. Pousser sur SEND (3) pour confirmer la commande. Le tableau de commande se trouvant sur le top supérieur du poêle indiquera ECON, précisant la température ambiante et la puissance de travail avant d'avoir activé la fonction ECONO.



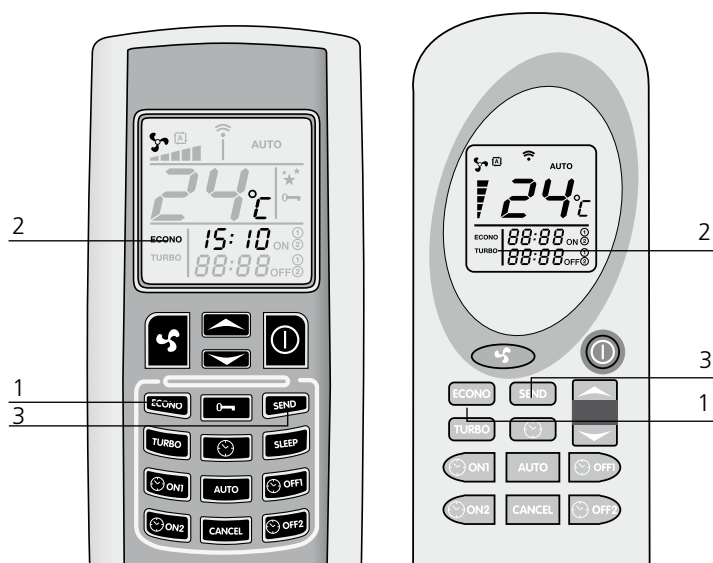



Pour revenir au fonctionnement normal, pousser de nouveau le bouton ECONO (1) au moins 2 secondes. Sur le tableau de la télécommande, disparaîtra le mot ECONO, seront de nouveau disponible les sélections puissance et température. Pousser le bouton SEND (3) pour confirmer la modification.









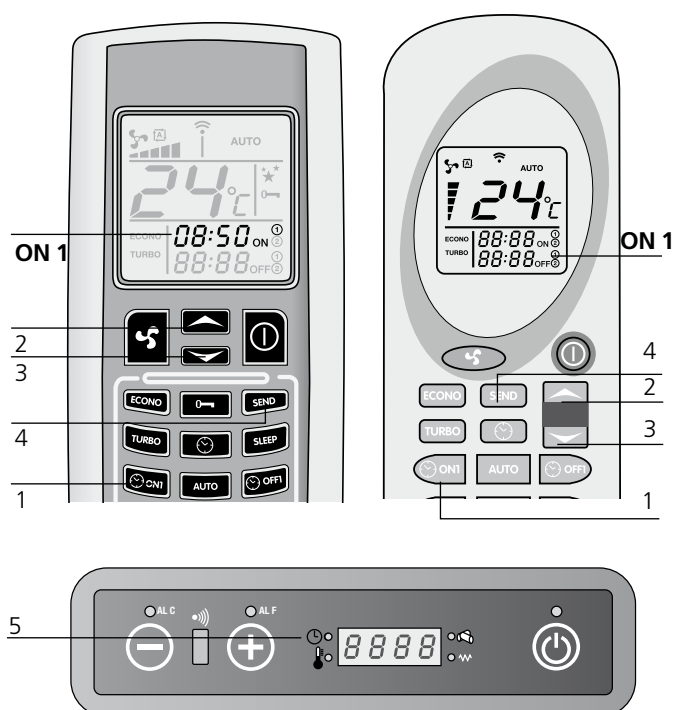

- Les heures d'allumage et d'extinction automatiques doivent être programmée à l'aide de la télécommande sur Off;
- Une éventuelle coupure de courant, même pour un court instant entraînera la perte des dates, des heures éventuelles des allumages et extinctions automatiques programmés. Au retour du courant, il est nécessaire d'effectuer une nouvelle programmation de la télécommande;
- La température et la puissance du fonctionnement du poêle seront celles de la programmation avant la coupure de courant;
- Entre une extinction et un nouvel allumage, prévoir au moins un temps minimum de 20 minutes, de manière à permettre au poêle un cycle complet de refroidissement. Dans le cas où ces consignes ne seraient pas respectées, un allumage éventuel ne s'effectuera pas.

Programme 1 (ON1 et OFF1) Allumage automatique ON1

Pour programmer l'heure d'allumage automatique du programme 1, procéder de la manière suivante: Pousser le bouton  (1). L'heure et les minutes sur la télécommande commenceront à clignoter, comme le symbole ON1. Les boutons  (2) et  (3) servent à varier l'heure d'allumage désiré endéans les 10 minutes. Pour un défilement plus rapide de l'heure, il suffit de tenir enfoncé les boutons  (2) et  (3). Confirmer le choix en poussant de nouveau le bouton  (1). A ce moment sur la télécommande, on pourra lire de manière stable l'heure d'allumage sélectionné. Appuyer sur SEND (4) pour envoyer le changement de commande au poêle. Sur le panneau de commande s'allumera le symbole chronohermostat, qui indique que la programmation est activée (5).



Extinction automatique OFF1

Appuyer sur le bouton  (1). L'heure et les minutes de la télécommande commenceront à clignoter comme le symbole OFF1. Les boutons  (2) et  (3) servent à varier l'heure d'extinction désiré endéans les 10 minutes. Pour un défilement plus rapide de l'heure, il suffit de tenir enfoncé les boutons  (2) et  (3). Confirmer le choix en poussant de nouveau le bouton  (1). A ce moment sur la télécommande, on pourra lire de manière stable l'heure d'extinction sélectionné. Appuyer sur SEND (4) pour envoyer le changement de commande au poêle. Sur le panneau de commande s'allumera le symbole chronohermostat, qui indique que la programmation est activée. Après l'allumage et l'extinction automatique, le témoin chronohermostat s'éteint et la télécommande n'affiche plus les horaires réglés précédemment.

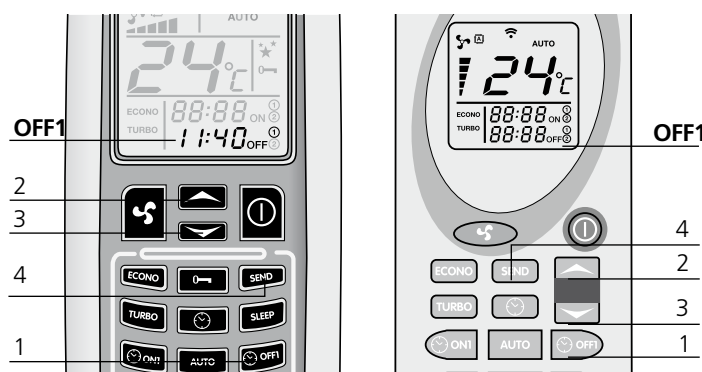

Programme 2 (ON2 et OFF2)

Comme au-dessus, seulement avec bouton ON2 et OFF2

Suppression des heures programmées

Pour effacer les heures programmées, procéder de la manière suivante. L'exemple fait référence à extinction automatique du programme 1 (OFF1), la procédure est identique pour tous les horaires. Pousser le bouton correspondant à l'heure d'allumage ou d'extinction que l'on veut effacer. Faisant référence à l'exemple, pousser le bouton  (1). L'heure et les minutes sur la télécommande commenceront à clignoter, ainsi que le symbole OFF1. Enfoncer la touche CANCEL (2) pour effacer de la télécommande le ou les horaire(s) d'allumage ou d'extinction automatique que l'on désire éliminer. Pousser le bouton SEND (3) pour envoyer la programmation au poêle.

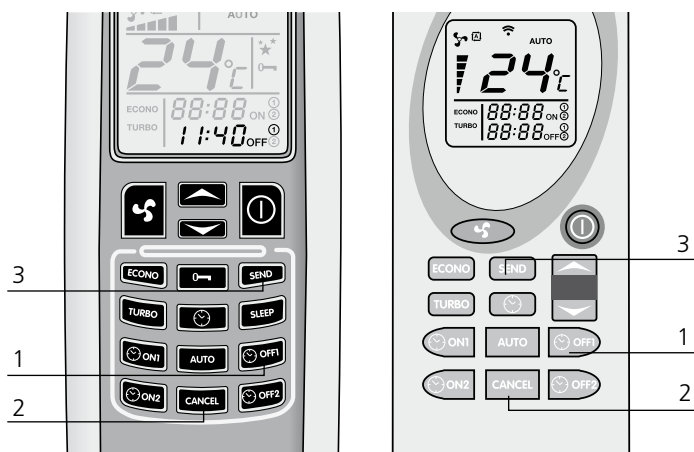

Répétition journalière AUTO

La fonction AUTO consiste à répéter quotidiennement les allumages et les extinctions automatiques programmés.

Pour activer cette fonction, tenir enfoncé le bouton AUTO (1) pendant au moins 2 secondes. Sur la télécommande apparaît le mot AUTO (2). Pousser sur SEND (3) pour confirmer et transmettre la commande au poêle. Sur le panneau de commande s'allumera le symbole chronothermostat qui indique que la programmation est active. A tout moment, il est possible de supprimer la programmation journalière automatique, pousser de nouveau sur le bouton AUTO pour au moins 2 secondes. Sur le tableau disparaîtra la fonction AUTO. Pousser sur SEND pour confirmer l'ordre.

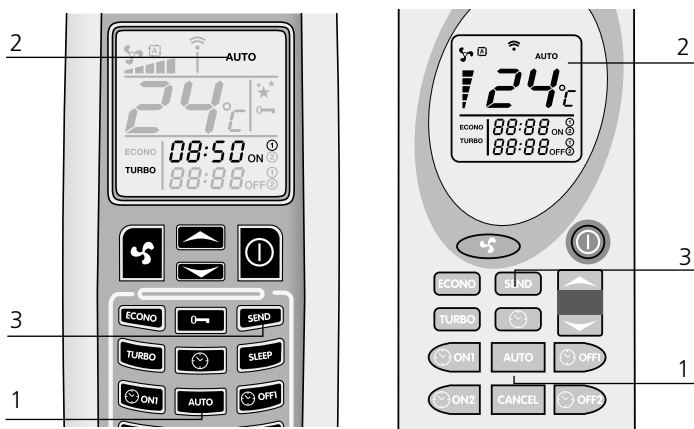

Fonction SLEEP (pas disponible en LCD2)

La fonction SLEEP est une fonction économique également, de telle manière qu'après une heure de son activation, le système prévoit d'abaisser automatiquement la température de 1 °. Pour sélectionner la fonction SLEEP, il est nécessaire d'appuyer sur le bouton SLEEP (1) sur la télécommande. Sur le présentoir de la télécommande s'inscrira le symbole . Appuyer sur le bouton SEND (2) pour transmettre l'ordre au poêle. Le panneau de commande indiquera le nouveau changement et s'inscrira le mot « SLEE » indiquant la puissance de travail du poêle. Il est possible de désactiver la fonction SLEEP à n'importe quel moment, poussant de nouveau le bouton SLEEP et successivement le bouton SEND pour confirmer la modification.

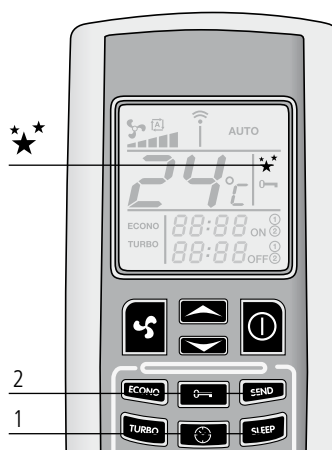

N.B.: si le poêle travaille en puissance « AUTO » il est impossible d'activer la fonction SLEEP.



Nettoyer le brûleur avant de chaque allumage automatique afin d'éviter des erreurs d'allumage qui peuvent endommager le poêle et l'environnement.

Signaux d'alarme

En cas d'une anomalie de fonctionnement de le poêle, le système informe à l'utilisateur le type de panne vérifié. Dans le tableau suivant sont résumées les alarmes, le type de problème et la solution possible:

No acc

Se vérifie quand la période prévue pour l'allumage dure plus ou moins 15 minutes, la température des fumées est encore insuffisante. Cette alarme peut être vérifiée aussi en cas de surcharge de combustible (granules de bois) à l'allumage. Pousser sur le bouton On/Off sur le panneau de commande pour effacer l'alarme. Attendre que le cycle de refroidissement soit complètement terminé, nettoyer le creuset et procéder à un nouvel allumage.

No fire

Se présente en cas d'extinction du poêle durant la phase de travail (exemple: manque des granules de bois dans le réservoir). Pousser sur le bouton On/Off sur le panneau de commande pour effacer l'alarme. Attendre que le cycle de refroidissement soit complètement terminé, vider le creuset et procéder à un nouvel allumage.

Cool fire

En cas de panne de courant, même pour une durée de quelques secondes, le poêle s'éteint. Lorsque le courant revient, le poêle effectue un cycle d'extinction et sur le tableau du poêle apparaît le signal COOL FIRE.

Le cycle de refroidissement terminé, le poêle redémarre automatiquement. REMARQUE: pour les modèles équipés de télécommande, pour vérification de l'alarme, se rappeler de procéder de nouveau à la programmation des horaires d'allumage et d'extinction automatique éventuellement encodés. Le manque de courant comporte en effet la perte des horaires encodés précédemment.

Appuyez sur SEND pour envoyer l'information sur la programmation automatique réglée au poêle. automatica stabilita in precedenza.

Fan fail

Se vérifie dans le cas où l'extracteur des fumées est défectueux ou dans le cas où sur le tableau la

vitesse du ventilateur des expulsions des fumées n'est pas relevée. Dans ce cas, effacer l'alarme en poussant sur le bouton On/Off et contacter le Centre d'Assistance autorisée.

Dep Sic fail

Cette alarme est accompagnée du témoin lumineux ALF et ALC sur le panneau de commande. Indiquant 2 possibilités : une obstruction de l'échappement des fumées ou une surchauffe du poêle. Dans ce cas, la réduction de moteur pour le chargement se bloque et le poêle se met en mode d'extinction. Effacer l'alarme en appuyant sur le bouton On/Off. Vérifier l'intervention du thermostat à réenclenchement manuel au derrière du poêle (4). Dévisser le bouchon de protection et appuyer sur le bouton en bas. En cas de blocage répétitif de ce problème, contacter le Centre d'Assistance technique.

Sond fumi

Se présente dans le cas où la sonde est défectueuse concernant le relevé de la température des fumées. Sur l'écran apparaît les mots ALARM SOND FUMI. Dans ce cas, effacer l'alarme en poussant sur le bouton On/Off et contacter le Centre d'Assistance.

Serv

Lorsque "Serv" apparaît sur l'écran, cela signifie que le poêle a atteint 1200 heures de fonctionnement. Nous vous recommandons de contacter le centre de service agréé pour l'entretien saisonnier.

Les opérations de contrôle doivent être réalisées par l'utilisateur, contacter le Centre d'assistance technique seulement en cas de ne pas trouver de solution.



1. Bouton d'allumage
2. Fusible F4AL250V
3. Bouton réenclenchement thermostat
4. Sonde ambiant

Remplacement des piles de la télécommande

En cas de remplacement des piles de la télécommande, enlever le couvercle postérieur comme indiqué sur le schéma. Remplacer les anciennes piles par les nouvelles en respectant la polarité + et -. Les piles à utiliser sont de type AAA de 1.5V.

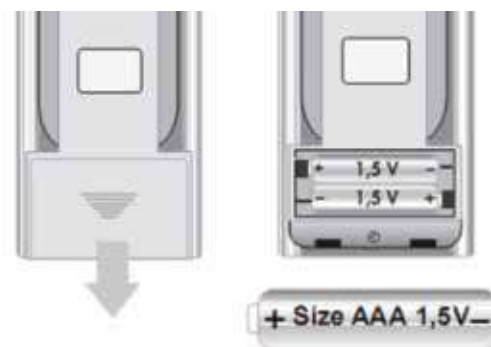

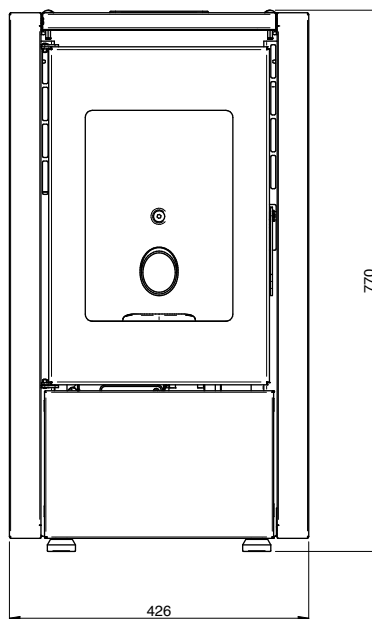
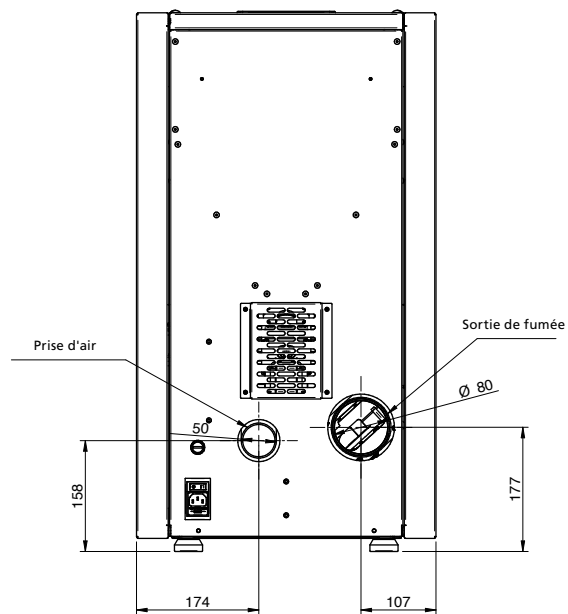
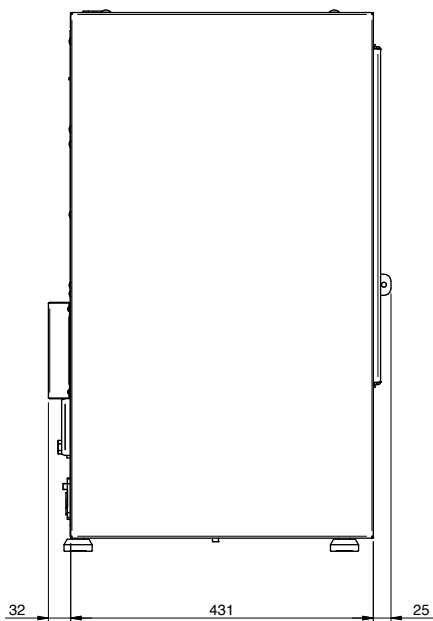

REMARQUE:

- les mesures sont approximatives et peuvent varier en fonction de l'esthétique de la cuisinière
- les positions des tubes dans la vue arrière sont indicatifs et la tolérance de +/- 10 mm
- mesures avec tolérance d'environ 10 mm

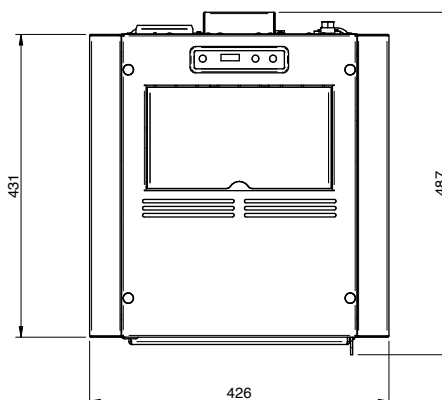

PARAMÈTRE	UNITÉ DE M.	MIGNON6 / PETITE6
Puissance thermique total (min-max)	kW	3,3 - 7
Puissance thermique nominal (min-max)	kW	3,1 - 6,2
Puissance thermique réduite	kW	2,5
Concentration CO puissance nominal à 13% O ₂	mg/m ³	185,6
Concentration CO puissance réduit à 13% O ₂	mg/m ³	633,2
Efficacité nominal	%	88,5
Efficacité réduite	%	89,8
Consommation moyenne (min-max)	Kg/h	0,7 - 1,4
Flux fumées (min-max)	g/s	3,2 - 4,5
Aspiration conseillé (min-max)	Pa	5 - 8
Température des gaz de combustion (min-max)	°C	124 - 169
Capacité du réservoir	Kg	11
Carburant recommandé	(ø x H) mm	pellet 6 x 30
Diamètre sortie des fumées	mm	80
Diamètre aspiration air	mm	50
Tension nominal	V	230
Fréquence nominal	Hz	50
Absorption électrique max	W	300
Absorption à puissance nominale	W	53
Absorption à puissance réduite	W	62
Poids poêle	Kg	45
N° Test Report		2004858

Il est recommandé de contrôle des émissions après l'installation.

Pellet

Les granulés de bois sont des cylindres de bois comprimé, fabriqués à partir de sciure de bois et transformation du bois (copeaux et la sciure), généralement produits par les scieries et les charpentiers. La capacité de liaison de la lignine contenue dans le bois, permet d'obtenir un produit compact sans ajout d'additifs et de produits chimiques étrangers au bois, un combustible naturel est obtenu avec un rendement élevé. L'utilisation des granulés de bois ou de tout autre matériau inadapté expiré peut endommager des pièces de l'Insert de cheminée et peut affecter le fonctionnement: cela peut conduire à la cessation de la garantie, et sa responsabilité de producteur.

Pour nos produits, doivent être utilisées a granulés de bois avec un diamètre de 6 mm, longueur de 30 mm et un maximum de 8% d'humidité et certifiés A1 conformément à la norme UNI EN ISO 17225-2. Conserver les granulés de bois loin des sources de chaleur et non pas dans des environnements humides ou avec des atmosphères explosives.



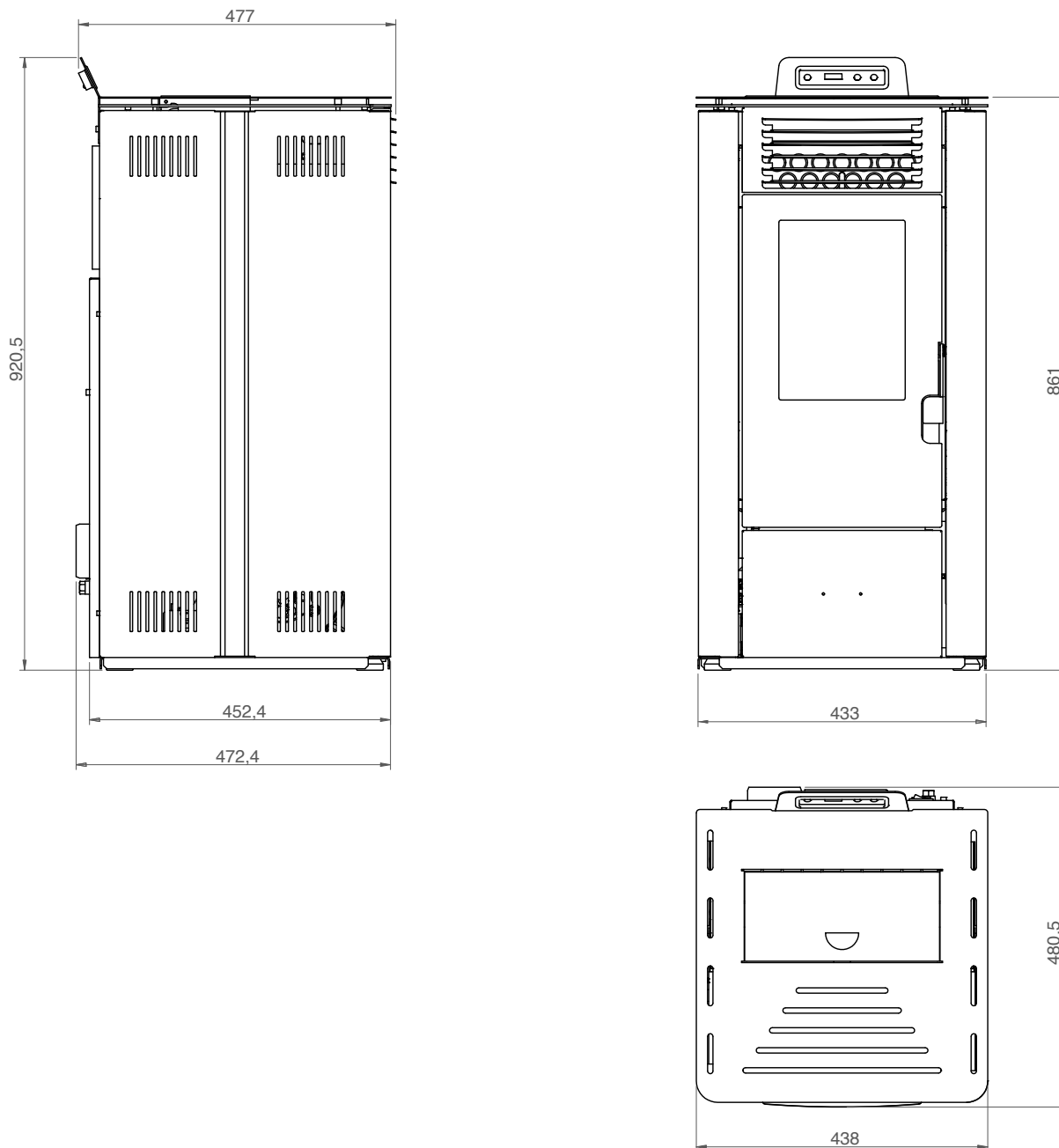

REMARQUE:

- les mesures sont approximatives et peuvent varier en fonction de l'esthétique de la cuisinière
- les positions des tubes dans la vue arrière sont indicatifs et la tolérance de +/- 10 mm
- mesures avec tolérance d'environ 10 mm

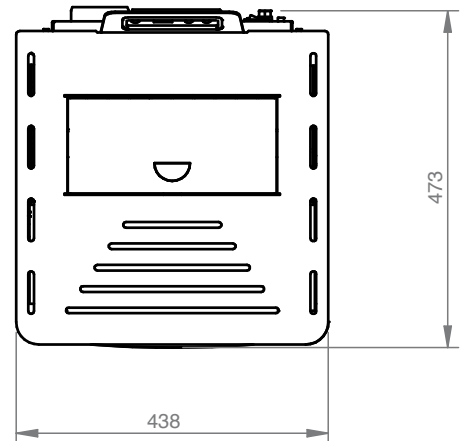
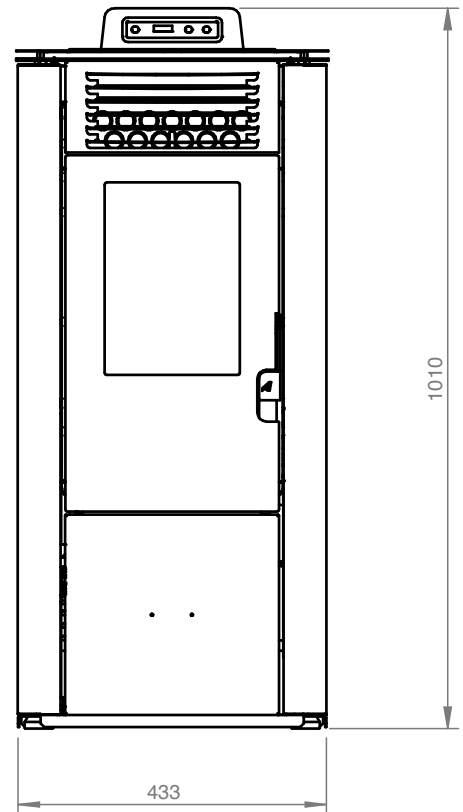
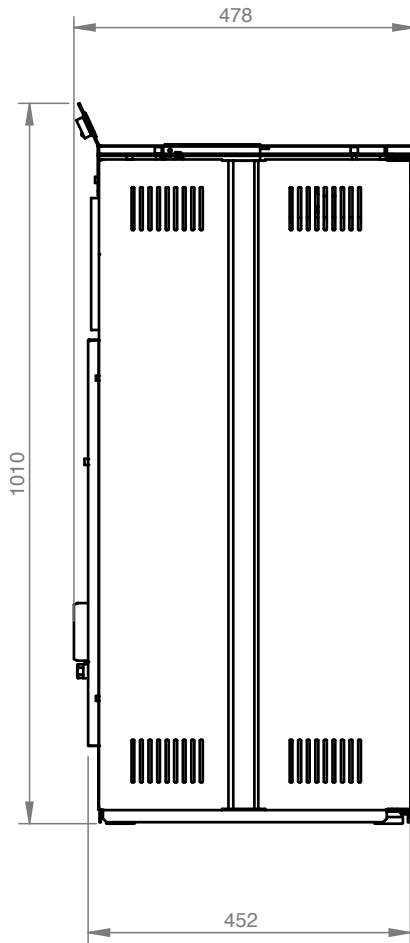

REMARQUE:

- les mesures sont approximatives et peuvent varier en fonction de l'esthétique de la cuisinière
- les positions des tubes dans la vue arrière sont indicatifs et la tolérance de +/- 10 mm
- mesures avec tolérance d'environ 10 mm

PARAMETER	UNITÉS DE MESURE	MOD. 8 (S)	MOD. 10 (M)	MOD. 12 (L)
Entrée de chaleur (min-max)	kW	3,3 - 6,9	3,3 - 8,7	3,3 - 9,7
Puissance calorifique nominale	kW	6,3	7,8	8,7
Puissance thermique réduite	kW	3,0	3,0	3,0
Concentration de CO à la valeur nominale référence 13% O ₂	mg/m ³	67	60	56
Concentration de CO à référence 13% O ₂	mg/m ³	181	181	181
Efficacité nominale	%	91,4	90,2	89,5
Efficacité réduite	%	91,3	91,3	91,3
Débit de gaz de combustion (min-max)	g/s	4,3 - 5,9	4,3 - 7,1	4,3 - 7,7
Projet conseillé (min-max)	Pa	4 - 8	4- 10	4 - 12
Températures des gaz de combustion (min-max)	°C	84 - 115	84 - 135	84 - 146
Capacité du réservoir	Kg	10 / 13	10 / 13	10 / 13
Carburant recommandé	(ø x H) mm	pellet 6x30	pellet 6x30	pellet 6x30
Diamètre tube de sortie de fumée	mm	80	80	80
Diamètre d'entrée d'air	mm	50	50	50
Tension nominale	V	230	230	230
Fréquence nominale	Hz	50	50	50
Allumage par absorption électrique	W	300	300	300
Absorption électrique min-max	W	35 - 90	35 - 106	35 - 115
Poids du poêle	Kg	78	78	78
Classe énergétique		A +	A +	A +
IEE		129	126	126
Certificat environnemental Décret n ° 186 du 7/11/2017		★★★★☆	★★★★☆	★★★★☆
N ° Rapport d'essai		K 3054 2021 T1		

Il est recommandé de contrôle des émissions après l'installation.

Pellet

Les granulés de bois sont des cylindres de bois comprimé, fabriqués à partir de sciure de bois et transformation du bois (copeaux et la sciure), généralement produits par les scieries et les charpentiers. La capacité de liaison de la lignine contenue dans le bois, permet d'obtenir un produit compact sans ajout d'additifs et de produits chimiques étrangers au bois, un combustible naturel est obtenu avec un rendement élevé. L'utilisation des granulés de bois ou de tout autre matériau inadapté expiré peut endommager des pièces de l'Insert de cheminée et peut affecter le fonctionnement: cela peut conduire à la cessation de la garantie, et sa responsabilité de producteur.

Pour nos produits, doivent être utilisées a granulés de bois avec un diamètre de 6 mm, longueur de 30 mm et un maximum de 8% d'humidité et certifiés A1 conformément à la norme UNI EN ISO 17225-2. Conserver les granulés de bois loin des sources de chaleur et non pas dans des environnements humides ou avec des atmosphères explosives.



Entretien et nettoyage Mignon/Petite Mod. 6

Avant d'effectuer toute opération d'entretien ou de nettoyage sur le poêle, adopter les précautions suivantes:

- s'assurer que toutes les parties du poêle sont froides;
- s'assurer que les cendres sont complètement éteintes;
- s'assurer que l'interrupteur général est en position OFF;
- s'assurer que la fiche est débranchée de la prise, afin de prévenir les contacts accidentels;
- une fois terminée la phase d'entretien, contrôler que tout reste à sa place, comme il était avant l'intervention (le brûleur doit être placé correctement).



Veillez suivre soigneusement les indications de nettoyage suivantes. Le manquement à ces règles peut provoquer des problèmes de fonctionnement du poêle.

Nettoyage du brûleur et du support du brûleur

Quand la flamme prend des nuances de couleur rouge, ou bien elle est faible, accompagnée de fumée noire, cela signifie que des cendres ou des incrustations se sont déposées. Celles-ci empêchent le fonctionnement correct du poêle et doivent être retirées une fois le poêle éteint. Chaque jour, enlever le brûleur simplement en le soulevant de son logement; éliminer ensuite les cendres et les éventuelles incrustations qui pourrait s'être formées, en faisant particulièrement attention à dégager les orifices bouchés à l'aide d'un outil pointu (non fourni avec la machine). Cette opération est particulièrement nécessaire lors des premières utilisations à chaque allumage, surtout si on utilise des pellet différents de ceux fournis par notre société. La périodicité de cette opération est déterminée par la fréquence d'utilisation et par le choix du pellet. Il convient de contrôler également le support du brûleur et d'aspirer les cendres éventuellement présentes.



Cendrier

Ouvrir la porte et aspirer toutes les cendres déposées à l'intérieur de le cendrier. Cette opération peut être effectuée plus ou moins fréquemment en fonction de la qualité du pellet utilisé.



Nettoyage de la vitre

La vitre est du type autonettoyant, c'est-à-dire, tandis que le poêle fonctionne, une couche d'air parcourt la surface de la vitre en tenant à l'écart les cendres et les saletés. Malgré cela, en l'espace de quelques heures, une patine grisâtre se forme qu'il faudra nettoyer après la prochaine extinction du poêle. L'encrassement de la vitre dépend en outre de la qualité et de la quantité du pellet utilisé. Le nettoyage de la vitre doit être effectué lorsque le poêle est froid, avec des produits conseillés et testés par notre société. Lorsque cette opération est effectuée, observer toujours si le joint gris autour de la vitre est en bon état; le manque de contrôle de l'efficacité de ce joint peut compromettre le fonctionnement du poêle. Le pellet de basse qualité peut provoquer l'encrassement de la vitre.



Si la vitre est cassée, ne pas tenter d'allumer le poêle.

Nettoyage des surfaces

Pour le nettoyage des surfaces, utiliser un chiffon imbibé d'eau ou à la limite d'eau et d'un savon neutre.



L'utilisation de détergents ou de diluants agressifs peut endommager les surfaces du poêle. Avant d'utiliser un détergent quelconque, il est conseillé de l'essayer sur un point caché ou contacter le Centre d'Assistance Agréé pour obtenir des conseils à ce propos.

Nettoyage des parties métalliques

Pour nettoyer les parties métalliques du poêle, utiliser un chiffon doux imbibé d'eau. Ne jamais nettoyer les parties métalliques avec de l'alcool, de diluants, de l'essence, d'acétones ou d'autres substances dégraissantes. En cas d'utilisation de telles substances, notre société décline toute responsabilité. Les éventuelles variations de nuance des pièces métalliques peuvent être imputables à une utilisation inappropriée du poêle.



C'est nécessaire d'effectuer le nettoyage journalier du brasier et périodique du tiroir-cendre. Le partiel ou absent nettoyage peut causer l'impossibilité d'allumer la poêle avec éventuels défauts à la poêle et à l'ambient (possibles émissions du matériel pas brûlé e cendre). Ne pas réintroduire éventuels granulés dans le brasier pour mancance de combustion.

PAR UN TECHNICIEN QUALIFIE

Contrôle annuelle

Nettoyage de chambre de combustion (photo 1)

Retirez la vis centrale qui maintient la chambre de combustion. (photo 2)

Retirer les parois de la chambre de combustion et nettoyer le résidu restant derrière cette paroi. (photo 3)

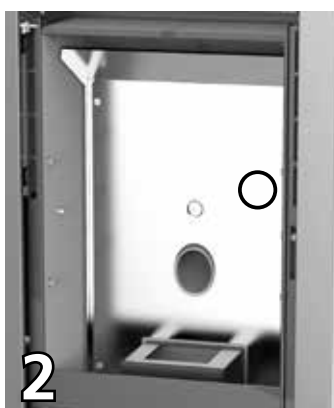

Nettoyage du système d'évacuation

Jusqu'à acquérir une expérience raisonnable à propos des conditions de fonctionnement, il est conseillé d'effectuer cet entretien au moins une fois par mois.

- débrancher le cordon d'alimentation électrique;
- retirer le bouchon du raccord en T et procéder au nettoyage des conduits; si nécessaire, du moins les premières fois, s'adresser à du personnel qualifié;
- nettoyer soigneusement le système d'évacuation de fumées: à cette fin, contacter un ramoneur professionnel;
- enlever une fois par an la poussière, les toiles d'araignée, etc. de la zone se trouvant derrière les panneaux du revêtement interne, notamment les ventilateurs.

Nettoyage des ventilateurs

Le poêle est doté de ventilateurs (ambiants et fumées), placés dans la partie postérieure et inférieure du poêle. Les éventuels dépôts de poussière ou de cendres sur les pales des ventilateurs produisent un déséquilibre qui provoque des bruits durant le fonctionnement. Il est par conséquent nécessaire de pourvoir au moins une fois par an au nettoyage des ventilateurs. Puisque une telle opération implique le démontage de certaines pièces du poêle, faire faire le nettoyage du ventilateur uniquement par notre Centre d'Assistance Agréé.

Nettoyage de fin de saison

En fin de saison, lorsque le poêle n'est plus utilisé, un nettoyage plus approfondi et plus général est conseillé:

- enlever tous les granulés du réservoir et de la vis d'alimentation;
- nettoyer soigneusement le brûleur et son support, la chambre de combustion et le cendrier.

L'exécution des points précédents ne comporte qu'une vérification de l'état du poêle. Il faut nettoyer encore plus profondément le conduit d'évacuation et le conduit de fumée et contrôler l'état du panier. Le cas échéant, commander un panier neuf au Centre d'Assistance Agréé. Si nécessaire, lubrifier les charnières de la porte et de la poignée. Contrôler également le cordon de fibre céramique près de la vitre, sur la paroi interne de la porte: s'il est usé ou trop sec, commander un cordon neuf au Centre d'Assistance Agréé.

Avant d'effectuer toute opération d'entretien ou de nettoyage sur le poêle, adopter les précautions suivantes:

- s'assurer que toutes les parties du poêle sont froides;
- s'assurer que les cendres sont complètement éteintes;
- s'assurer que l'interrupteur général est en position OFF;
- s'assurer que la fiche est débranchée de la prise, afin de prévenir les contacts accidentels;
- une fois terminée la phase d'entretien, contrôler que tout reste à sa place, comme il était avant l'intervention (le brûleur doit être placé correctement).



Veillez suivre soigneusement les indications de nettoyage suivantes. Le manquement à ces règles peut provoquer des problèmes de fonctionnement du poêle.

Nettoyage du brûleur et du support du brûleur

Quand la flamme prend des nuances de couleur rouge, ou bien elle est faible, accompagnée de fumée noire, cela signifie que des cendres ou des incrustations se sont déposées. Celles-ci empêchent le fonctionnement correct du poêle et doivent être retirées une fois le poêle éteint. Chaque jour, enlever le brûleur simplement en le soulevant de son logement; éliminer ensuite les cendres et les éventuelles incrustations qui pourraient s'être formées, en faisant particulièrement attention à dégager les orifices bouchés à l'aide d'un outil pointu (non fourni avec la machine). Cette opération est particulièrement nécessaire lors des premières utilisations à chaque allumage, surtout si on utilise des pellet différents de ceux fournis par notre société. La périodicité de cette opération est déterminée par la fréquence d'utilisation et par le choix du pellet. Il convient de contrôler également le support du brûleur et d'aspirer les cendres éventuellement présentes.



Nettoyage journalier avec le grattoir (si en dotation) Mod. 8/10/12

Le poêle éteint, actionner à 5 ou 6 reprises le grattoir du conduit d'échange de chaleur, en tirant et poussant le levier placé entre les grilles frontales d'où sort l'air ambiant.

- Pousser le grattoir vers le poêle avec la porte fermée (Fig. 12);
- Tirer du grattoir vers soi également avec la porte fermée (Fig. 13).

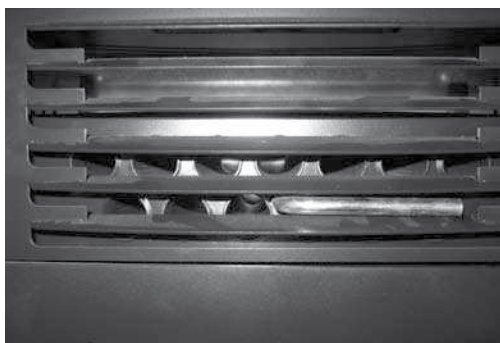

Fig. 12: grattoir non actionné

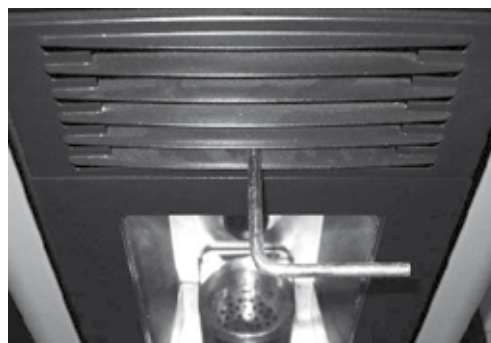
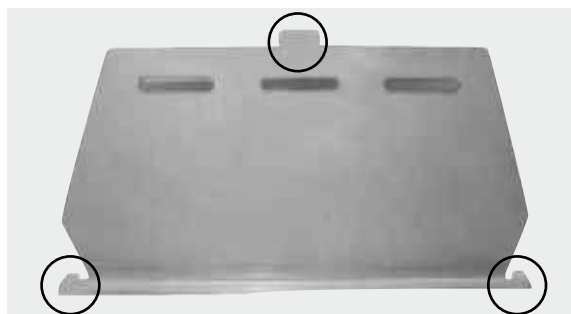

Fig. 13: grattoir actionné

Nettoyer la plaque coupe-flamme

Enlever la plaque coupe-flamme en observant les instructions indiquées dans les figures 14-15-16-17. Enlever toute la cendre de la partie supérieure avec un aspirateur. Ensuite monter la plaque coupe-flamme. On doit être sûr que les trois crochets de support sont montés correctement.



Crochets de soutien



Fig. 14:
soulever la plaque coupe-flamme



Fig. 15:
soulever la plaque coupe-flamme



Fig. 16:
tourner la plaque coupe-flamme

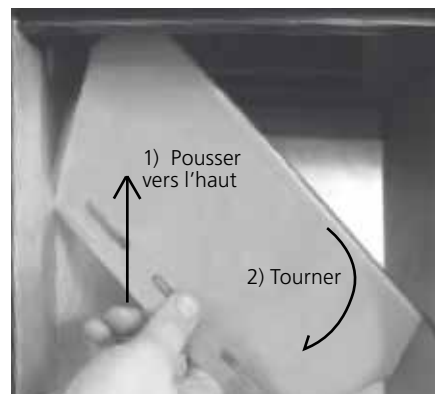

Fig. 17:
enlever la plaque coupe-flamme

Cendrier

Ouvrir la porte et extraire le cendrier.

Aspirer toutes les cendres déposées à l'intérieur. Cette opération peut être effectuée plus ou moins fréquemment en fonction de la qualité du pellet utilisé.



Nettoyage de la vitre

La vitre est du type autonettoyant, c'est-à-dire, tandis que le poêle fonctionne, une couche d'air parcourt la surface de la vitre en tenant à l'écart les cendres et les saletés. Malgré cela, en l'espace de quelques heures, une patine grisâtre se forme qu'il faudra nettoyer après la prochaine extinction du poêle.

L'encrassement de la vitre dépend en outre de la qualité et de la quantité du pellet utilisé.

Le nettoyage de la vitre doit être effectué lorsque le poêle est froid, avec des produits conseillés et testés par notre société. Lorsque cette opération est effectuée, observer toujours si le joint gris autour de la vitre est en bon état; le manque de contrôle de l'efficacité de ce joint peut compromettre le fonctionnement du poêle. Le pellet de basse qualité peut provoquer l'encrassement de la vitre.



Si la vitre est cassée, ne pas tenter d'allumer le poêle.

Nettoyage des surfaces

Pour le nettoyage des surfaces, utiliser un chiffon imbibé d'eau ou à la limite d'eau et d'un savon neutre.



L'utilisation de détergents ou de diluants agressifs peut endommager les surfaces du poêle. Avant d'utiliser un détergent quelconque, il est conseillé de l'essayer sur un point caché ou contacter le Centre d'Assistance Agréé pour obtenir des conseils à ce propos.

Nettoyage des parties métalliques

Pour nettoyer les parties métalliques du poêle, utiliser un chiffon doux imbibé d'eau. Ne jamais nettoyer les parties métalliques avec de l'alcool, de diluants, de l'essence, d'acétones ou d'autres substances dégraissantes. En cas d'utilisation de telles substances, notre société décline toute responsabilité. Les éventuelles variations de nuance des pièces métalliques peuvent être imputables à une utilisation inappropriée du poêle.



C'est nécessaire d'effectuer le nettoyage journalier du brasier et périodique du tiroir-cendre. Le partiel ou absent nettoyage peut causer l'impossibilité d'allumer la poêle avec éventuels défauts à la poêle et à l'ambient (possibles émissions du matériel pas brûlé e cendre). Ne pas réintroduire éventuels granulés dans le brasier pour mancance de combustion.

PAR UN TECHNICIEN QUALIFIE

Contrôle annuelle

Nettoyage de chambre de combustion

Enlever le brasier et le nettoyer de tout résidu (photo 1)



(photo 1)

Entretien de la chambre de combustion (une fois par mois)

Le poêle à froid est éteint, procéder de la manière suivante:

Tirer le grattoir quand la porte est fermée. Actionner le grattoir 5-6 fois en tirant et poussant le levier pour garantir le nettoyage des échangeurs. Laisser le levier dehors pour faciliter le démontage des parois internes de la chambre de combustion.

Ouvrir la porte et enlever le brasero et le bac pour la cendre (**Fig. 1**).

Remuer le protège flamme supérieur suivant la procédure indiquée au paragraphe suivants;

Enlever les parois coupe-flamme extérieures. Déplacer les parois simplement sans les tourner. Si nécessaire, utiliser un tournevis ou un outil similaire pour enlever les parois. (**Fig. 2 - 3 - 4**).

Enlever la paroi centrale de la chambre de combustion. (**Fig. 5**).

Démonter les parois latérales intérieures en utilisant un tournevis comme indiqué dans la figure **Fig. 6 - 6.1 - 6.2**.

Enlever le fond de la chambre de combustion en utilisant un tournevis. On doit commencer impérativement de la partie à droite (**Fig. 7-8-9**).

Utiliser un aspirateur pour nettoyer la cendre de la partie intérieure de la chambre de combustion (**Fig. 10**).

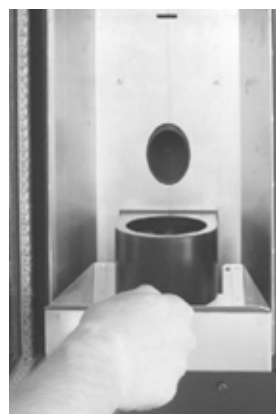
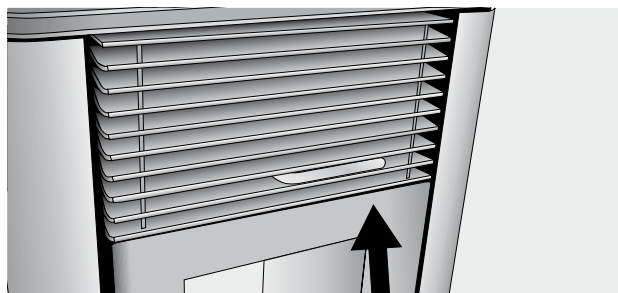

Fig. 1



Fig. 2



Fig. 3



Fig. 4



Fig. 5



Fig. 6



Fig. 6.1



Fig. 6.2



Fig. 7



Fig. 8



Fig. 9



Fig. 10

Nettoyage du système d'évacuation

Jusqu'à acquérir une expérience raisonnable à propos des conditions de fonctionnement, il est conseillé d'effectuer cet entretien au moins une fois par mois.

- débrancher le cordon d'alimentation électrique;
- retirer le bouchon du raccord en T et procéder au nettoyage des conduits; si nécessaire, du moins les premières fois, s'adresser à du personnel qualifié;
- nettoyer soigneusement le système d'évacuation de fumées: à cette fin, contacter un ramoneur professionnel;
- enlever une fois par an la poussière, les toiles d'araignée, etc. de la zone se trouvant derrière les panneaux du revêtement interne, notamment les ventilateurs.

Nettoyage des ventilateurs

Le poêle est doté de ventilateurs (ambiants et fumées), placés dans la partie postérieure et inférieure du poêle. Les éventuels dépôts de poussière ou de cendres sur les pales des ventilateurs produisent un déséquilibre qui provoque des bruits durant le fonctionnement. Il est par conséquent nécessaire de pourvoir au moins une

fois par an au nettoyage des ventilateurs. Puisque une telle opération implique le démontage de certaines pièces du poêle, faire faire le nettoyage du ventilateur uniquement par notre Centre d'Assistance Agréé.

Nettoyage de fin de saison

En fin de saison, lorsque le poêle n'est plus utilisé, un nettoyage plus approfondi et plus général est conseillé:

- enlever tous les granulés du réservoir et de la vis d'alimentation;
- nettoyer soigneusement le brûleur et son support, la chambre de combustion et le cendrier.

L'exécution des points précédents ne comporte qu'une vérification de l'état du poêle. Il faut nettoyer encore plus profondément le conduit d'évacuation et le conduit de fumée et contrôler l'état du panier. Le cas échéant, commander un panier neuf au Centre d'Assistance Agréé. Si nécessaire, lubrifier les charnières de la porte et de la poignée. Contrôler également le cordon de fibre céramique près de la vitre, sur la paroi interne de la porte: s'il est usé ou trop sec, commander un cordon neuf au Centre d'Assistance Agréé.

Entretien et nettoyage stufa poêle



Toutes les opérations de nettoyage des différentes parties de le poêle doivent être effectuées lorsque le poêle est complètement froid et que la prise électrique est débranchée. Si vous utilisez des granulés de qualité homologués, votre poêle demandera pas d'entretien fréquent. La nécessité d'entretien augmente selon les temps de fonctionnement (allumer et éteindre plusieurs fois) et les modifications des prestations requises.

Parties	Tous les jours	Chaque 2-3 jours	Chaque semaine	Chaque 15 jours	Chaque 30 jours	Chaque 60-90 jours	Ch. année / 1200-1400 h
Brûleur	◇						
Nettoyage grattoir (si présent)		◇					
Nettoyage compart. collecte cendres		◇					
Tiroir à cendres (si présent)		◇					
Nettoyage verre e porte		◇					
Nettoyage plaque coupe-flamme (si présent)		◇					
Nettoyage compartiment interne échangeur / compartiment du ventilateur fumée						•	
Échangeur complet							•
Nettoyage échappement "T"						•	
Conduit de fumées							•
Joint porte						•	
Parties internes							•
Cheminée							•
Composants électromécaniques							•

◇ par l'utilisateur

• par le Centre d'assistance technique agréé



Chaque 1200 heures de travail la carte électronique envoie un signal d'avertissement et l'écran affiche "SERVICE". Cela indique la nécessité d'un nettoyage complet de le poêle par un centre d'assistance technique agréé. Le manque de nettoyage cela pourrait entraîner une défaillance de la poêle et une mauvaise combustion, ce qui entraîne un rendement inférieur.



Pressostat fumées: il contrôle la pression dans le conduit de fumée. Il sert à bloquer la vis sans fin au cas où la sortie de fumées serait bouchée et en cas de contre-pressions importantes par exemple en présence de vent. Au moment de l'intervention du pressostat s'affichera sur l'écran le message **"ALAR-DEP-FAIL"**.



Motoréducteur: si le motoréducteur s'arrête, le poêle continue à fonctionner jusqu'à ce que la flamme sorte par manque de carburant et jusqu'à ce qu'il atteigne le niveau minimum de refroidissement.



Sonde température fumées: ce thermocouple relève la température des fumées et fait partir ou arrête le poêle lorsque la température des fumées descend au-dessous de la valeur programmée.



Sécurité électrique: le poêle est protégé contre les brusques coupures d'électricité (ex. foudre) par un fusible général à 4 A placé sur le panneau de contrôle situé à l'arrière de la poêle près du cordon d'alimentation. Les fusibles de protection des cartes électroniques sont disponibles sur les planches.



Dispositif de sécurité température des granulés de bois: si une température excessive se vérifie à l'intérieur du réservoir, le thermostat de sécurité des granulés de bois à réarmement manuel générerait une alarme **"ALAR-SIC-FAIL"**. Pour interrompre le fonctionnement de la poêle. Le rétablissement doit être effectué par le client en réarmant ce dispositif placé derrière l'appareil.



Thermostat ambiant: cela permet de détecter la température dans la chambre. Quand il détecte la température de consigne sur l'écran, le poêle passera en fonctionnement ECO, qui est en fonction de maintien pour économiser du carburant. Le thermostat d'ambiant doit être réparti de manière à ne pas être conditionnée par la température du corps du poêle.



Il est interdit de manipuler les dispositifs de sécurité. Il ne sera possible d'allumer le poêle qu'après avoir éliminé la cause qui a déclenché le système de sécurité et après avoir rétabli le fonctionnement automatique de la sonde. Voir la section sur les alarmes à comprendre comment interpréter chaque alarme doit apparaître sur l'écran de l'appareil.



Toutes les réparations doivent exclusivement être effectuées par un technicien spécialisé, lorsque le poêle est éteint et que la prise électrique est débranchée. Il est interdit de toute modification non autorisée de l'appareil et le remplacement de pièces avec d'autres entreprises. Les opérations marquées en gras doivent être effectuées uniquement par du personnel qualifié.

Inconvénients éventuels et solutions

Étant donné que tous les poêles sont vérifiés dans leur parties de mouvement et de travail, et donc ils sont livrés dans un parfait état physique et de fonctionnement, il faut rappeler que le transport, le déchargement, le déplacement, un emploi incorrect ou une maintenance insuffisante, peuvent être les causes des inconvénients. Les inconvénients principales pourraient être résolus en lisant le tableau de suite. Si après avoir fait ce qui est ici décrit, le problème n'a pas été résolu, il faut interpellier le service d'assistance.

PROBLÈMES	CAUSES POSSIBLES	SOLUTIONS
Display éteint et touches qui ne marchent pas	1) Manque de tension dans l'alimentation 2) Interrupteur postérieur éteint 3) Display défectueux 4) Anomalies dans la connection du display avec la fiche 5) Fusible avec fiche interrompu 6) Fiche défectueuse	1) Vérifier que le câble d'alimentation soit branché. 2) Agir sur l'interrupteur postérieur pour le mettre en marche 3) Détacher le poêle de la prise pendant 1 minute et rallumer. Si le problème continue, il faut contacter le centre d'assistance autorisé 4) Contrôler que le display et la fiche soient correctement joints. 5) Contacter le centre d'assistance autorisé. 6) Contacter le centre d'assistance autorisé.
La télécommande ne fonctionne pas	1) Distance excessive du poêle 2) Pile de la télécommande épuisée. 3) La télécommande es endommagée.	1) S'approcher au poêle 2) Remplacer la pile 3) Remplacer la télécommande
Défaut d'allumage	1) Accumulation excessive de cendre dans le braséro 2) Procédure d'allumage erronée	1) Nettoyer le braséro 2) Réfaire la procédure d'allumage. Si le problème persiste, il faut contacter le centre d'assistance autorisé.
De la fumée sort de la grille	1) Black out électrique de nature accidentelle	1) Au cas où l'allumage soit interrompu ou l'activité du ventilateur soit momentanément interrompe, il peut arriver qu'il y aie la présence des petites quantité de fumée.
Le ventilateur d'air chaud ne marche pas	1) Le poêle ne s'est pas encore rechauffé	1) Il faut attendre l'issu du cycle d'allumage. Une fois rejoint la temperature, le ventilateur démarre automatiquement. Si le problème persiste, contacter le centre d'assistance autorisé.

<p>Le poêle ne s'allume pas automatiquement</p>	<ol style="list-style-type: none"> 1) Réservoir à granulés vide. 2) La résistance ne re-joint pas la température 3) Résistance plaignante 4) Le pellet ne descend pas 5) Moteur de visse sans fin défectueux 6) Le brasero ne se trouve pas dans son endroit ou il est sale 7) Obstructionnisme causé par des nids ou des corps étranger dans la cheminée 8) Vérifier le fonctionnement de la bougie 9) Le tiroir- cendrier n'est pas fermé correctement 10) Obstruction du passage de fumée et du tuyau de cheminée 11) Extracteur des fumées qui ne marche pas 12) Sonde thermique défectueuse 13) Pellet humide 	<ol style="list-style-type: none"> 1) Réservoir à granulés vide. 2) La résistance ne re-joint pas la température 3) Résistance plaignante 4) Le pellet ne descend pas 5) Moteur de visse sans fin défectueux 6) Le brasero ne se trouve pas dans son endroit ou il est sale 7) Obstructionnisme causé par des nids ou des corps étranger dans la cheminée 8) Vérifier le fonctionnement de la bougie 9) Le tiroir- cendrier n'est pas fermé correctement 10) Obstruction du passage de fumée et du tuyau de cheminée 11) Extracteur des fumées qui ne marche pas 12) Sonde thermique défectueuse 13) Pellet humide
<p>Blocage du poêle. Le pellet n'est pas introduit dans la chambre de combustion.</p>	<ol style="list-style-type: none"> 1) Le réservoir vide 2) Moteur de visse sans fin sans granulés de bois 3) Problème technique du moteur de visse sans fin 4) Motoriducteur en panne 5) Fiche électrique en panne 	<ol style="list-style-type: none"> 1) Le réservoir vide 2) Moteur de visse sans fin sans granulés de bois 3) Problème technique du moteur de visse sans fin 4) Motoriducteur en panne 5) Fiche électrique en panne
<p>Le poêle fonctionne pendant quelques minutes, après il s'éteint.</p>	<ol style="list-style-type: none"> 1) La phase d'allumage n'est pas terminée 2) Absence momentanée du courant électrique 3) Sonde de fumée défectueuse ou en panne 	<ol style="list-style-type: none"> 1) La phase d'allumage n'est pas terminée 2) Absence momentanée du courant électrique 3) Sonde de fumée défectueuse ou en panne
<p>Le moteur d'aspiration des fumées ne s'arrête pas</p>	<ol style="list-style-type: none"> 1) Le poêle n'a pas encore refroidi 	<ol style="list-style-type: none"> 1) Attendre que le poêle soit refroidi. Seulement à refroidissement accompli, le ventilateur s'éteignera. Si le problème persiste, contacter le centre d'assistance autorisé.

<p>Les granulés s'accumulent dans le pot de combustion, la vitre de la porte se salit et la flamme est faible</p>	<ol style="list-style-type: none"> 1) Tuyau de cheminée avec des parties qui sont trop longs ou obstrués. 2) Trop de pellet 3) Quantité excessive de pellet ou de dépôt de cendre dans le braséro 4) Le braséro ne se trouve pas dans son endroit 5) Vent contraire au flux de décharge 6) Manque d'air de combustion. 7) pellet humide ou inadapte 8) Moteur d'aspiration fumées en panne. 9) Porte fermée de mauvaise façon 	<ol style="list-style-type: none"> 1) Nettoyer le pot de combustion et contrôler que tous les orifices soient libres. Effectuer un nettoyage générale de la chambre de combustion et ramoner le conduit de fumée. Contrôler que l'entrée d'air ne soit pas bouchée. Vérifier l'état des joints de la porte vitrée. 2) Réduire dans les paramètres, le niveau de chargement du pellet 3) Bien nettoyer le braséro après avoir attendu l'éteignement total du poêle. Si ça arrive encore, contacter le centre d'assistance autorisé. 4) Vérifier que le trou du braséro ne correspond pas à la bougie 5) Contrôler la cheminée contre le vent/et ou éventuellement l'installer 6) Vérifier la position correcte du braséro, son nettoyage et vérifier que le tuyau d'aspiration de l'air soit libre, vérifier l'état des joints de la porte, augmenter le niveau des paramètres relatifs à la vitesse du ventilateur expulsion de fumées. Contactez le centre d'assistance autorisé. 7) Changer le type de granulés. Contactez le centre d'assistance autorisé. 8) Vérifier et, éventuellement, remplacer le moteur. Contactez le centre d'assistance autorisé. 9) Contrôler que la vitre soit bien fermée et que le joint garantisse le verouillage
<p>Odeur de fumée dans l'environnement. Eteignement du poêle</p>	<ol style="list-style-type: none"> 1) Mauvaise combustion 2) Mauvais fonctionnement du ventilateur de fumée 3) Mauvaise Installation du tuyau de cheminée 4) Obstruction de la cheminée 	<ol style="list-style-type: none"> 1) Contacter le centre d'assistance autorisé 2) Contacter le centre d'assistance autorisé 3) Contacter le centre d'assistance autorisé 4) Contacter le centre d'assistance autorisé
<p>En mode automatique, le poêle fonctionne toujours à la puissance maximale</p>	<ol style="list-style-type: none"> 1) Thermostat d'ambiance en position maximale 2) La sonde de détection température est endommagée. 3) Le Tableau de commande est défectueux ou il ne fonctionne pas. 	<ol style="list-style-type: none"> 1) Régler à nouveau la température du thermostat. 2) Vérifier le fonctionnement de la sonde et, éventuellement, la remplacer. 3) Vérifier le fonctionnement du tableau de commande et, éventuellement, le remplacer.
<p>Le moteur d'aspiration des fumées ne fonctionne pas.</p>	<ol style="list-style-type: none"> 1) Le poêle ne reçoit pas de courant électrique. 2) Le moteur est endommagé. 3) La carte électronique est défectueuse. 4) Le tableau de commande ne fonctionne pas. 	<ol style="list-style-type: none"> 1) Vérifier la tension du secteur d'alimentation et le fusible de protection. 2) Vérifier le moteur et le condensateur et, éventuellement, les remplacer. 3) Remplacer la carte électronique. 4) Remplacer le tableau de commande.

<p>Le feu s'éteint ou le poêle s'arrête automatiquement</p>	<ol style="list-style-type: none"> 1) Le réservoir du pellet est vide 2) Il manque l'alimentation 3) Le pellet ne sont pas introduits 4) Dépôt excessif de cendre dans le braséro. 5) Il y a eu l'intervention de la sonde de sécurité de température du pellet 6) Moteur de visse sans fin bloqué par un corps étranger. 7) La porte n'est pas parfaitement fermée parfaitement ou les joints sont épuisés 8) Le pellet n'est pas approprié 9) Contribution insuffisante du pellet 10) Cheminée ou tuyau obstrué par des corps étrangers ou des nids. 11) Intervention du pressostat 12) Moteur d'extraction de fumée en panne 13) Alarme activé 	<ol style="list-style-type: none"> 1) Remplir le réservoir du pellet 2) Contrôler la fiche et la présence d'énergie électrique 3) Remplir le réservoir du pellet 4) Bien nettoyer le braséro 5) Laisser que le poêle se refroidit complètement, rétablir la configuration manuelle et rallumer le poêle; si le problème continue, contacter le centre d'assistance technique 6) Détacher la fiche, vider le reservoir, enlever les corps étranges 7) Fermer la porte ou substituer les joints avec d'autres, originaux 8) Changer le type de pellet avec un conseillé par la maison constructrice. Parfois, sur la base du type de pellet, pendant le réglage des paramètres, il faut varier le niveau relatif au chargement du pellet 9) Augmenter le niveau dans le paramètre relatif au chargement du pellet. Faire vérifier afflux du combustible par l'assistance technique. 10) Eliminer quelconque corps étrange de la cheminée. Nettoyer le tuyau de la cheminée et nettoyer périodiquement. 11) Vérifier l'obstruction éventuel du tuyau de la cheminée et si le pressostat fonctionne correctement. 12) Vérifier et éventuellement substituer le moteur 13) Voir le paragraphe alarmes
<p>Le ventilateur de l'air de convection ne s'arrête jamais.</p>	<ol style="list-style-type: none"> 1) La sonde thermique de contrôle de la température est défectueuse ou ne fonctionne pas. 2) Le ventilateur est endommagé. 	<ol style="list-style-type: none"> 1) Vérifier le fonctionnement de la sonde et, éventuellement, la remplacer 2) Vérifier le fonctionnement du ventilateur et, éventuellement, le remplacer..
<p>Le poêle ne démarre pas.</p>	<ol style="list-style-type: none"> 1) Absence de courant électrique 2) Sonde granulés bloquée. 3) Fusible endommagé: 4) Le pressostat ne fonctionne pas (il signale un blocage) 5) Evacuation ou conduit de fumée obstrué. 	<ol style="list-style-type: none"> 1) Contrôler si la prise électrique est branchée et si l'interrupteur général est en position "I". 2) Débloquer en appuyant sur le thermostat postérieur. Si cela arrive encore, substituer le thermostat. 3) Remplacer le fusible 4) Remplacer le pressostat 5) Nettoyer la sortie des fumées et/ou ramoner le conduit de fumée



Ne jamais éteindre le poêle en supprimant l'alimentation. Laissez toujours compléter le cycle d'arrêt, sinon vous risquez d'endommager la structure et ayant des problèmes d'éclairage dans l'avenir.



Le producteur du poêle décline toute responsabilité. La garantie du produit déchoit en cas de dommages causés par non respect des avertissements indiqués ci-dessus. Toute intervention effectuée par un centre d'assistance technique sera à la charge du client au cas où les instructions cidessus exposées, ne soient pas suivies.

GARANTIE GÉNÉRALE

Tous nos produits sont testés et sont couverts par une garantie pendant 24 mois à compter de la date d'achat. La facture d'achat ou la réception du paiement doit être présentée au centre technique autorisé afin que la garantie puisse être prise en charge. Si la facture d'achat ne peut être présentée, la prise en garantie ne pourra être appliquée par le client final.

La garantie signifie le remplacement ou la réparation de pièces de l'appareil défectueux présentant un défaut de fabrication.

1. La garantie couvrant les défauts de fabrication et les défauts de matériaux ne sont pas couverts dans les cas ci-dessous :

- Intervention par du personnel non autorisé;
- Dommages causés par le transport ou pour des causes non attribuables au fabricant ;
- Installation non conforme aux règles de l'art et à la réglementation en vigueur ;
- Branchement électrique incorrecte ;
- Entretien périodique non effectué ;
- Accidents extérieurs (éclair, inondations, etc.) ;
- Utilisation et maintenance incorrectes.

2. Le remplacement complet de l'appareil ne peut avoir lieu qu'après la décision incontestable du fabricant dans des cas spéciaux

3. La Société décline toutes responsabilités pour tous dommages matériels ou corporels éventuellement causés, directement ou indirectement, aux personnes, aux animaux ou aux choses suite à non observation des prescriptions des notices d'installations et/ou d'utilisation.

LIMITATION ET EXCLUSIONS DE GARANTIE

La garantie est limitée aux défauts de fabrication, à condition que le produit ne soit pas endommagé par une mauvaise utilisation, une mauvaise manipulation, un problème d'ordre électrique provenant de l'installation du client, à des manipulations ou des erreurs d'installation.

Les composants suivants sont couverts par une garantie de douze mois :

- Le brûleur de combustion ;
- La bougie d'allumage.

Ne sont pas couverts par la garantie:

- le verre de la porte ;
- les joints de manière générale et ceux de la porte en fibre ;
- la peinture ;
- les céramiques ;
- la télécommande
- les côtés internes
- tous les dommages causés par une installation inadéquate et / ou des pénuries du consommateur.

Les images sont purement indicatives et peuvent ne pas correspondre à la réalité du produit. Les images ne sont que des exemples et elles sont nécessaires pour comprendre comme fonctionne le produit.

Le agradecemos haber elegido uno de nuestros productos, fruto de experiencias tecnológicas y de una continua investigación para lograr una calidad superior en términos de seguridad, confiabilidad y prestaciones. En este manual encontrará toda la información y consejos útiles para poder utilizar su producto con la mayor seguridad y eficiencia.



Se aconseja actuar la instalación y la puesta en marcha a través de nuestro un Servicio de Asistencia Técnica autorizado en manera que se puedan averiguar en cualquier momento todos los pasajes.

- Las instalaciones incorrectas, los mantenimientos efectuados de forma incorrecta y el uso impropio del producto eximen a la empresa productora de cualquier eventual daño derivado del uso de la estufa y de cualquier responsabilidad civil y penal.
- La máquina no debe ser utilizada como incinerador, no deben ser utilizados combustibles diferentes de pellet.
- Este manual ha sido redactado por el fabricante y es parte integrante del producto y debe acompañarlo a lo largo de toda su vida útil. En caso de venta o transferencia del producto, asegurarse siempre de que esté presente el manual, dado que la información en él contenida está dirigida al comprador y a todas aquellas personas que por distintos conceptos concurren a su instalación, uso y mantenimiento.
- Leer con atención las instrucciones y la información técnica contenidas en este manual antes de proceder a la instalación, utilización o cualquier intervención en el producto.
- El cumplimiento de las indicaciones contenidas en el presente manual garantiza la seguridad de las personas y del producto, la economía de funcionamiento y una mayor duración del mismo.
- El cuidadoso diseño y el análisis de los riesgos llevados a cabo por nuestra empresa han permitido realizar un producto seguro, sin embargo, antes de efectuar cualquier operación, se recomienda atenerse rigurosamente a las instrucciones indicadas en el siguiente documento y tenerlo siempre a disposición.
- Prestar máxima atención al movilizar las piezas de cerámica, donde estuvieran presentes.
- Controlar que la superficie sobre la que se instalará el producto sea totalmente plana.
- La pared donde va colocado el producto no puede ser de madera ni de material inflamable, además se deben mantener las distancias de seguridad.
- Durante el funcionamiento, algunas piezas de la estufa (puerta, manilla, laterales) pueden alcanzar temperaturas elevadas. Por lo tanto, prestar mucha atención y tomar las precauciones del caso, sobre todo en presencia de niños, personas ancianas, discapacitados y animales.
- El montaje debe ser efectuado por personas autorizadas (Centro de Asistencia Autorizado).
- Los esquemas y dibujos se proveen a título ilustrativo; el fabricante, en su intento de alcanzar una política de constante desarrollo y renovación del producto, puede aportar, sin previo aviso, las modificaciones que considere oportunas.
- Se recomienda, en la potencia máxima de funcionamiento de la estufa, la utilización de guantes para manejar la puerta de depósito de pellet y de el tirador de apertura de la puerta.
- Instalación está prohibido en las habitaciones o en ambientes con atmósferas explosivas.
- Use exclusivamente las piezas de repuesto recomendadas por el proveedor. El uso de piezas no originales puede hacer peligroso el producto y exime a la empresa de cualquier responsabilidad civil y penal.



Nunca cubrir de ninguna manera el cuerpo de la estufa ni obstruir las ranuras ubicadas en la parte superior cuando el aparato esté funcionando. A todas nuestras estufas se les prueba el encendido en línea.

En caso de incendio, desconectar la alimentación eléctrica, utilizar un extintor a norma y eventualmente llamar a los bomberos. Llamar después al Centro de Asistencia Autorizado.

Este manual de instrucciones es una parte integrante del producto: asegúrese de que siempre se suministra con el aparato, incluso si se transfieren a otro propietario o usuario o trasladado a otro lugar. En caso de daño o pérdida, solicite otro ejemplar del área de servicio técnico.

Estos símbolos indican mensajes específicos en este folleto:



ATENCIÓN: Este símbolo de advertencia se encuentra presente en distintos puntos del libro e indica que es necesario leer atentamente y comprender el mensaje al que se refiere puesto que la inobservancia de lo que está escrito puede ocasionar serios daños a la estufa y poner a riesgo la incolumidad de quien la utiliza.



INFORMACIÓN: Con este símbolo se pretende resaltar la información que se considera importante para el buen funcionamiento de la estufa. La inobservancia de lo prescrito comprometerá el uso de la estufa haciendo que su funcionamiento resulte insatisfactorio.

Normativas y declaración de conformidad

Nuestra empresa declara que la estufa está conforme a las siguientes normas para la marca CE Directiva Europea:

- 2014/30 UE y sucesivos emendamientos;
- 2014/35 UE y sucesivos emendamientos;
- 2011/65 EU (directiva RoHS 2);
- Las nuevas reglas de Productos de la Construcción (CPR-Construction Products Reglamento) nº 305/2011 en relación con el mundo de la construcción;
- Para la instalación en Italia referirse a la UNI 10683/98 o sucesivas modificaciones.
- Todas las leyes locales y nacionales y las normas europeas deben ser satisfechas en la instalación del maquinario;
- EN 55014-1; EN 55014-2; EN 61000-3-2; EN 61000-3-3; EN 60335-1; EN 60335-2-102; EN 62233, EN 50581.

Informaciones referidas a la seguridad

Se ruega leer atentamente este manual de uso y mantenimiento antes de instalar y poner en funcionamiento la estufa. En caso de dudas, dirigirse al revendedor o al Centro de Asistencia.

- La estufa a pellet debe funcionar sólo en ambientes destinados a vivienda. Esta estufa, al ser comandada por una tarjeta electrónica, permite una combustión completamente automática y controlada; en efecto, la centralita regula la fase de encendido, 5 niveles de potencia y la fase de apagado, garantizando un funcionamiento seguro de la estufa;
- El contenedor utilizado para la combustión hace

caer en el recipiente de recolección gran parte de las cenizas producidas por la combustión de los pellets. De todas maneras, controlar cotidianamente el contenedor, dado que no todos los pellet tienen altos estándares cualitativos (utilizar sólo pellet de calidad aconsejado por el fabricante);

Responsabilidad

Con la entrega del presente manual, declinamos toda responsabilidad, tanto civil como penal, por incidentes derivados del no cumplimiento parcial o total de las instrucciones contenidas en el mismo. Declinamos toda responsabilidad originada en el uso inadecuado de la estufa, el uso no correcto por parte del usuario, modificaciones y/o reparaciones no autorizadas, la utilización de repuestos no originales para este modelo.

- Insuficiente mantenimiento;
- Incumplimiento de las instrucciones contenidas en el manual;
- Uso no conforme a las directivas de seguridad;
- Instalación no conforme a las normas vigentes en el país;
- Instalación por parte de personal no calificado y no entrenado;
- Modificaciones y reparaciones no autorizadas por el fabricante;
- Utilización de repuestos no originales;
- Eventos excepcionales.

Carga del depósito de pellet

La carga del combustible se realiza por la parte superior de la estufa abriendo la puerta.

Echar las pellas en el depósito; Para facilitar el procedimiento realizar la operación en dos fases:

- Echar la mitad del contenido en el interior del depósito y esperar a que el combustible se deposite en el fondo;
- Terminar la operación echando la otra mitad;
- Mantenga la cubierta cerrada, después de cargar los pellets, la tapa del depósito de combustible;
- Antes de cerrar la puerta carga pellet asegúrese de que no hay restos de pellets de todo el sello. En caso limpiar cuidadosamente para no comprometer los juntas de sellado.

La estufa es un producto por calentamiento, se presentan las superficies externas particularmente caliente. Por esta razón, se recomienda extrema precaución al operar en particular:

- No toque el cuerpo de la estufa y los diversos componentes, no se acercan a la puerta, podría causar quemaduras;
- No toque los gases de escape;
- No realice ningún tipo de limpieza;
- No tire las cenizas;
- No abra la bandeja de ceniza;
- Tenga cuidado de que los niños no se acerquen;



No quitar nunca la rejilla de protección del interior del depósito; durante la carga evitar que el saco de los pellet entre en contacto con superficies calientes.



- **Utilice sólo los pellets de madera;**
- **Guardar el pellet en locales secos y no húmedos;**
 - **La estufa debe ser alimentada sólo con pellets de calidad de 6 mm de diámetro y una longitud máxima de 30 mm del tipo recomendado por el fabricante;**

- **Antes de conectar eléctricamente la estufa, debe estar lista la conexión de los tubos de descarga con el conducto de humos;**
- **La rejilla de protección ubicada dentro del depósito de pellet no debe quitarse nunca;**
- **En el ambiente en que se instale la estufa debe haber suficiente renovación de aire;**
- **Está prohibido hacer funcionar la estufa con la puerta abierta o con el cristal roto;**
- **No utilice la estufa como incinerador; el calentador debe ser utilizado sólo para la finalidad prevista. Cualquier otro uso se considera impropio y por tanto peligroso. No coloque en la tolva aparte de pellets de madera;**
- **Cuando la estufa este encendida, se encuentra a alta temperatura las superficies, de cristal, del tirador y de los tubos: durante el encendido, estas partes no se deben tocar sin las adecuadas protecciones;**
- **Mantener a una distancia adecuada (segura) de la estufa el combustible y otros materiales inflamables.**



No apagar nunca la estufa quitando la energía eléctrica. Dejar siempre el tiempo necesario para que concluya la fase de apagado puesto que de no ser así pueden producirse daños en la estructura, lo que provocaría problemas para encenderla posteriormente.

Instrucciones para un uso seguro y eficaz

- El dispositivo puede ser utilizado por parte de niños no menores de 8 años de edad y por las personas con capacidades físicas, sensoriales o mentales reducidas, falta de experiencia o conocimiento pero siempre bajo la supervisión o después que la misma ha recibido instrucciones relativas a su uso seguro y a la comprensión de los peligros inherentes a ella. Los niños no deben jugar con el aparato. Limpieza y mantenimiento destinados a la realización del usuario no deben ser hechos por los niños sin supervisión;
- No utilice la estufa como escalera o andamio;
- No ponga a secar ropa sobre la estufa. Cualquier tendedero o algo similar deben mantener una distancia adecuada de la termo estufa. - Riesgo de incendio;
- Explicar con cuidado de que la estufa está hecho de material sometido a altas temperaturas para los ancianos, los discapacitados, y en particular para todos los niños, manteniéndolos alejados de la estufa durante el funcionamiento;
- No toque la estufa con las manos húmedas, ya que este es un aparato eléctrico. Desconecte siempre la alimentación antes de trabajar en la unidad;
- La puerta debe estar siempre cerrada durante el funcionamiento;
- La estufa debe estar conectada a un sistema eléctrico equipado con un conductor de puesta a tierra de acuerdo con la normativa 73/23 y 93/98 CEE;
- El sistema debe ser la adecuada energía eléctrica declarada la estufa;
- No lave el interior de la estufa con agua. El agua podría dañar el aislamiento eléctrico, provocando una descarga eléctrica;
- No exponga su cuerpo al aire caliente durante mucho tiempo. Evite calentar demasiado la sala en la que se encuentra y donde está instalada la estufa. Esto puede dañar las condiciones físicas y causar problemas de salud;
- No lo exponga a dirigir el flujo de aire caliente de las plantas o los animales;
- La estufa de pellets no es un elemento de cocción;
- Las superficies externas durante el funcionamiento puede estar muy caliente. No los toque, salvo con la protección adecuada
- El enchufe del cable de alimentación del dispositivo debe conectarse solo después de la instalación y el montaje del dispositivo, y debe permanecer accesible después de la instalación si el dispositivo no está equipado con un interruptor de dos polos adecuado y accesible.
- Preste atención para que el cable de alimentación (y cualquier otro cable externo al aparato) no toque las partes calientes.
- No coloque objetos, gafas, infusorios ni fragancias de la habitación sobre la estufa, ya que podrían dañar o dañar la estufa (en este caso, la garantía no responde).
- En caso de avería en el sistema de encendido, no fuerce el encendido;
- La acumulación pellet incombusto en el quemador debido al "no encendido" debe eliminarse antes de efectuar un nuevo encendido. Antes de volver a encenderlo, asegúrese de que el brasero esté bien colocado y limpio;
- Esta prohibido cargar manualmente combustible en el brasero. El incumplimiento de esta advertencia puede generar situaciones de peligro;
- Evalúe las condiciones estáticas de la superficie sobre la que gravitará el peso del producto;
- Las operaciones de mantenimiento extraordinario deben ser exclusivamente efectuadas por personal autorizado y cualificado;
- Desconecten producto de la alimentación eléctrica antes de efectuar cualquier operación de mantenimiento;
- En el primer encendido puede generarse humo debido al primer calentamiento de la pintura. Así pues, ventile bien en el local.



La estufa está dotada de un dispositivo de seguridad que impide su funcionamiento con depresiones peligrosas en la cámara de combustión causadas, por ejemplo, por situaciones climáticas desfavorables u obstrucciones de la chimenea. En caso de intervención de dicho dispositivo, no lo manipule y espere a que la situación climática permita que la chimenea vuelva tener una depresión capaz de garantizar el funcionamiento correcto de la estufa. Si el lugar donde está instalada la estufa es especialmente ventoso durante largos periodos que impiden su uso cotidiano, es posible aumentar la velocidad del extractor de humos para garantizar una depresión correcta en la cámara de combustión. Esta operación debe ser efectuada por un técnico autorizado.

Ambiente de ejercicio

Para conseguir un buen funcionamiento de la estufa y una buena distribución de la temperatura, ésta debe colocarse en un lugar en el que pueda afluir el aire necesario para la combustión de las pellas (deben estar disponibles unos 40 m³/h) según la norma para la instalación y las normas vigentes en el país. El volumen del ambiente no debe ser inferior a 20 m³. Es obligatorio prever una toma de aire externo adecuada que permita la entrada del aire comburente necesario para el correcto funcionamiento del producto. El flujo de aire entre el exterior y el local de instalación puede producirse directamente mediante una apertura en una pared externa del local (solución preferible, consulte la figura 1a); o indirectamente mediante la recogida de aire de locales adyacentes dotados de toma de aire, que comunican de forma permanente con el de la instalación (consulte la figura 1b). Como locales adyacentes deben excluirse los dormitorios, los cuartos de baño, los garajes, los locales comunes del inmueble y, en general, los locales que presenten peligro de incendio. Hay que tener en cuenta la presencia de puertas y ventanas que puedan interferir con el flujo del aire hacia la estufa y que deben mantenerse a una distancia de 1,5 m de la eventual salida de humos. La toma de aire debe tener una superficie neta total mínima de 100 cm² y está protegida por una rejilla externa, que no debe estar obstruida ni cerrada y que deberá limpiarse periódicamente: dicha superficie debe aumentarse si en el interior del local hay otros generadores activos (por ejemplo: ventilador eléctrico para la extracción del aire viciado, campana de cocina, otras estructuras, etc.), que pueden poner en depresión el ambiente. Es necesario verificar si, con todos los equipos encendidos, la caída de presión entre la habitación y el exterior no supera el valor de 4 Pa.



FIGURA 1a - DIRECTAMENTE DESDE EL EXTERIOR

FIGURA 1b- INDIRECTAMENTE DESDE EL LOCAL ADYACENTE

es posible conectar el aire necesario para la combustión directamente a la toma de aire externa mediante un tubo de, al menos, 40 mm con una longitud máxima de 2 metro lineales; cada curva del tubo equivale a una pérdida de 1 metro lineal.

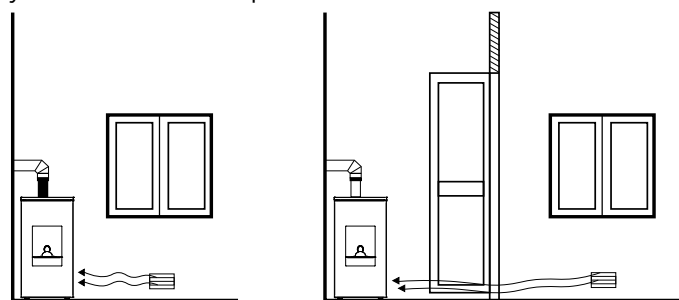

La instalación en locales de una habitación, dormitorios y cuartos de baño solo está permitida en caso de equipos estancos o en habitación cerrada provistos de una adecuada canalización del aire comburente hacia el exterior.

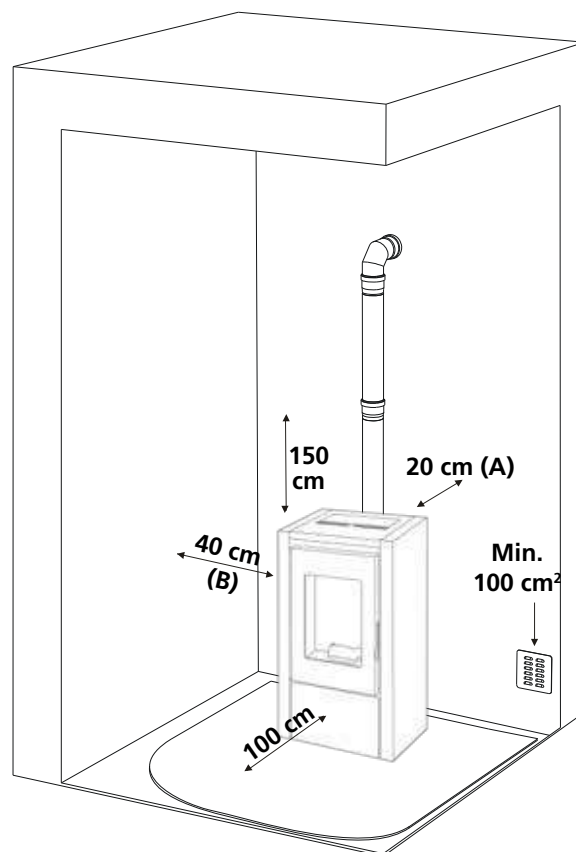

Está prohibido colocar la estufa en ambientes de atmósfera explosiva. El pavimento del local en el que se instala la estufa debe presentar dimensiones adecuadas para sostener el peso de la misma. Mantenga una distancia mínima posterior (A) de 20 cm, lateral (B) de 40 cm y anterior de 100 cm. Estas distancias deben respetarse para que el técnico pueda efectuar el mantenimiento extraordinario y para la seguridad del producto. En caso de que haya presentes objetos especialmente delicados, como muebles, cortinas o sofás, aumente considerablemente la distancia de la estufa.



En presencia de suelos de madera predisponer superficie salva pavimento en conformidad con las normas vigentes en País.

Las instrucciones que figuran a continuación tienen como objetivo ayudar en la realización de una buena chimenea, pero en ningún modo deben considerarse sustitutivas de las normas vigentes, que el fabricante cualificado debe poseer. El fabricante de la estufa declina toda responsabilidad civil o penal relativa al mal funcionamiento de la estufa debido a una chimenea mal dimensionada y/o que incumpla con las normas vigentes, que deben respetarse.

La chimenea debe fabricarse de acuerdo con las normas y con una categoría \geq T200 o superior, ser vertical, sin estrangulamientos, resistente a la condensación ya de fuego de hollín. Debe aislarse externamente para evitar que los humos se enfríen y debe estar dotada de una descarga de condensación. Si la chimenea es cavedio de cemento, debe estar intubada. La chimenea debe prever una inspección para la limpieza y, además, debe estar apartada de materiales inflamables y/o combustibles.



No se admite la instalación no se admite la instalación en una chimenea compartida con otros equipos.

A continuación figuran las distancias mínimas que deben respetar las chimeneas o zonas de reflujo. Verifique si la depresión entre la chimenea y el ambiente donde está instalada respeta las indicaciones de las características técnicas. La altura mínima de la chimenea es de 3,5 metros y debe tener una sección interna que permita respetar estos requisitos y, en todo caso que no sea inferior a 100 mm. Verifique si las configuraciones son correctas utilizando la

UNI EN 13384-1. La chimenea debe estar siempre limpia, los eventuales residuos de hollín reducen la sección de la chimenea y comprometen su tiro con la posibilidad de generar fuego de hollín. Encargue a un deshollinador especializado que limpie la chimenea y el cañón al menos una vez al año y antes de encender el generador después de los periodos de inactividad. La falta de limpieza perjudica el correcto funcionamiento del equipo.

Cañon

El área de apertura para la evacuación de humos debe ser, al menos, el doble de la sección de la chimenea y hay que impedir la entrada de nieve y animales. La cuota de salida a la atmósfera debe estar fuera de la zona de reflujo provocada por la conformación del tejado y/o por los eventuales obstáculos presentes en las inmediaciones. Preste atención a la presencia de tragaluces y claraboyas.

TECHO DE PISO

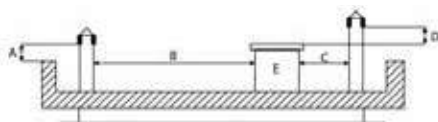

A = MÍN. 0,50 m
B = DISTANCIA > 2,00 m
C = DISTANCIA < 2,00 m
D = 0,50 m
E = VOLUMEN TÉCNICO

15° TECHO

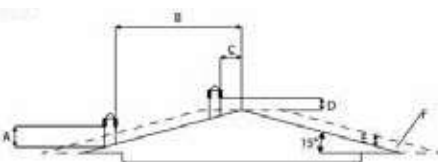

A = MÍN. 1,00 m
B = DISTANCIA > 1,85 m
C = DISTANCIA < 1,85 m
D = 0,50 m SOBRE EL COLMO
E = 0,50 m
F = ZONA DE REFLUJO

30° TECHO

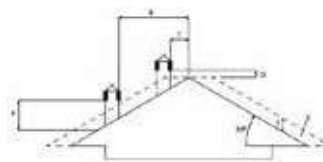

A = MÍN. 1,30 m
B = DISTANCIA > 1,50 m
C = DISTANCIA < 1,50 m
D = 0,50 m SOBRE EL COLMO
E = 0,80 m
F = ZONA DE REFLUJO

45° TECHO

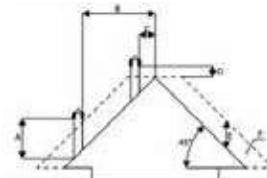

A = MÍN. 2,00 m
B = DISTANCIA > 1,30 m
C = DISTANCIA < 1,30 m
D = 0,50 m SOBRE EL COLMO
E = 1,50 m
F = ZONA DE REFLUJO

60° TECHO

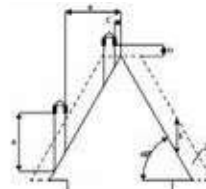

A = MÍN. 2,60 m
B = DISTANCIA > 1,20 m
C = DISTANCIA < 1,20 m
D = 0,50 m SOBRE EL COLMO
E = 2,10 m
F = ZONA DE REFLUJO

Conexión a la chimenea

La conexión entre la estufa y la chimenea debe realizarse con tubos apropiados (mín. T200). Está prohibido utilizar tubos metálicos flexibles, de fibra de cemento o de aluminio. La pendiente del conducto de humos no debe tener tramos horizontales superiores a 2 metros y debe tener una inclinación mínima del 3%. El primer cambio de dirección debe efectuarse después de, al menos, 1,5 metros de tramo vertical. Prevea en la base del conducto de humo una inspección para efectuar controles periódicos. Está prohibido conectar varios aparatos al mismo conducto de humos. Mantenga el conducto de humos a una distancia adecuada de los eventuales elementos inflamables o sensibles al calor. Para saber cuáles son las distancias que deben respetarse, consulte las instrucciones del fumista.

Ejemplo de instalación correcta.

Cómo conectar la canalización (si existe)

A la salida de la canalización es posible conectar un solo tubo por cada conducto de diámetro de 80 mm con una longitud máxima de 8 metros lineales. Considere por cada curva de 45° una pérdida de 1 metro de tramo lineal (por ejemplo, distancia máxima sin curvas 8 metros; distancia máxima con una curva de 45° $8-1=7$ metros). Se aconseja utilizar tubos de 80 mm de diámetro y con la superficie interna lisa.

Deben ser resistentes al calor (se aconseja utilizar, al menos, un T200). Mantener alejados de los objetos inflamables y/o combustibles (al menos 50 cm) y de las cortinas o muebles.

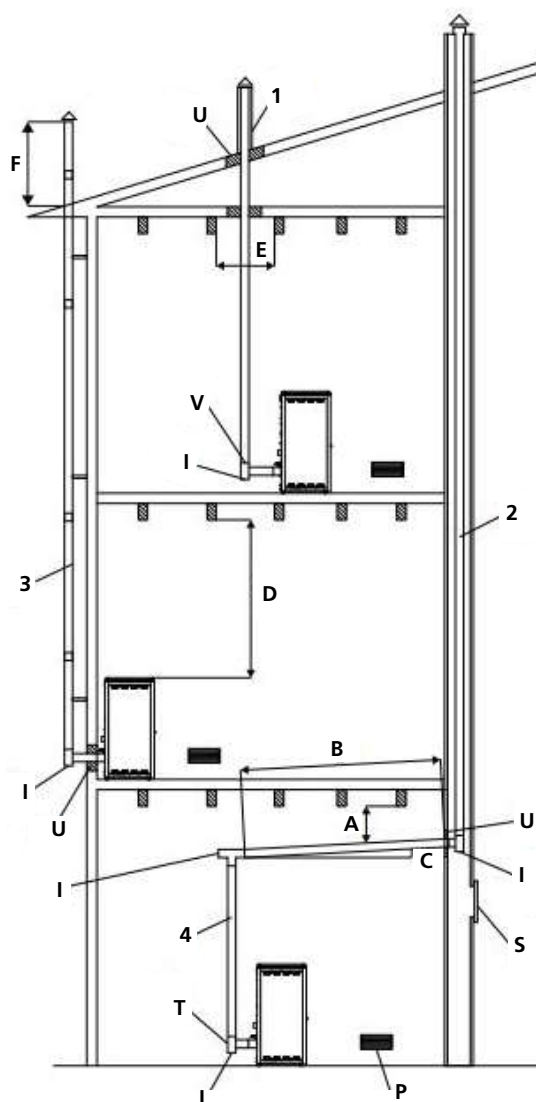

A= MÍNIMO 40 MM
B=MÁXIMO 4 M
C= MÍNIMO 3°
D= MÍNIMO 400 MM
E= DIÁMETRO AGUJERO
F= VÉASE FIG. 2-3-4-5-6

U= AISLANTE
V= EVENTUAL REDUCCIÓN DE 100 A 80 MM
I= TAPÓN DE INSPECCIÓN
S= PUERTA DE INSPECCIÓN
P= TOMA DE AIRE
T= CONEXIÓN EN T CON TAPÓN DE INSPECCIÓN

Pellet

Los pellets son cilindros de madera prensada, producidos a partir de residuos de serrín y elaboración de madera (virutas y serrín) generalmente producidos por aserraderos y carpinterías. La capacidad colante de la lignina contenida en la leña permite conseguir un producto compacto sin aditivos y sustancias químicas extrañas a la madera y se consigue por lo tanto un combustible natural de alto rendimiento. El uso de pellets ordinarios o de cualquier otro material no idóneo puede dañar algunos componentes de la estufa y perjudicar su funcionamiento correcto: lo que puede determinar el cese de la garantía y de la responsabilidad del productor. Con las debidas valoraciones de capacidad del entramado, en el local de instalación se pueden depositar un máximo de 1,5 mc de combustible, que corresponden unos 975 kg de pellet.



Para nuestras estufas se tiene que utilizar pellets de 6 mm de diámetro, longitud de 30 mm y con una humedad máxima del 8% certificado EN Plus A1 SK002 UNI EN ISO 17225-2. Es recomendado almacenar el pellets lejos de fuentes de calor y en lugares sin humedad o sin atmósferas explosivas. La empresa aconseja utilizar combustible certificado.

Encendido estufa



Eliminar de la caja de la estufa y por la puerta todos los componentes del embalaje. Podría quemar (folletos de instrucciones y varias etiquetas adhesivas).

Carga de pellet

La carga del combustible se realiza desde la parte superior de la estufa mediante la apertura de la puerta carga pellet. Vierta los gránulos en el depósito;

Para facilitar el procedimiento si se realiza en dos fases:

- vierta la mitad del contenido de la bolsa en el tanque y esperar a que el combustible se deposite en el fondo.
- completar la transacción mediante el pago de la segunda mitad de la bolsa.



Nunca quite la rejilla de protección en el interior del tanque; cargando evitar que el saco de las pellas entre en contacto con superficies calientes.



El brasero debe ser limpiado antes de cada salida.

Primer encendido

- Antes de encender verificar que el brasero está sin pellet y limpio de residuos de precedentes combustiones. En caso de no estar limpio vaciar y la limpiar el mismo
- Llenar el depósito de la estufa hasta 3/4 del pellet aconsejado por el fabricante
- Conectar la estufa a una toma de electricidad con el cable adecuado de serie
- Apretar el interruptor de encendido que se encuentra en la parte posterior de la estufa
- En el display aparecerá la inscripción **"OFF"**
- Pulsar el pulsador  por 2 segundos y después se encenderá el extractor de humos, la resistencia de encendido y aparecerá la inscripción **"FAN ACC"**; el led encendido se enciende
- Después de más o menos 1 minuto aparece la inscripción **"LOAD WOOD"**, a estufa carga el pellet y sigue el encendido de la resistencia
- Una vez alcanzada la temperatura adecuada aparece en el display la inscripción **"FIRE ON"**: significa que la estufa ha pasado a la última fase de encendido al término de la cual será completamente operativa; el led encendido se apaga
- Después algunos minutos en la pantalla aparecerá el escrito **"ON 1-2-3-4-5"**, cerca de la temperatura del medio ambiente, la potencia de trabajo actual. La estufa es ahora en pleno funcionamiento
- En el caso de logro de la temperatura establecida en la pantalla, aparecerá el escrito **"ECO"**
- El Led de temperatura se ilumina cuando se alcanza la temperatura establecida.



Antes del encendido, es posible que un poco de humo llene la cámara de combustión.





PARA EL TÉCNICO ESPECIALISTA: Al final de la instalación, instruya verbalmente al usuario sobre el correcto uso y mantenimiento de la estufa.



Se aconseja actuar la instalación y la puesta en marcha a través de nuestro un Servicio de Asistencia Técnica autorizado en manera que se puedan averiguar en cualquier momento todos los pasajes. Durante el primer encendido es necesario ventilar bien el ambiente, podrían generarse olores desagradables provenientes de la pintura y de la grasa de la pared de tubos.

Apagado estufa

Para apagar la estufa apretar el botón  sobre el panel de control hasta que en el display aparecerá la inscripción **"OFF"**. Después del apagado de la estufa el extractor de humos sigue en funcionamiento por un tiempo establecido para garantizar una rápida salida de los humos de la cámara de combustión. Para los modelos con mando a distancia de serie basta apagar el mando a distancia manteniendo pulsado por 2 segundos el botón  y luego confirmar la elección apretando el botón SEND. Si se prueba a encender otra vez la estufa en esta fase en el display aparecerá la inscripción **"ATTE"** para avisar al usuario que se está haciendo un ciclo de apagado. Al completar el ciclo mismo y que en la pantalla aparezca el escrito **"OFF"** para proceder a un nuevo encendido.

NOTA:

- no encender la estufa de manera intermitente. Ello podría provocar chispas que pueden reducir la duración de los componentes eléctricos;
- no tocar la estufa con las manos mojadas. La estufa, al tener componentes eléctricos, podría provocar descargas si no es manejada correctamente. Sólo los técnicos autorizados pueden resolver posibles problemas;
- no extraer ningún tornillo de la cavidad del fuego sin que haya sido previamente bien lubricada;
- nunca abrir la puerta cuando la estufa está funcionando;
- asegurarse de que la cuba del brasero esté correctamente posicionada.
- se recuerda que todo el conducto de humo debe ser inspeccionado, en el caso de que sea fijo se debe instalar una apertura de inspección para la limpieza.

1. Disminución temperatura o potencia
2. Aumentación temperatura o potencia
3. Botón On/Off
4. Receptor mando a distancia
5. Led alarma ALC
6. Led alarma ALF
7. Led crono termóstato
8. Led temperatura ok
9. Led de carga pellet
10. Led encendido
11. Display LED 7 segmentos
12. Led On/Off

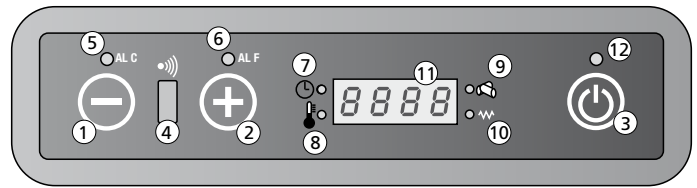

Botones y funciones display

1. Disminución temperatura o potencia

El botón, en el menú Set temperatura, permite bajar la temperatura desde un valor máximo de 40°C hasta un valor mínimo de 7°C. Dentro del menú "Set potencia" permite en cambio bajar la potencia de trabajo de la estufa desde un máximo de 5 hasta un mínimo de 1.

2. Aumentación temperatura o potencia

El botón, del menú Set temperatura, permite de aumentar la temperatura desde un valor mínimo de 7°C hasta un valor máximo de 40°C.

En el menú "Set potencia" permite en cambio aumentar la potencia de trabajo de la estufa desde un mínimo de 1 hasta un máximo de 5.

3. Botón On/Off

Mantener pulsado al menos 2 segundos para encender o apagar la estufa.

4. Receptor mando a distancia

Sonda de recepción de las ordenes transmitidas desde el mando a distancia.

5. Led alarma ALC

El Led parpadea en caso de una anomalía de funcionamiento o de una alarma.

6. Led alarma ALF

El Led parpadea en caso de una anomalía de funcionamiento o de una alarma.

7. Led crono termóstato

Indica que la programación automática de los encendidos y apagados, única o diaria, está activa.

La programación automática puede ser efectuada únicamente a través del mando a distancia (mando a distancia opcional).

8. Led temperatura ok

Se enciende cuando se alcanza a la temperatura impuesta. En este caso en el display aparece también la inscripción "Eco", alternada al valor de la temperatura del ambiente.

9. Led de carga pellet

El Led está parpadea cada vez que se hace la carga del pellet en el interior de la estufa.

10. Led encendido

Se activa solo en fase de encendido de la estufa para señalar que la resistencia está calentando el aire necesario para el encendido del pellet.

11. Display LED 7 segmentos

En el display se visualiza las diferentes modalidades de funcionamiento de la estufa y también la temperatura del ambiente y la potencia de trabajo impuesta por el usuario.

En el caso de un mal funcionamiento de la estufa, en el display se visualizan las señalizaciones de error (veer parágrafo señalación alarmas).

12. Led On/Off

El Led indica los diferentes estados de la estufa:

- encendido si la estufa está trabajando o solo encendida
- apagado si la estufa está en "Off"
- parpadeando si se está haciendo un ciclo de apagado.

Regulación de la estufa

Modificación temperatura ambiente deseada

Para variar la temperatura deseada proceder como sigue: apretar una vez el botón \ominus (1) para entrar en el menú de impostación de la temperatura. A esto punto en el display aparecerá la inscripción "Set", alternada a la temperatura deseada. A través de los botones \ominus (2) y \oplus (3) bajar o aumentar el valor querido.

La salida da el menú Set temperatura será automática después unos segundos de inactividad en el mismo menú.

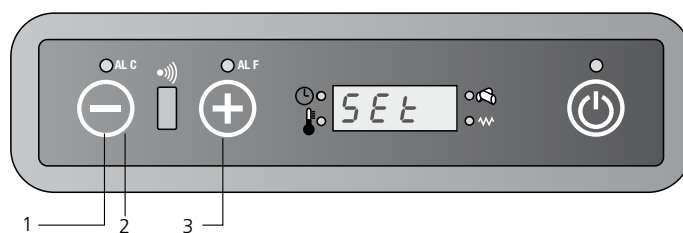

Modificación potencia de trabajo

Para variar la potencia de trabajo deseada proceder como sigue: apretar una vez el botón \oplus (1) para entrar en el menú de imposición de la potencia de trabajo.

En este punto en el display aparecerá la inscripción "Pot", alternada a la potencia que es posible seleccionar entre las 5 disponibles.

A través de los botones \ominus (2) y \oplus (3) bajar o aumentar el valor deseado.

La salida del menú "Set potencia" será automática después unos segundos de inactividad en el mismo menú.

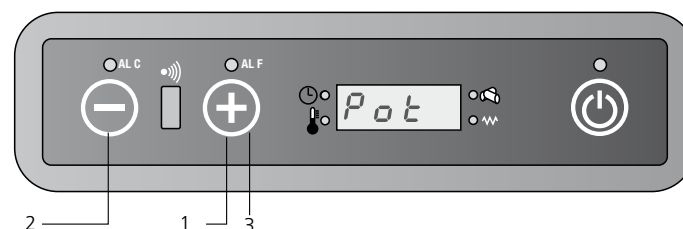

ES Control remoto (cuando hay)

Botones y funciones principales

El mando a distancia permite controlar la estufa y dispone de unas funciones no disponibles en el teclado, como la programación automática de los encendidos y de los apagados.

Utilización del mando a distancia:

1. Dirigir el mando a distancia hacia el panel de control de la estufa.
2. Verificar que no haya objetos entre el mando a distancia y el receptor que se encuentra en la estufa
3. Cualquier opción elegida en el mando a distancia debe ser transmitida a la estufa a través de pulsación del botón SEND.

Después del envío de las órdenes se oirá una señal acústica de confirmación.



On/Off

Se utiliza para encender o apagar la estufa y el mando a distancia. Mantener pulsado al menos dos segundos para encender/apagar el sistema, luego apretar el botón "SEND"



Los dos botones permiten la imposición de la temperatura deseada entre un mínimo de 7 °C y un máximo de 40 °C.



Selecciona la modalidad de funcionamiento según la secuencia:

 Funcionamiento Automático

- potencia 1 (on1)
- - potencia 2 (on2)
- - - potencia 3 (on3)
- - - - potencia 4 (on4)
- - - - - potencia 5 (on5)



SEND

Se utiliza cuando se quiere enviar a la placa las órdenes del mando a distancia.



ECONO

Activa o desactiva la función ECONO.

Mantener pulsado el botón al menos 2 segundos para la imposición o no de la función.





**TURBO**

Activa o desactiva la función TURBO.

Mantener pulsado el botón al menos 2 segundos para la imposición o no de la función.

**FUNCIÓN RELOJ**

Para seleccionar la hora en el mando a distancia realizar lo siguiente:

- apretar  y la hora empiezan a parpadear.
- a través de los botones  y  seleccionar la hora y los minutos.
- apretar otra vez  para confirmar y apretar SEND para enviar los datos a la placa.

**ON1**

A través este botón se puede seleccionar un horario único de encendido automático (programa 1).

**OFF1**

Selecciona un horario único de apagado automático del sistema (programa 1).

**ON2**

A través esto botón se puede seleccionar un horario único de encendido automático (programa 2).

**OFF2**

Selecciona un horario único de apagado automático del sistema (programa 2).

**AUTO**

El botón permite habilitar la repetición diaria de los eventuales encendidos/apagados automáticos seleccionados con los programas 1 y 2.

Mantener pulsado al menos 2 segundos el botón para activar o desactivar esta función.

**CANCEL**

El botón CANCEL se utiliza si se quiere borrar eventuales horarios de encendido o apagado automáticos seleccionados.

**BOTÓN DE BLOQUEO / DESBLOQUEO**



Mantenga presionada la tecla durante al menos 2 segundos para activar / desactivar esta función. (No disponible en LCD 2)

**SLEEP**

Activa la función SLEEP.

Esta función permite, después de una hora desde el envío del comando, reducir automáticamente la temperatura establecida en 1° C. (No disponible en LCD 2)

Modificación de la temperatura

El valor de la temperatura se puede variar a través de los botones  (1) y  (2) desde un mínimo de 7° C hasta un máximo de 40° C.

Apretar el botón  (3) para enviar los datos una vez establecido el valor de temperatura deseada.

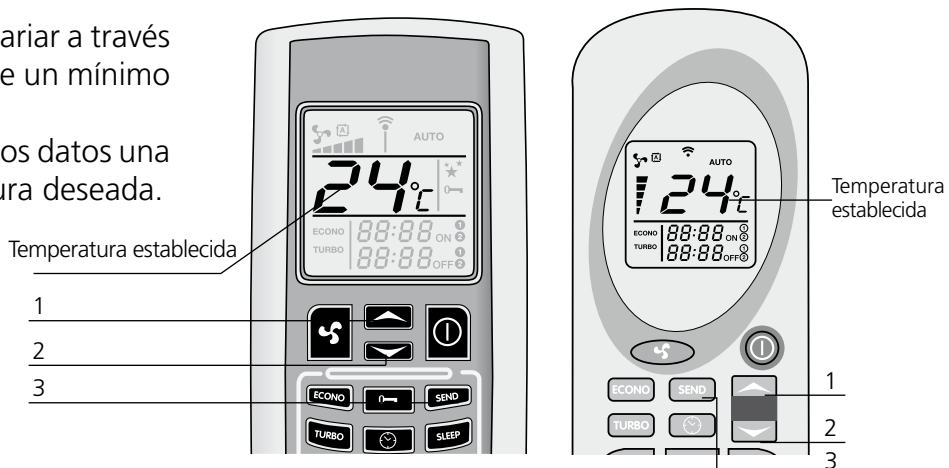



Modificación de la potencia

La potencia de trabajo de la estufa puede ser seleccionada pulsando el botón  (1). Las indicaciones (2) que se encuentran en el display del mando a distancia señalan las cinco potencias de trabajo disponibles. Apretar el botón SEND (3) para confirmar la elección. Sobre el panel de control de la estufa aparecerá la inscripción on1-on2-on3-on4-on5, según de la potencia seleccionada, alternada a la temperatura ambiente.

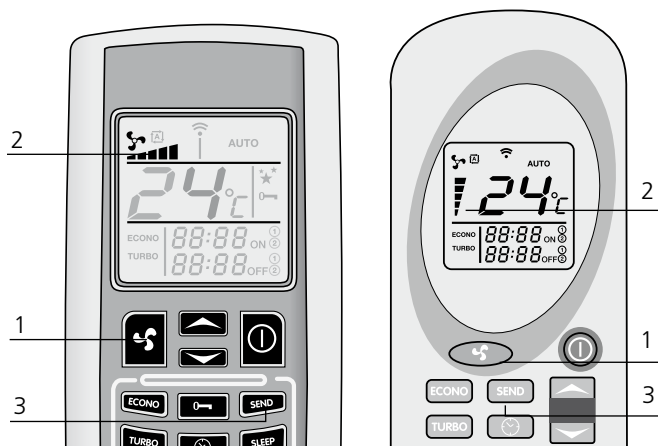
Es posible seleccionar funcionamiento automático. Ver el apartado "Función potencia automática" para la descripción del funcionamiento de la estufa en esta modalidad.



Funcionamiento potencia automática

Se accede a esta modalidad apretando el botón  (1), hasta que en el display aparezca el símbolo . Apretar SEND (2) para enviar los datos. Sobre el panel de control de la estufa aparecerá la inscripción "Auto", alternada a la temperatura ambiente. En esta modalidad la placa electrónica selecciona automáticamente la potencia de trabajo, en base a los grados de diferencia entre la temperatura impuesta y la temperatura ambiente medida por la sonda que se encuentra en la parte posterior de la estufa. Apretar nuevamente , seleccionar la potencia deseada y apretar el botón SEND para volver al funcionamiento normal.

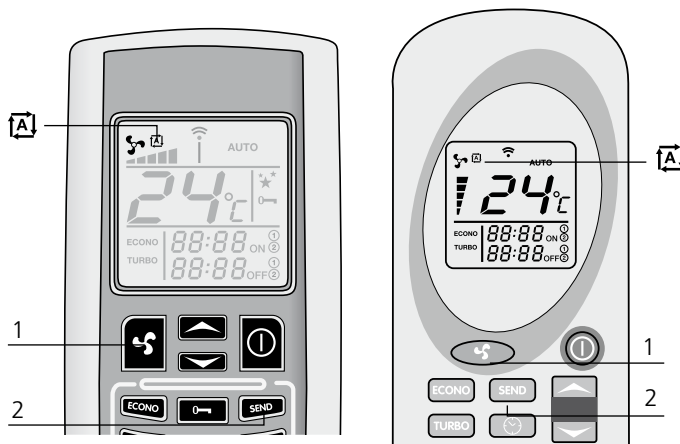

Función TURBO

La función Turbo está estudiada para satisfacer la necesidad de calentamiento de un ambiente rápidamente, por ejemplo cuando la estufa lleva poco tiempo encendida.

En esta modalidad la estufa trabaja al máximo de potencia por un periodo máximo de treinta minutos, llevando el set temperatura automáticamente hasta 30° C. Al término de los treinta minutos previstos (o antes, si en este tiempo se reciben nuevas ordenes a través del mando a distancia), la estufa vuelve a trabajar en es estado en el cual estaba trabajando antes del envío de la imposición Turbo. Para activar esta función es necesario mantener pulsado por lo menos 2 segundos el botón TURBO (1). En el display del mando a distancia aparecerá la inscripción "TURBO" (2), mientras temperatura deseada y potencia de trabajo desaparecerán.

Apretar SEND (3) para enviar las ordenes a la placa.

El panel de control que se encuentra sobre la estufa mostrará la inscripción "Turb", alternada a la temperatura ambiente y a la potencia de trabajo anterior a la activación de la función TURBO. Para desactivar esta función antes de los treinta minutos previstos, apretar nuevamente el botón TURBO (1) al menos dos segundos. En el display del mando a

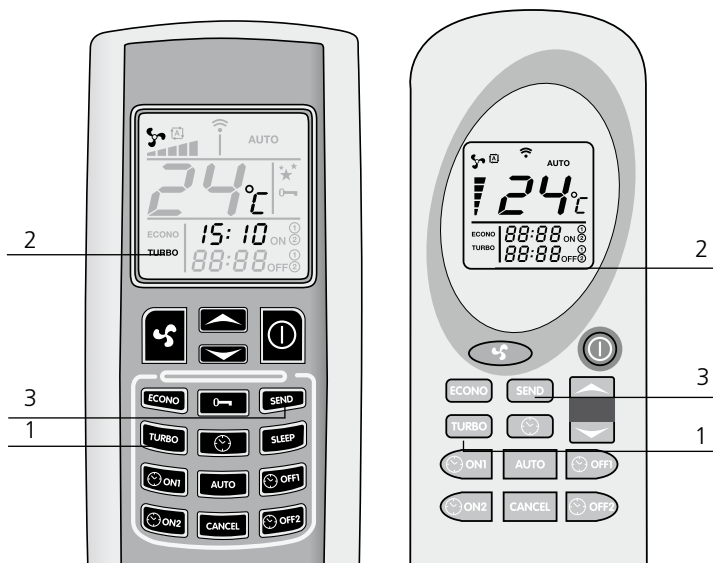

distancia aparecerá la inscripción TURBO, mientras no estén disponibles la selecciones de la potencia y de la temperatura. Apretar el botón SEND (3) para confirmar los cambios.

Función ECONO

La función ECONO es una función de ahorro, utilizar cuando se tiene necesidad de estabilizar y mantener constante la temperatura del ambiente. En esta modalidad la estufa opera bajando cada 10 minutos la potencia de trabajo, hasta llegar a la potencia 1. Para activar esta función se necesita mantener pulsado por al menos 2 segundos el botón ECONO (1). En el display del mando a distancia aparecerá la inscripción "ECONO" (2), mientras temperatura impuesta y potencia de trabajo desaparecerán. Apretar SEND (3) para enviar las ordenes a la placa. El panel de control presente sobre la estufa mostrará la inscripción "Econ", alternada a la temperatura ambiente y a la potencia de trabajo en la cual la estufa estaba trabajando antes de la activación de la función ECONO. Para volver al funcionamiento normal, apretar nuevamente el botón ECONO (1) al menos dos segundos. En el display del mando a distancia aparecerá la inscripción ECONO, mientras no esté disponible la selección de la potencia y de la temperatura. Apretar el botón SEND (3) para confirmar los cambios.

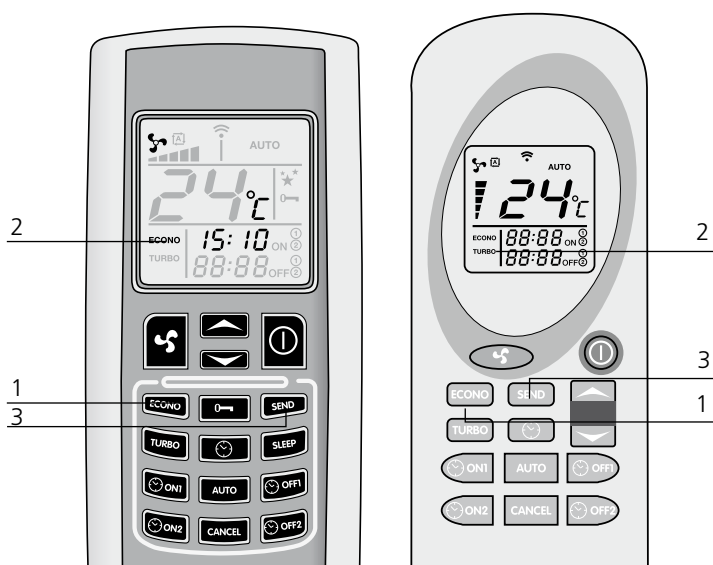

Función crono termóstato (disponible solo a través del mando a distancia)

Mediante la función crono termóstato se puede programar hasta un máximo de dos encendidos y dos apagados automáticos en un día.

Si se quiere repetir cada día los encendidos y los apagados automáticos, necesitará utilizar también la función AUTO (ver punto "Repetición diaria AUTO").









- Los horarios de encendido y apagado automáticos deben ser impuestos con el mando a distancia en Off;
- La eventual falta de electricidad, aunque sea unos segundos, comporta la pérdida de los datos inherentes eventuales horarios de encendido o apagado automáticos impuestos. Al volver la electricidad es necesario efectuar nuevamente la programación a través el mando a distancia;
- La temperatura y la potencia en la que funciona la estufa en las franjas horarias con programación automática serán aquellas antecedentes al último apagado;
- Entre un apagado y un sucesivo nuevo encendido prever al menos un tiempo mínimo de 20 minutos, de modo que la estufa pueda completar un ciclo entero de enfriamiento. En el caso no respetarse este tiempo mínimo, cualquier encendido programado no será efectuado.

Programa 1 (ON1 y OFF1)

Encendido automático ON1



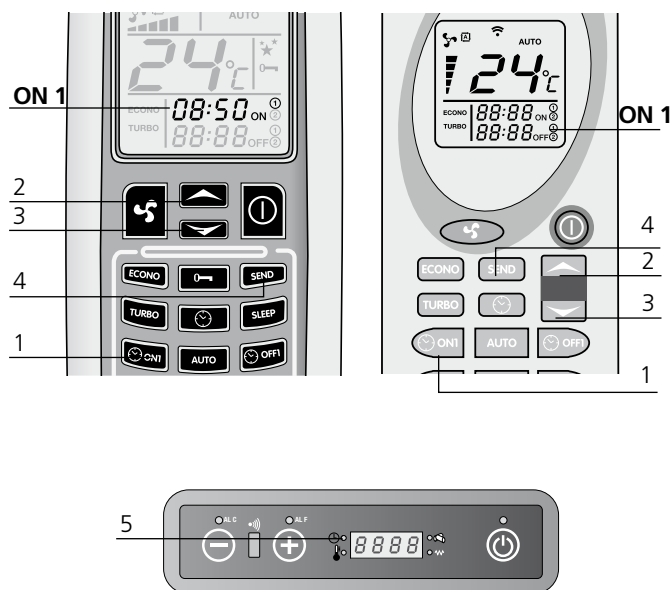

Para imponer el horario de encendido automático del programa 1 realizar lo siguiente:

Apretar el botón  (1). La hora y los minutos en el display del mando a distancia empezará a parpadear, así como el símbolo ON1. Los botones  (2) y  (3) permiten variar el horario de encendido deseado a step de 10 minutos. Para mover más rápido el horario mantener pulsados los botones  (2) y  (3). Confirmar la selección apretando nuevamente el botón  (1). En este punto en el display del mando a distancia se visualiza en modo constante el horario de encendido seleccionado. Apretar SEND (4) para enviar las ordenes a la placa de mando de la estufa.

En el panel de control se encenderá el LED crono termóstato, para señalar que la programación está activada (5).



Apagado automático OFF1

Apretar el botón  (1). La hora y los minutos en el display del mando a distancia empezarán a parpadear, así como el símbolo OFF1. Los botones  (2) y  (3) permiten variar el horario de apagado deseado a ciclos de 10 minutos. Para mover más rápido el horario mantener pulsados los botones  (2) y  (3).

Confirmar la selección apretando nuevamente el botón  (1). En este punto en el display del mando a distancia se visualiza en modo constante el horario de apagado elegido.

Apretar SEND (4) para enviar las ordenes a la placa de mando de la estufa. En el panel de control se encenderá el LED crono termóstato, para señalar que la programación está activada. Una vez terminados los encendidos y los apagados automáticos el LED crono termóstato se apaga y en el mando a distancia desaparecen los horarios antes establecidos.



Programa 2 (ON2 y OFF2)

Como en el caso anterior, solo con botones ON2 y OFF2

Eliminación de eventuales horarios de programación seleccionados

Para cancelar eventuales horarios de programación seleccionados, proceder en el modo siguiente. El ejemplo hace referencia al apagado automático del programa 1 (Off1), pero el procedimiento está indicado para todos los horarios. Apretar el botón correspondiente al horario de encendido o apagado que se entiende borrar. Haciendo referencia al ejemplo, apretar el botón  (1). La hora y los minutos en el display del mando a distancia empezarán a parpadear, así como el símbolo OFF1. Apretar entonces el botón CANCEL (2) para borrar en el display del mando a distancia el horario o los horarios de encendido o apagado automático. Apretar el botón SEND (3) para confirmar las órdenes y enviarlas a la placa electrónica de la estufa.



Repetición diaria AUTO

La función AUTO permite repetir diariamente y sin un término los encendidos y los apagados automáticos programados. Para activarla mantener pulsado el botón AUTO (1) al menos 2 segundos. En el display del mando a distancia aparecerá la inscripción AUTO (2). Apretar SEND (3) para confirmar ordenes y transmitirlos a la placa de electrónica de la estufa. En el panel de control se encenderá el LED crono termóstato, para señalar que la programación está activa. En todo momento se puede inhabilitar la repetición automática, apretando nuevamente el botón AUTO al menos dos segundos. En el display aparecerá la inscripción AUTO. Apretar SEND para confirmar las órdenes y enviarlas a la placa.

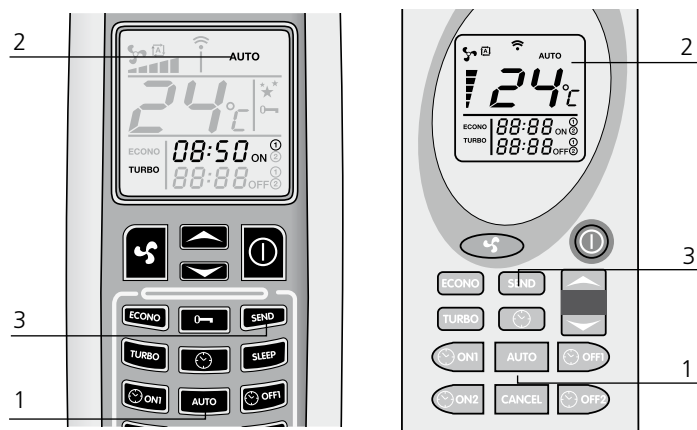

Función SLEEP (no disponible en LCD 2)

El modo SLEEP es otra función de ahorro, dado que después de una hora desde su activación, el sistema reduce automáticamente la temperatura establecida de 1 ° C. Para seleccionar el modo SLEEP, debe presionar el botón SLEEP (1) en el control remoto. El símbolo ★★ se mostrará en la pantalla. Ahora presione la tecla SEND (2) para transmitir la configuración a la estufa. El panel de control informará la nueva situación, mostrando la frase "SLEE" alternando con la potencia de trabajo de la estufa. Puede desactivar el modo SLEEP en cualquier momento presionando la tecla SLEEP nuevamente y luego la tecla SEND para enviar comandos.

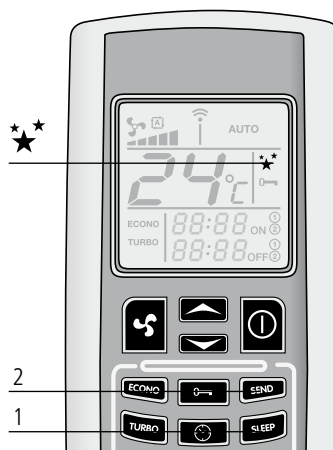

Nota: si la estufa funciona en potencia "Auto", el modo SLEEP no se puede activar.



Acordarse de limpiar el brasero antes de cada encendido automático programado, para evitar posibles fallos de encendido con los consiguientes daños a la estufa y al ambiente.

Señal de alarmas

En el caso en que se presente una anomalía en el funcionamiento de la termo estufa, el sistema informa al usuario de la tipología de avería verificada. En la siguiente tabla se resumen alarmas tipo de problema y la posible solución:

No acc

Se verifica en el periodo previsto para el encendido, unos 15 minutos, la temperatura del humo es insuficiente. Puede verificarse también la escasa carga de pellet en el encendido. Apretar el botón On/Off en el panel de control para resetear la alarma. Esperar que se complete el ciclo de enfriamiento, limpiar el brasero y seguir con un nuevo encendido.

No fire

Aparece en caso de apagado de la estufa durante la fase de trabajo (por ejemplo por falta de pellet en el depósito). En el display aparece la inscripción "Alarm No Fire". Apretar el botón On/Off en el panel de control para resetear la alarma. Esperar que se acabe el ciclo de enfriamiento, vaciar el brasero y seguir con un nuevo encendido.

Cool fire

en caso de falta de corriente, aunque sea por unos segundos, la estufa se apaga.

Al volver de la corriente eléctrica la estufa hace un ciclo de apagado y en el display aparece la señalación "Cool fire".

Acabado el ciclo de enfriamiento, la estufa se reinicia automáticamente.

N.B: Para los modelos dotados de mando a distancia, si se encuentra esta alarma, acordarse de proceder nuevamente a la programación de los horarios de encendido y apagado automáticos eventualmente seleccionados. La falta de corriente comporta en efecto la pérdida de los horarios antes seleccionados.

A la vuelta de la corriente, apretar el botón SEND del mando a distancia para retransmitir a la estufa la programación automática establecida anteriormente.

Fan fail

aparece en caso de apagado de la estufa durante la fase de trabajo (por ejemplo por falta de pellet en el depósito). En el display aparece la inscripción "Alarm No Fire". Apretar el botón On/Off en el panel de control para resetear la alarma. Esperar que se acabe el ciclo de enfriamiento, vaciar el brasero y seguir con un nuevo encendido.

Dep Sic fail

esta alarma es acompañada del parpadeo de los Leds ALF y ALC en el panel de control. Indica dos eventos posibles: una obstrucción de la chimenea o un posible sobrecalentamiento de la estufa.

En los dos casos el moto-reductor para la carga del sin fin, se para y la estufa se apaga. Resetear la alarma a través la pulsación del botón On/off. Verificar una eventual intervención del termostato a rearme manual que se encuentra en la parte posterior de la estufa (4). Destornillar el tapón de protección y apretar a fondo el botón que aparece a bajo. En caso de proseguir este problema, contactar el centro de asistencia técnica autorizado.

Sond fumi

Aparece en caso de avería o desconexión de la sonda para la lectura de la temperatura de los humos. En el display aparece la inscripción Alarm Sond Fumi. En este caso resetear la alarma apretando el botón On/Off y contactar el centro de asistencia técnica autorizado.

Serv

Cuando aparece la inscripción en el display significa que la estufa ha alcanzado las 1200 horas de funcionamiento. Se aconseja contactar con el centro de asistencia técnica autorizado para el mantenimiento periódico.

Las operaciones de control deben ser llevadas a cabo por el usuario y solo en el caso de no solución, póngase en contacto con el Centro de Asistencia Técnica.



1. Botón de encendido
2. Fusible F4AL250V
3. Botón rearme termóstato
4. Sonda ambiente

Sustitución de las pilas del mando a distancia

En caso de sustitución de las pilas del mando a distancia, quitar la tapa posterior como se muestra en la figura. Sustituir las pilas, respetando las polaridades + y -.

Las pilas son del tipo AAA de 1,5 V.

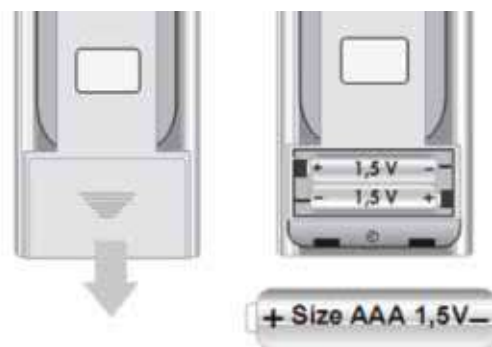

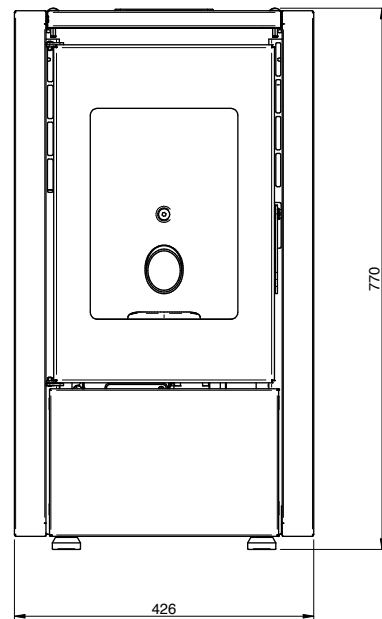
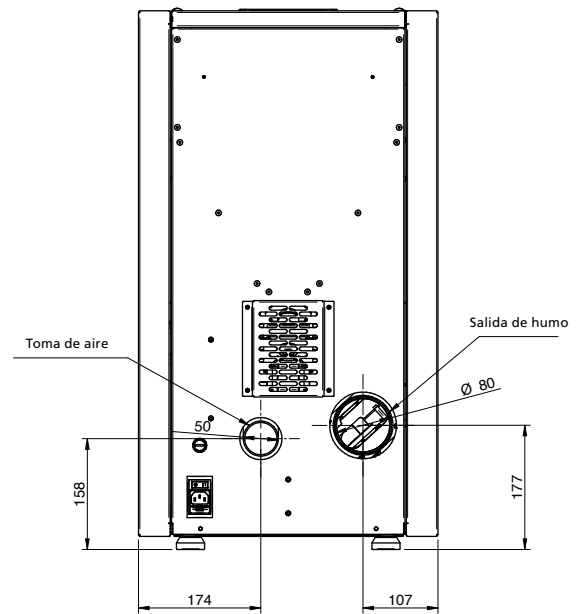
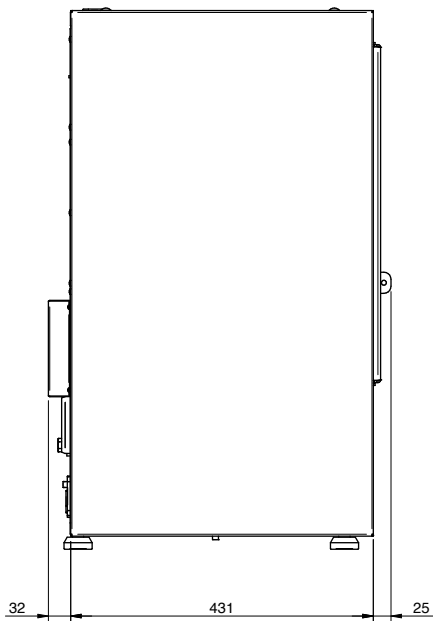

NOTA:

- las medidas son aproximadas y pueden variar de acuerdo a la estética de la estufa
- las posiciones de los tubos en la vista posterior son indicativos y con una tolerancia de +/- 10 mm
- medidas con una tolerancia de unos 10 mm

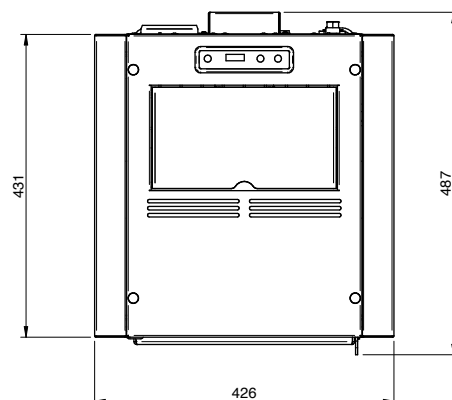

PARAMETROS	UNIDAD M.	MIGNON6 / PETITE6
Potencia global	kW	3,3 - 7
Potencia nominal	kW	3,1 - 6,2
Potencia térmica reducida	kW	2,5
Concentración CO potencia nominal 13% O ₂	mg/m ³	185,6
Concentración CO potencia reducida 13% O ₂	mg/m ³	633,2
Eficiencia nominal	%	88,5
Eficiencia reducida	%	89,8
Consumo medio (min-máx)	Kg/h	0,7 - 1,4
Portada humos (min-máx)	g/s	3,2 - 4,5
Tiro aconsejado (min-máx)	Pa	5 - 8
Temperatura humos (min-máx)	°C	124 - 169
Capacidad del deposito de pellets	Kg	11
Combustible recomendado	(ø x H) mm	pellet 6 x 30
Diámetro descarga humos	mm	80
Diámetro aspiración aire	mm	50
Tensión nominal	V	230
Frecuencia nominal	Hz	50
Absorción eléctrico máx	W	300
Absorción a potencia nominal	W	53
Absorción a potencia reducida	W	62
Peso estufa	Kg	45
Nº Test Report		2004858

Se recomienda que el control de las emisiones después de la instalación.

Pellet

Los pellets son cilindros de madera prensada, producidos a partir de residuos de serrín y elaboración de madera (virutas y serrín) generalmente producidos por aserraderos y carpinterías. La capacidad colante de la lignina contenida en la leña permite conseguir un producto compacto sin aditivos y sustancias químicas extrañas a la madera y se consigue por lo tanto un combustible natural de alto rendimiento. El uso de pellets ordinarios o de cualquier otro material no idóneo puede dañar algunos componentes de la estufa y perjudicar su funcionamiento correcto: lo que puede determinar el cese de la garantía y de la responsabilidad del productor.

En todos los productos, utilizar pellet de diametro 6mm, longitud de 30mm y con una umedad maxima del 8%; certificado A1 segun las normativas UNI ISO 17225-2. Conservar el pellet lejos de posibles fuentes de calor y no en ambientes humedos o con atmosferas explosivas.



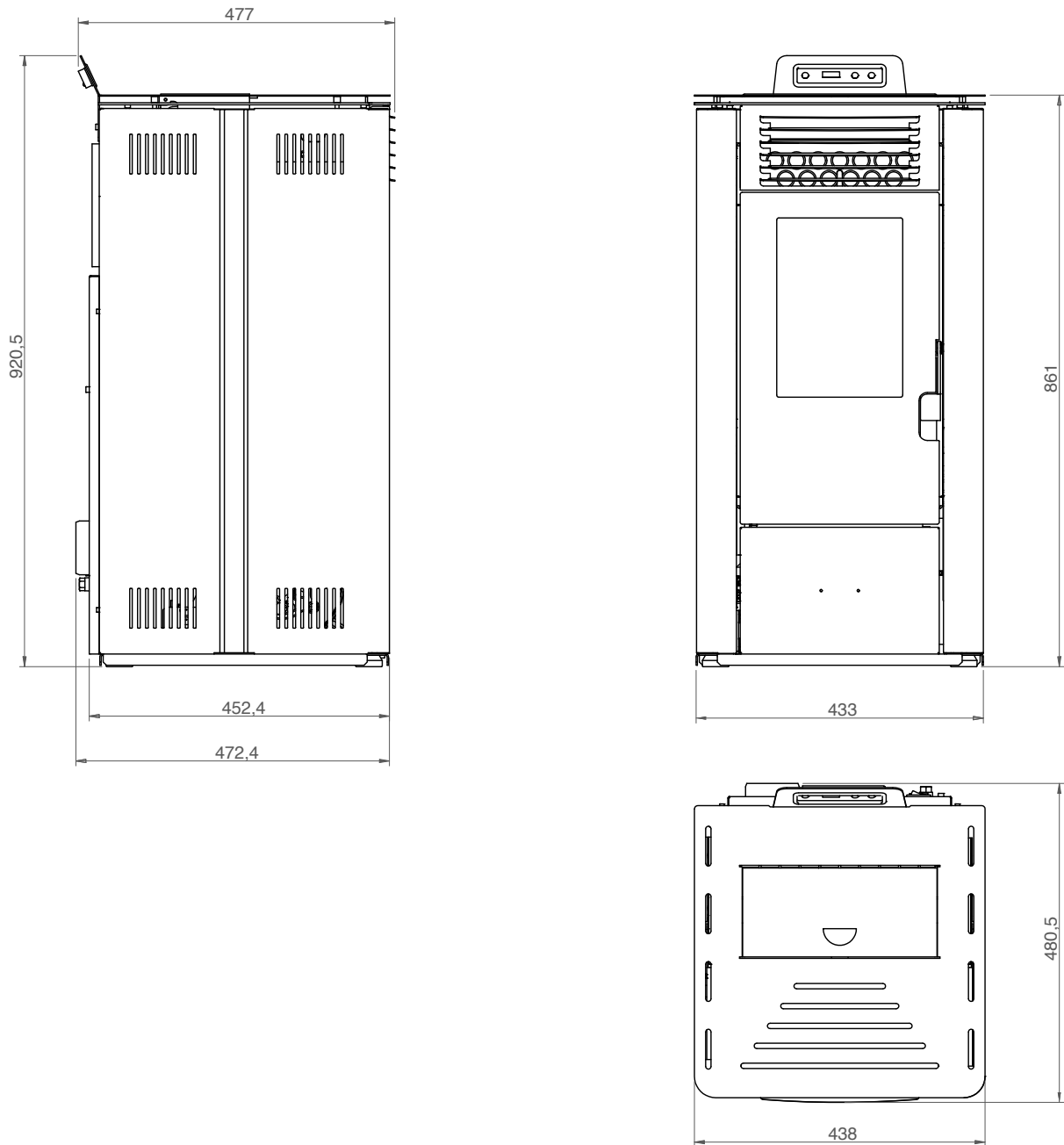

NOTA:

- las medidas son aproximadas y pueden variar de acuerdo a la estética de la estufa
- las posiciones de los tubos en la vista posterior son indicativos y con una tolerancia de +/- 10 mm
- medidas con una tolerancia de unos 10 mm

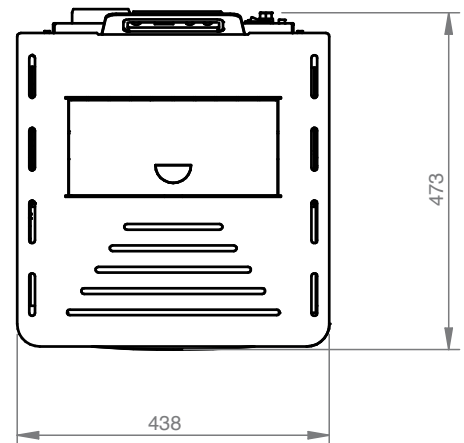
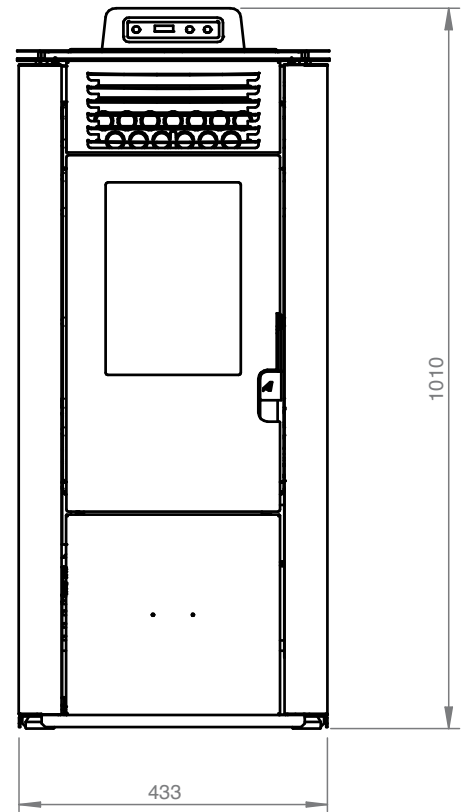
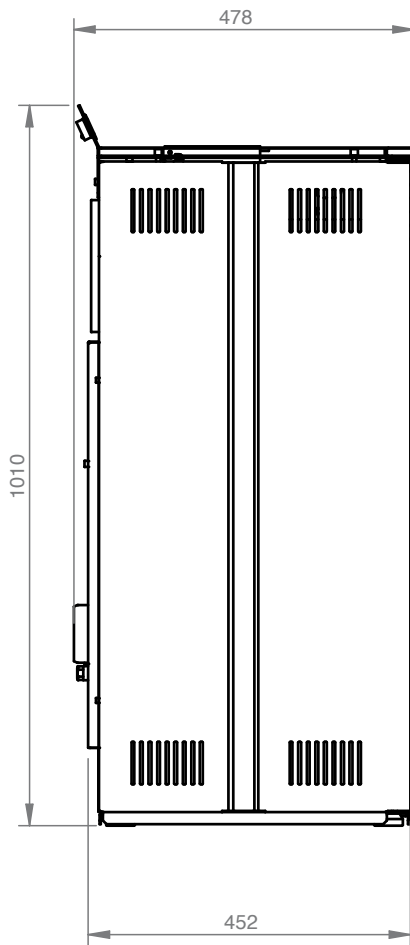

NOTA:

- las medidas son aproximadas y pueden variar de acuerdo a la estética de la estufa
- las posiciones de los tubos en la vista posterior son indicativos y con una tolerancia de +/- 10 mm
- medidas con una tolerancia de unos 10 mm

PARÁMETROS	UNIDADE DE MEDIDA	MOD. 8 (S)	MOD. 10 (M)	MOD. 12 (L)
Potencia térmica general (min-max)	kW	3,3 - 6,9	3,3 - 8,7	3,3 - 9,7
Potencia térmica nominal	kW	6,3	7,8	8,7
Salida de calor nominal reducida	kW	3,0	3,0	3,0
Concentración nominal de CO en referencia al 13% de O ₂	mg/m ³	67	60	56
Concentración reducida de CO en referencia al 13% de O ₂	mg/m ³	181	181	181
Eficiencia nominal	%	91,4	90,2	89,5
Eficiencia reducida	%	91,3	91,3	91,3
Caudal de gas de combustión (min-max)	g/s	4,3 - 5,9	4,3 - 7,1	4,3 - 7,7
Calado recomendado (min-max)	Pa	4 - 8	4- 10	4 - 12
Temperatura del gas de combustión (min-max)	°C	84 - 115	84 - 135	84 - 146
Capacidad del tanque de pellets	Kg	10 / 13	10 / 13	10 / 13
Combustible recomendado	(ø x H) mm	pellet 6x30	pellet 6x30	pellet 6x30
Diámetro de escape de humos	mm	80	80	80
Diámetro de entrada de aire	mm	50	50	50
Voltaje nominal	V	230	230	230
Frecuencia nominal	Hz	50	50	50
Encendido por absorción eléctrica	W	300	300	300
Absorción eléctrica min-max	W	35 - 90	35 - 106	35 - 115
Peso de la estufa	Kg	78	78	78
Clase energética		A +	A +	A +
EEl		129	126	126
Decreto No. 186 de 7/11/2017		★★★★☆	★★★★☆	★★★★☆
N ° Informe de prueba		K 3054 2021 T1		

Se recomienda que el control de las emisiones después de la instalación.

Pellet

Los pellets son cilindros de madera prensada, producidos a partir de residuos de serrín y elaboración de madera (virutas y serrín) generalmente producidos por aserraderos y carpinterías. La capacidad colante de la lignina contenida en la leña permite conseguir un producto compacto sin aditivos y sustancias químicas extrañas a la madera y se consigue por lo tanto un combustible natural de alto rendimiento. El uso de pellets ordinarios o de cualquier otro material no idóneo puede dañar algunos componentes de la estufa y perjudicar su funcionamiento correcto: lo que puede determinar el cese de la garantía y de la responsabilidad del productor.

En todos los productos, utilizar pellet de diametro 6mm, longitud de 30mm y con una umedad maxima del 8%; certificado A1 segun las normativas UNI ISO 17225-2. Conservar el pellet lejos de posibles fuentes de calor y no en ambientes humedos o con atmosferas explosivas.



Mantenimiento y limpieza estufa Mignon/Petite Mod. 6

Antes de efectuar cualquier operación de mantenimiento en la estufa, tomar las siguientes precauciones:

- asegurarse que todas las piezas de la estufa estén frías;
- asegurarse que las cenizas estén totalmente apagadas;
- asegurarse que el interruptor general esté en posición OFF;
- desconectar el enchufe de la toma, para evitar contactos accidentales;
- concluida la fase de mantenimiento, controlar que todo esté en orden como antes de la intervención (braseo colocado correctamente).



Se ruega seguir atentamente las siguientes instrucciones para la limpieza. Su incumplimiento puede provocar problemas en el funcionamiento de la estufa.

Limpieza del braseo y de su soporte

Cuando la llama adquiere tonos de color rojo o es débil, acompañada de humo negro, significa que hay depósitos de cenizas o incrustaciones que no permiten el correcto funcionamiento de la estufa y que deben eliminarse. Extraer el braseo todos los días simplemente levantándolo de su sede; luego limpiarlo de cenizas y eventuales depósitos que podrían formarse, prestando especial atención a liberar orificios obstruidos utilizando una herramienta puntiaguda (no provista como equipamiento de la máquina). Esta operación se torna necesaria especialmente las primeras veces con cada encendido, sobre todo si se utilizan pellets distintos de los que provee nuestra empresa. La frecuencia de esta operación estará determinada por la frecuencia de uso y por la elección del pellet.

Es conveniente controlar también el soporte del braseo aspirando eventuales cenizas presentes.



Contenedor de cenizas

Abrir la puerta y quitar con un aspirador todas las cenizas que se hayan depositado en el interior del compartimento de recogida de ceniza.

Esta operación puede efectuarse con mayor o menor frecuencia según la calidad del pellet utilizado.



Limpieza del vidrio

El vidrio es de tipo autolimpiante, por lo tanto, mientras la estufa está funcionando, una capa de aire se desplaza a lo largo de la superficie del mismo, manteniendo alejadas cenizas y suciedad; no obstante, luego de algunas horas se formará una pátina grisácea que debe limpiarse cuando se apague la estufa. Que el vidrio se ensucie depende además de la calidad y cantidad de pellet utilizado.

La limpieza del vidrio debe efectuarse con la estufa fría con los productos aconsejados y testados desde la nuestra empresa. Cuando se lleva a cabo esta operación, observar siempre que la guarnición gris alrededor del vidrio esté en buen estado; la falta de control de la eficiencia de esta guarnición puede comprometer el funcionamiento de la estufa. No obstante, pellet de baja calidad puede hacer que se ensucie el vidrio.



En caso de vidrios rotos, no tientes para encender la estufa.

Limpieza de las superficies

Para la limpieza de las superficies utilizar un trapo con agua o agua y jabón neutro.



El uso de detergentes o diluyentes agresivos dañan las superficies de la estufa. Antes de utilizar cualquier detergente se aconseja probarlo sobre una zona que no esté a la vista o ponerse en contacto con el Centro de Asistencia Autorizado para solicitar consejos al respecto.

Limpieza de las piezas de metal

Para limpiar las piezas de metal de la estufa utilizar un paño suave humedecido en agua. Nunca limpiar las piezas de metal con alcohol, diluyentes, gasolina, acetona u otras sustancias desengrasantes. En caso de utilización de dichas sustancias nuestra empresa declina toda responsabilidad. Eventuales variaciones de la tonalidad de las piezas de metal pueden deberse a un uso inadecuado de la estufa.



Es necesario hacer la limpieza diaria de el brasero y periódica de el cenicero. La poca o ninguna limpieza en algunos casos puede provocar fallos en la ignición de la estufa con consiguiente daño a la estufa y el ambiente (potencial emisiones de hollín y quemados). No reintroducir el pellet que eventualmente se encuentra en el brasero que no se ha quemado.

A CARGO DE un técnico especializado

Control anual

Limpieza cámara de combustión

Retire el tornillo central que sostiene la cámara de combustión. (foto 2)

Retire las paredes de la cámara de combustión y limpiar el residuo que queda detrás de esta pared. (foto 3)

Retire el brasero y limpiarlo de cualquier residuo. (foto 1)



Limpieza de la instalación de descarga

Hasta adquirir una aceptable experiencia respecto de las condiciones de funcionamiento, se aconseja efectuar este mantenimiento al menos mensualmente.

- desconectar el cable de alimentación eléctrica;
- quitar el tapón del racor en T y limpiar los conductos; si fuera necesario, al menos para las primeras veces, dirigirse a personal calificado;
- limpiar cuidadosamente la instalación de escape de humos: a tal fin ponerse en contacto con un limpiachimeneas profesional;
- limpiar el polvo, las telas de araña, etc. de la zona de atrás de los paneles del revestimiento interno una vez al año, en especial los ventiladores.

Limpieza de los ventiladores

La estufa posee dos ventiladores (ambiente y humos) ubicados en la parte trasera e inferior de la propia estufa.

Eventuales depósitos de polvo o cenizas sobre las paletas de los ventiladores hacen que se desbalancen, provocando ruidos durante el funcionamiento.

Por lo tanto, es necesario limpiar los ventiladores, al menos anualmente.

Dado que dicha operación implica desmontar algunas piezas de la estufa, encargar la limpieza del ventilador sólo a nuestro Centro de Asistencia Autorizado.

Limpieza de final de estación

Al final de la estación, cuando la estufa ya no se utiliza, se aconseja una limpieza más cuidadosa y general:

- Quitar todos los pellet del depósito y de la cóclea;
- Limpiar cuidadosamente brasero, soporte del brasero, cámara de combustión y contenedor de cenizas.

Si se han seguido los puntos anteriores, ello comporta sólo un control del estado de la estufa.

Es necesario limpiar muy cuidadosamente el tubo de descarga o el conducto de humos y controlar el estado del recipiente, si fuera necesario, solicitarlo al Centro de Asistencia Autorizado. Si fuera necesario, lubricar las bisagras de la puerta y de la manilla.

Controlar también el cordón de fibra cerámica junto al vidrio, en la pared interna de la puerta, si estuviera gastado o demasiado seco, pedirlo al Centro de Asistencia Autorizado.

Antes de efectuar cualquier operación de mantenimiento en la estufa, tomar las siguientes precauciones:

- asegurarse que todas las piezas de la estufa estén frías;
- asegurarse que las cenizas estén totalmente apagadas;
- asegurarse que el interruptor general esté en posición OFF;
- desconectar el enchufe de la toma, para evitar contactos accidentales;
- concluida la fase de mantenimiento, controlar que todo esté en orden como antes de la intervención (brasero colocado correctamente).



Se ruega seguir atentamente las siguientes instrucciones para la limpieza. Su incumplimiento puede provocar problemas en el funcionamiento de la estufa.

Limpieza del brasero y de su soporte

Cuando la llama adquiere tonos de color rojo o es débil, acompañada de humo negro, significa que hay depósitos de cenizas o incrustaciones que no permiten el correcto funcionamiento de la estufa y que deben eliminarse. Extraer el brasero todos los días simplemente levantándolo de su sede; luego limpiarlo de cenizas y eventuales depósitos que podrían formarse, prestando especial atención a liberar orificios obstruidos utilizando una herramienta puntiaguda (no provista como equipamiento de la máquina). Esta operación se torna necesaria especialmente las primeras veces con cada encendido, sobre todo si se utilizan pellets distintos de los que provee nuestra empresa. La frecuencia de esta operación estará determinada por la frecuencia de uso y por la elección del pellet. Es conveniente controlar también el soporte del brasero aspirando eventuales cenizas presentes.



Limpieza diaria por raspador (si está presente)

Con la estufa apagada y fría, accionar 5 ou 6 veces el raspador del conducto de intercambio de calor tirando y empujando la palanca ubicada entre las parrillas delanteras donde sale el aire ambiente.

- Empuje el raspador hacia la estufa con la puerta cerrada (Fig. 12).
- Tire del raspador hacia usted mismo con la puerta cerrada. (Fig. 13).

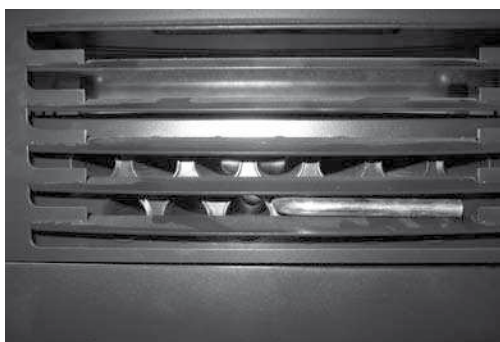

Fig. 12: raspador no accionado



Fig. 13: raspador accionado

Limpieza del deflector

Retire la placa cortafuego siguiendo las instrucciones indicadas en las figuras.(14-15-16-17). Quitar con un aspirador toda la ceniza depositada en la parte superior. Después, montar la placa cortafuego y asegurar que los tres ganchos estén bien alojados.

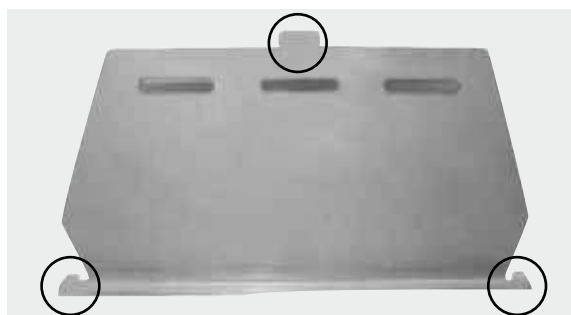

Gancho de apoyo



Fig. 14:
levantar el deflector



Fig. 15:
levantar el deflector



Fig. 16:
rotación de el deflector

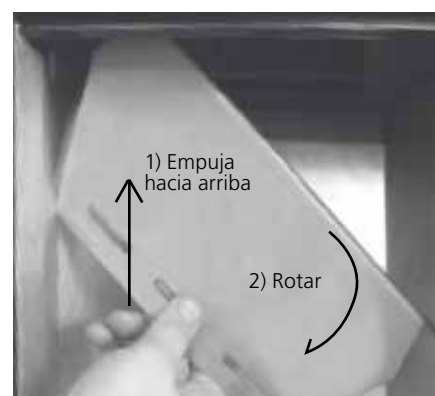

Fig. 17:
extracción de el deflector

Contenedor de cenizas

Abrir la puerta y quitar con un aspirador todas las cenizas que se hayan depositado en el interior del compartimento de recogida de ceniza. Esta operación puede efectuarse con mayor o menor frecuencia según la calidad del pellet utilizado.



Limpieza del vidrio

El vidrio es de tipo autolimpiante, por lo tanto, mientras la estufa está funcionando, una capa de aire se desplaza a lo largo de la superficie del mismo, manteniendo alejadas cenizas y suciedad; no obstante, luego de algunas horas se formará una pátina grisácea que debe limpiarse cuando se apague la estufa. Que el vidrio se ensucie depende además de la calidad y cantidad de pellet utilizado.

La limpieza del vidrio debe efectuarse con la estufa fría con los productos aconsejados y testados desde la nuestra empresa. Cuando se lleva a cabo esta operación, observar siempre que la guarnición gris alrededor del vidrio esté en buen estado; la falta de control de la eficiencia de esta guarnición puede comprometer el funcionamiento de la estufa. No obstante, pellet de baja calidad puede hacer que se ensucie el vidrio.



En caso de vidrios rotos, no tientes para encender la estufa.

Limpieza de las superficies

Para la limpieza de las superficies utilizar un trapo con agua o agua y jabón neutro.



El uso de detergentes o diluyentes agresivos dañan las superficies de la estufa. Antes de utilizar cualquier detergente se aconseja probarlo sobre una zona que no esté a la vista o ponerse en contacto con el Centro de Asistencia Autorizado para solicitar consejos al respecto.

Limpieza de las piezas de metal

Para limpiar las piezas de metal de la estufa utilizar un paño suave humedecido en agua. Nunca limpiar las piezas de metal con alcohol, diluyentes, gasolina, acetonas u otras sustancias desengrasantes. En caso de utilización de dichas sustancias nuestra empresa declina toda responsabilidad. Eventuales variaciones de la tonalidad de las piezas de metal pueden deberse a un uso inadecuado de la estufa.



Es necesario hacer la limpieza diaria de el brasero y periódica de el cenicero. La poca o ninguna limpieza en algunos casos puede provocar fallos en la ignición de la estufa con consiguiente daño a la estufa y el ambiente (potencial emisiones de hollín y quemados). No reintroducir el pellet que eventualmente se encuentra en el brasero que no se ha quemado.

A CARGO DE un técnico especializado

Control anual

Limpieza cámara de combustión

Retire el brasero y limpiarlo de cualquier residuo.
(foto 1)



Limpieza de la cámara de combustión (una vez al mes)

Cuando la estufa esté fría y apagada, proceda de la siguiente manera:

Extraer el rascador con la puerta cerrada. Accionar 5 o 6 veces el rascador tirando hacia usted y empujando hacia la estufa para asegurar la limpieza de los tubos de intercambio de calor. Al término de la operación dejar la leva hacia usted para facilitar el posterior desmontaje de las paredes interiores de la cámara de combustión.

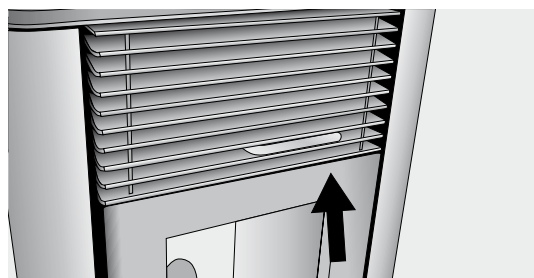

Abra la puerta de la estufa y retire el brasero y el cenicero. **(Fig. 1)**

Quitar el deflector superior, siguiendo el procedimiento descrito en las siguientes paginas;

Retire los mamparos exteriores cortafuego. Es suficiente de tirarlos sin girar. Si necesita ayuda, puede utilizar un destornillador o algo similar para quitar los mamparos. **(Fig. 2 - 3 - 4).**

Quitar el mamparo central de la cámara de combustión. **(Fig. 5).**

Retire los mamparos laterales internos mediante un destornillador en el punto indicado en la figura **(Fig. 6 - 6.1- 6.2).**

Retire la parte inferior de la cámara de combustión con un destornillador. Tiene que partir absolutamente de la sección de la derecha. **(Fig. 7-8-9).**

A través del aspirador de polvo, limpiar el interior de la cámara de combustión por la ceniza acumulada. **(Fig. 10)**



Fig. 1



Fig. 2



Fig. 3



Fig. 4



Fig. 5



Fig. 6



Fig. 6.1



Fig. 6.2



Fig. 7



Fig. 8

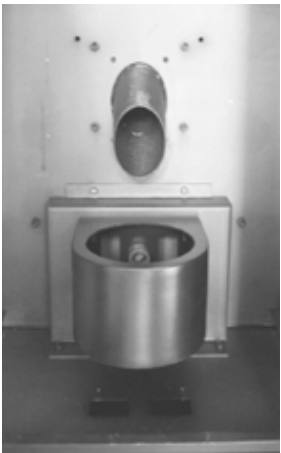

Fig. 9



Fig. 10

Limpieza de la instalación de descarga

Hasta adquirir una aceptable experiencia respecto de las condiciones de funcionamiento, se aconseja efectuar este mantenimiento al menos mensualmente.

- desconectar el cable de alimentación eléctrica;
- quitar el tapón del racor en T y limpiar los conductos; si fuera necesario, al menos para las primeras veces, dirigirse a personal calificado;
- limpiar cuidadosamente la instalación de escape de humos: a tal fin ponerse en contacto con un limpiachimeneas profesional;
- limpiar el polvo, las telas de araña, etc. de la zona de atrás de los paneles del revestimiento interno una vez al año, en especial los ventiladores.

Limpieza de los ventiladores

La estufa posee dos ventiladores (ambiente y humos) ubicados en la parte trasera e inferior de la propia estufa. Eventuales depósitos de polvo o cenizas sobre las paletas de los ventiladores hacen que se desbalancen, provocando ruidos durante el funcionamiento.

Por lo tanto, es necesario limpiar los ventiladores, al menos anualmente.

Dado que dicha operación implica desmontar algunas piezas de la estufa, encargar la limpieza del ventilador sólo a nuestro Centro de Asistencia Autorizado.

Limpieza de final de estación

Al final de la estación, cuando la estufa ya no se utiliza, se aconseja una limpieza más cuidadosa y general:

- Quitar todos los pellet del depósito y de la cóclea;
- Limpiar cuidadosamente brasero, soporte del brasero, cámara de combustión y contenedor de cenizas.

Si se han seguido los puntos anteriores, ello comporta sólo un control del estado de la estufa.

Es necesario limpiar muy cuidadosamente el tubo de descarga o el conducto de humos y controlar el estado del recipiente, si fuera necesario, solicitarlo al Centro de Asistencia Autorizado. Si fuera necesario, lubricar las bisagras de la puerta y de la manilla.

Controlar también el cordón de fibra cerámica junto al vidrio, en la pared interna de la puerta, si estuviera gastado o demasiado seco, pedirlo al Centro de Asistencia Autorizado.



Todas las operaciones de limpieza de todas las partes deben realizarse con la estufa completamente fría y con el enchufe eléctrico desconectado. La estufa requiere pocas operaciones de mantenimiento si se utiliza con pellas de madera certificadas y de calidad. La necesidad de mantenimiento aumenta con el uso (encendido y apagado repetido) y al cambiar las prestaciones que se piden a la estufa.

Partes	Cada día	Cada 2-3 días	Cada semana	Cada 15 días	Cada 30 días	Cada 60-90 días	Cada año / 1200-1400 horas
Quemador/brasero	◇						
Limpieza de raspador (donde presente)		◇					
Limpieza del compartimento de ceniza		◇					
Limpieza de la bandeja para cenizas (donde presente)		◇					
Limpieza cristal / puerta		◇					
Limpieza deflector (donde presente)		◇					
Limpieza intercambiador / compartimentos ventilador humos						•	
Intercambiador completo							•
Limpieza de escape "T"						•	
Conducto de humos							•
Junta puerta						•	
Partes internas							•
Cañón de humos							•
Componentes electromecánicos							•

◇ a cargo del usuario

• a cargo del CAT (Centro de Asistencia Técnica autorizado)



Cada 1200 horas de trabajo el tablero electrónico envía una señal de alarma y la pantalla mostrará "SERVICE". Esto indica la necesidad de una limpieza a fondo de la estufa por un CAT. La falta de dicha limpieza podría resultar en una falla de la estufa y una mala combustión, lo que resulta en un menor rendimiento.



Presostato: controla la presión del conducto de humos. Se ocupa de bloquear la cónica de carga de las pellas en caso de que la descarga esté obstruida o de que haya contrapresiones significativas por ejemplo en presencia de viento. En el momento del interruptor de presión va a leer **"ALAR-DEP-FAIL"**.

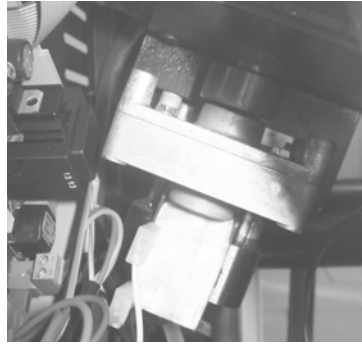

Motorreductor: si el motorreductor se detiene, la estufa sigue funcionando hasta que no se apaga la llama por falta de combustible y hasta alcanzar el nivel mínimo de enfriamiento.

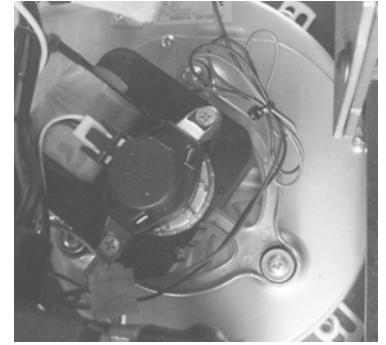

Sensor temperatura humos: termopar que mide la temperatura de los humos mientras se mantiene el funcionamiento o apaga la estufa cuando la temperatura del gas de combustión cae por debajo del valor preestablecido.



Seguridad eléctrica: la estufa está protegida contra los saltos bruscos de corriente por un fusible general que se encuentra en el pequeño panel de mandos ubicado en la parte trasera de la estufa. Hay otros fusibles para la protección de las tarjetas electrónicas (tarjeta madre y tarjeta intercambiador) que están situados en éstas últimas.



Seguridad temperatura del depósito pellets: en casos rarísimos en los que se verifica una temperatura excesiva en el interior del depósito, el termostato de seguridad de pellets, en la puesta en marcha manual, genera una alarma **"ALAR-SIC-FAIL"** interrumpiendo el funcionamiento de la estufa, el restablecimiento debe de ser efectuado por parte del cliente, quien restablece dicho dispositivo colocado en la parte posterior de la estufa



Termostato ambiente: el termostato de ambiente detecta la temperatura presente en la sala. Cuando se detecta el ajuste de la temperatura en la pantalla, la estufa se pone en funcionamiento en ECO es decir, la función de retención para ahorrar combustible. El termostato ambiente se debe aplicar a fin de no estar condicionada por la temperatura del cuerpo de la estufa.



Está prohibido manipular arbitrariamente los dispositivos de seguridad. Solo después de haber eliminado la causa que ha provocado la intervención de seguridad podrá encenderse de nuevo la estufa y restablecerse su normal funcionamiento. Para comprender cuál es la anomalía que se ha producido, debe consultarse el presente manual que, en función del mensaje de alarma, explica las medidas que es necesario adoptar con respecto a la estufa y cómo intervenir.

Fallos y soluciones



Todas las reparaciones deben ser realizadas exclusivamente por un técnico especializado con la estufa apagada y la toma de corriente desconectada. Está prohibido cualquier modificación no autorizada del dispositivo y la sustitución de piezas con otros no originales. Las operaciones marcadas en negrita deben ser realizadas exclusivamente por personal especializado.

Cualquier inconveniente y soluciones

Dado que todas las estufas se prueban en sus partes manipulación y el trabajo y, por tanto, se entregan en perfectas condiciones físicas y el funcionamiento, se debe recordar que el transporte, descarga, manipulación, uso indebido o mal mantenimiento, pueden ser causas de inconvenientes.

Los principales problemas se pueden resolver mediante la lectura de la siguiente tabla.

Si después de hacer como se describe el problema no se resuelve, póngase en contacto con el servicio técnico.

ANOMALÍA	POSIBLES CAUSAS	REMEDIOS
Display apagado y pulsador no funciona	<ol style="list-style-type: none"> 1. Falla de energía en la red 2. Interruptor posterior apagado 3. Display defectuoso 4. Anomalía en la conexión de la pantalla con la ficha electrónica 5. Fusible tarjeta interrumpido 6. Tarjeta defectuosa 	<ol style="list-style-type: none"> 1. Verifique que el cable de alimentación está conectado 2. Utilice el interruptor posterior para hacerlo funcionar 3. Desconecte la estufa de la toma de energía para cerca de un minuto y vuelva a encender. Si el problema persiste, póngase en contacto con un centro de servicio autorizado 4. Compruebe que el display y la ficha electrónica están conectados correctamente. Contactar el Centro Asistencia Autorizado 5. Contactar el Centro Asistencia Autorizado 6. Contactar el Centro Asistencia Autorizado
Control remoto ineficiente	<ol style="list-style-type: none"> 1. Demasiado lejos de la estufa 2. No hay baterías en el control remoto 3. Control remoto roto 	<ol style="list-style-type: none"> 1. Acérquese a la estufa 2. Comprobar y cambiar las pilas 3. Reemplace el control remoto
Fallo de encendido	<ol style="list-style-type: none"> 1. Acumulación excesiva de ceniza en el brasero 2. Procedimiento de encendido incorrecta 	<ol style="list-style-type: none"> 1. Limpiar el brasero 2. Rehacer el proceso de encendido. <p>Se el problema persiste contactar el Centro Asistencia Autorizado</p>
Sale humo de la rejilla	<ol style="list-style-type: none"> 1. Corte de energía eléctrica accidental 	<ol style="list-style-type: none"> 1. En caso de fase de encendido interrumpido y momentánea interrupción del ventilador, puede causar una ligera cantidad de humo
Ventilador aire caliente no funciona	<ol style="list-style-type: none"> 1. La estufa todavía no se ha calentado 	<ol style="list-style-type: none"> 1. Esperar a la conclusión del ciclo de encendido. Llega a la temperatura, el ventilador se iniciará automáticamente. Se el problema persiste contactar el Centro Asistencia Autorizado

<p>La estufa no se enciende automáticamente</p>	<ol style="list-style-type: none"> 1. El depósito está vacío 2. La resistencia no llega a la temperatura 3. Resistencia dañada 4. El pellet no vaya hacia abajo 5. Motor cóclea defectuoso 6. El brasero no está en su alojamiento o está sucio 7. Obstrucción de nidos o cuerpos extraños en la tapa de la chimenea o chimenea 8. Verificar el funcionamiento de la bujía 9. El contenedor de cenizas no está cerrado correctamente 10. Obstrucción pasaje de humos y la chimenea 11. Extractor de humos no funciona 12. Sensor de temperatura defectuoso 13. Pellet húmedo 	<ol style="list-style-type: none"> 1. Llenar el depósito con el pellet 2. Controlar los cableados eléctricos y los fusibles, reemplace si la resistencia está rota 3. Substituir la resistencia 4. Se recomienda desconectar la alimentación antes de: <ul style="list-style-type: none"> - controlar que el pellet no se ve atrapado en el conducto - controlar que la cóclea no esta bloqueada da un cuerpo extraño - controlar la estanqueidad de la puerta cargo pellet 5. Contactar el Centro Asistencia Autorizado 6. Verificar que el agujero en el brasero coincide con la bujía incandescente, limpiar el brasero 7. Eliminar todo material extraño del ducto de la chimenea o salida de humos 8. Asegúrese de que haya corriente. Substituir la bujía si es quemada 9. Cerrar el contenedor de cenizas 10. Efectuar la limpieza periódica 11. Verificar el funcionamiento de lo extractor de humos 12. Contactar el Centro Asistencia Autorizado 13. Verificar el lugar de almacenamiento pellet y substituir con un puñado de pellets seco.
<p>Bloqueo de la estufa. Pellets no son introducidas en la cámara de combustión</p>	<ol style="list-style-type: none"> 1. El depósito está vacío 2. Cóclea sin pellet 3. Problema técnico de la cóclea 4. Motorreductor roto 5. Tarjeta defectuosa 	<ol style="list-style-type: none"> 1. Cargar el pellet en depósito 2. Llene el depósito y proceder como se indica antes encendido de la estufa 3. SE RECOMIENDA desconectar la alimentación antes de: <ul style="list-style-type: none"> - vaciar el depósito y desbloquear manualmente el sinfín de obstáculos (aserrín) - liberar la corredera de cualquier obstrucciones - retirar la acumulación de polvo de pellet en el fondo del depósito 4. Substituir el motorreductor 5. Substituir la tarjeta
<p>La estufa funciona durante algunos minutos y luego se apagará</p>	<ol style="list-style-type: none"> 1. Fase de ignición no completada. 2. Ausencia temporal de electricidad 3. Sondas humos defectuosos o rotos o no insertada 	<ol style="list-style-type: none"> 1. Rehacer la fase de ignición 2. Rehacer la fase de ignición 3. Verificar y substituir sondas
<p>Ventilador aspiración humos no se detiene</p>	<ol style="list-style-type: none"> 1. La estufa todavía no se ha enfriado. 	<ol style="list-style-type: none"> 1. Deje que la estufa se enfríe. Sólo después de que el ventilador de refrigeración se detendrá. Se el problema persiste contactar el Centro Asistencia Autorizado

<p>La estufa está obstruido temprano en el brasero con la quema irregular, cristal de la puerta se ensucia, la llama es largo, de color rojizo y débil</p>	<ol style="list-style-type: none"> 1. Cañón de humo con la presencia de tramos demasiado largos o tapados 2. Excesiva cantidad de pellet 3. Excesiva cantidad de pellet o depósitos de cenizas en el brasero 4. El brasero no está en su alojamiento 5. Viento contrario al flujo de gases de escape 6. aire de combustión insuficiente 7. Ha cambiado el tipo de pellet utilizado 8. Motor aspiración humos roto 9. Puerta cerrada incorrectamente 	<ol style="list-style-type: none"> 1. Realizar una limpieza periódica. Ver el párrafo instalación estufa en el manual de usuario. Verificar limpieza de la chimenea 2. Disminución en parámetros el nivel de carga pellet 3. Limpiar bien el brasero después de esperar el apagado total de la estufa. Si se repite contactar el Centro Asistencia Autorizado 4. Verificar que el agujero en el brasero coincide con la bujía incandescente 5. Controlar el ducto de la chimenea a prueba de viento y/o posiblemente instalar 6. Verificar la posición correcta del brasero, su limpieza y verificar que la toma de aire, tanto en ambiente libre, verificar el estado de la junta de la puerta, a aumentar el nivel en el parámetro relativo a la velocidad de los gases de escape del ventilador. Contactar el Centro Asistencia Autorizado 7. Verificar la calidad de los pellet. Contactar el Centro Asistencia Autorizado 8. Aumentar el nivel de los parámetros relativos a la velocidad de los gases de escape del ventilador. Verificar y si es necesario substituir el motor 9. Verificar que el vidrio está cerrado en modo hermético y la junta garantías la hermeticidad
<p>Olor de humo en el ambiente. Apagado de la estufa.</p>	<ol style="list-style-type: none"> 1. Mala combustión 2. Malfuncionamiento del ventilador de humos 3. Instalación de la chimenea realizada incorrectamente 4. Chimenea obstruida 	<ol style="list-style-type: none"> 1. Contactar el Centro Asistencia Autorizado 2. Contactar el Centro Asistencia Autorizado 3. Contactar el Centro Asistencia Autorizado 4. Contactar el Centro Asistencia Autorizado
<p>En la posición automática la estufa funciona siempre a la máxima potencia</p>	<ol style="list-style-type: none"> 1. Termostato de ambiente en posición al máximo 2. Sonda de temperatura roto 3. Panel de control defectuoso o roto 	<ol style="list-style-type: none"> 1. Cambiar la temperatura del termostato 2. Verificar el funcionamiento de la sonda y cambiarla si es necesario 3. Verificar el panel y cambiarlo si es necesario
<p>El motor de extracción de humos no funciona</p>	<ol style="list-style-type: none"> 1. La estufa no tiene ninguna tensión eléctrica 2. El motor está roto 3. Ficha eléctrica defectuosa 4. Panel de control defectuoso 	<ol style="list-style-type: none"> 1. Verificar la tensión de alimentación y el fusible de protección 2. Verificar el motor y el condensador y cambiarlo si es necesario 3. Substituir la ficha eléctrica 4. Substituir el panel de control

<p>El fuego se apaga o la estufa se detiene automáticamente</p>	<ol style="list-style-type: none"> 1. El depósito está vacío 2. Falta de alimentación 3. Los pellets no se introducen 4. Excesivo depósito de cenizas en el brasero 5. Interviene la sonda de seguridad temperatura de los pellets 6. Cóclea bloqueada de un cuerpo extranjero 7. La puerta no está perfectamente cerrada o las juntas están desgastadas 8. Pellet no adecuado 9. Escarce provisión de pellet 10. Obstrucción de nidos o cuerpos extraños en la tapa de la chimenea o chimenea 11. Interviene el presostato 12. Fallo motor extracción humos 13. Alarma activa 	<ol style="list-style-type: none"> 1. Cargar el pellet en depósito 2. Controlar el enchufe y presencia de electricidad 3. Cargar el pellet en depósito 4. Limpiar bien el brasero 5. Deje que la estufa se enfríe completamente, restablecer el rearme manual y reinicie la estufa. <p>Se el problema persiste contactar el Centro Asistencia Autorizado</p> <ol style="list-style-type: none"> 6. Desconectar la alimentación, vaciar el depósito, retire cualquier material extraño 7. Cerrar la puerta o hacer cambiar las juntas originales 8. Cambiar el tipo de pellet recomendado por el fabricante. A veces, dependiendo del tipo, en fase de regulación de los parámetros deben variar el nivel relativo a la carga de los pellets 9. Aumentar el nivel en parámetro relativo cargo pellet. Hacer verificare el flujo de combustible a la asistencia técnica autorizada 10. Eliminar todas las materias extrañas de la chimenea. Limpiar el conducto de humos. Realice una limpieza periódica 11. Verificar potencial obstrucción conducto de humos y si el presostato está funcionando correctamente 12. Verificar y substituir el motor si necesario 13. Ver párrafo alarmas
<p>El ventilador de aire de convección (aire ambiente) nunca se detiene</p>	<ol style="list-style-type: none"> 1. Sonda térmica de control temperatura defectuosa o rota 2. Sonda humos rota 	<ol style="list-style-type: none"> 1. Verificar el funcionamiento sonda y substituir si necesario 2. Substituir sonda humos
<p>La estufa no se enciende</p>	<ol style="list-style-type: none"> 1. Falta de electricidad 2. Sonda pellet bloqueada 3. Fusible roto 4. Presostato roto (señala bloqueo) 5. Salida de humos o conducto obstruido 	<ol style="list-style-type: none"> 1. Compruebe que la toma eléctrica esté insertada y el interruptor principal en posición "I" 2. Desbloquear el termostato posterior, si necesario de nuevo substituir el termostato 3. Substituir el fusible 4. Substituir el presostato 5. Limpiar la salida de humos y/o el conducto de humos



No apagar nunca la estufa quitando la energía eléctrica. Dejar siempre el tiempo necesario para que concluya la fase de apagado puesto que de no ser así pueden producirse daños en la estructura, lo que provocaría problemas para encenderla posteriormente.



El fabricante de la estufa declina cualquier responsabilidad y anulará los términos de la garantía del producto por cualquier inconveniente causado por no seguir las reglas descritas anteriormente. Cualquier trabajo de el Centro Asistencia Autorizado correrá a cargo por el solicitante si no se cumplen estas instrucciones.

GARANTÍA GENERAL

Todos los productos están sujetos a pruebas precisas y están cubiertos por garantía de 24 meses a partir de la fecha de compra, documentada por la factura o el recibo de compra que se presentará a los técnicos autorizados. Si el documento no aparece, se invalidará el derecho de garantía al propietario del aparato. Garantía significa el reemplazo o la reparación de partes defectuosas del aparato debido a fallas de fabricación.

1. La garantía que cubre defectos de fabricación y defectos en material se acaba:

- cuando el trabajo ha sido hecho por personal no autorizado;
- cuando han recorrido daños causados por el transporte o por causas no imputables al fabricante;
- para una instalación incorrecta;
- para una conexión eléctrica incorrecta;
- cuando el mantenimiento periódico no ha sido realizado;
- para accidentes exteriores (rayos, inundaciones, etc ...);
- para uso y mantenimiento incorrectos.

2. La sustitución completa de la máquina sólo puede tener lugar tras la decisión incuestionable del fabricante en casos especiales

3. La Compañía declina toda responsabilidad por cualquier daño que pueda, directamente o indirectamente, resultar en personas, cosas o animales como consecuencia del incumplimiento de las instrucciones del Manual de Instrucciones y, en particular, las advertencias sobre la instalación, el uso y el mantenimiento del aparato.

LIMITACIONES DE LA GARANTÍA

La garantía limitada cubre los defectos de fabricación, siempre que el producto no tenga roturas causadas por un uso incorrecto, descuido, conexión incorrecta, manumisiones, errores de instalación.

Están cubiertos por la garantía por un período de doce meses, los siguientes componentes:

- brasero de combustión;
- resistencia.

No están cubiertos por la garantía:

- la puerta de cristal;
- los sellos en el puerto general y de fibra;
- la pintura;
- las mayolicas;
- el control remoto;
- las chapas lateral interior;
- posible daños causados por una incorrecta instalación y / o deficiencias debidas por el consumidor.

Las imágenes son exclusivamente indicativas y pueden no corresponder a la realidad del producto. Ellos han de considerarse ejemplos con el fin de comprender el funcionamiento del producto.

