

La ringraziamo per aver preferito uno dei nostri prodotti, frutto di esperienza pluriennale e di una continua ricerca per una qualità superiore in termini di sicurezza, affidabilità e prestazioni. In questo manuale troverà tutte le informazioni ed i consigli utili per poter utilizzare il suo prodotto nel massimo della sicurezza ed efficienza.



Si consiglia di far eseguire l'installazione e la prima accensione da un nostro Centro Assistenza Autorizzato che, oltre ad eseguire l'installazione a regola d'arte, verifichi il funzionamento dell'apparecchio.

- Installazioni scorrette, manutenzioni non correttamente effettuate, uso improprio del prodotto sollevano l'azienda produttrice da ogni eventuale danno derivante dall'uso della termostufa e sollevano la ditta da ogni responsabilità civile e penale.
- L'apparecchio non deve essere usato come inceneritore, nè devono essere utilizzati combustibili diversi dal pellet.
- Questo manuale è stato redatto dal costruttore e costituisce parte integrante del prodotto e deve accompagnarlo durante tutta la sua vita. In caso di vendita o trasferimento del prodotto assicurarsi sempre della presenza del libretto poiché le informazioni in esso contenute sono indirizzate all'acquirente, e a tutte quelle persone che a vario titolo concorrono all'installazione, all'uso e alla manutenzione.
- Leggete con attenzione le istruzioni e le informazioni tecniche contenute in questo manuale, prima di procedere all'installazione, all'utilizzo e a qualsiasi intervento sul prodotto.
- L'osservanza delle indicazioni contenute nel presente manuale garantisce la sicurezza dell'uomo e del prodotto, l'economia di esercizio ed una più lunga durata di funzionamento.
- L'attenta progettazione e l'analisi dei rischi fatti dalla nostra azienda hanno permesso la realizzazione di un prodotto sicuro; tuttavia prima di effettuare qualsiasi operazione, si raccomanda di attenersi scrupolosamente alle istruzioni riportate nel seguente documento e di tenerlo sempre a disposizione.
- Fare molta attenzione nel movimentare i particolari in ceramica dove presenti.
- Controllare l'esatta planarità del pavimento dove verrà installato il prodotto.
- La parete dove va posizionato il prodotto non deve essere di legno o comunque di materiale infiammabile, inoltre è necessario mantenere le distanze di sicurezza.
- Durante il funzionamento, alcune parti della termostufa (porta, maniglia, fianchi) possono raggiungere temperature elevate. Fate dunque molta attenzione ed usate le dovute precauzioni, soprattutto in presenza di bambini, persone anziane, disabili e animali.
- Il montaggio deve essere eseguito da persone autorizzate (Centro Assistenza Autorizzato).
- Schemi e disegni sono forniti a scopo esemplificativo; il costruttore, nell'intento di perseguire una politica di costante sviluppo e rinnovamento del prodotto può apportare, senza preavviso alcuno, le modifiche che riterrà opportune.
- Si raccomanda, alla massima potenza di funzionamento della termostufa, l'utilizzo di guanti per maneggiare lo sportello caricamento pellet e la maniglia per l'apertura della porta.
- È proibita l'installazione in camere da letto o in ambienti con atmosfera esplosiva.
- Usare solo pezzi di ricambio raccomandati dal fornitore. L'uso di particolari non originali possono rendere pericoloso il prodotto e solleva la ditta da ogni responsabilità civile e penale.



Mai coprire in alcun modo il corpo della termostufa od occludere le feritoie poste sul lato superiore quando l'apparecchio è in funzione. A tutte le ns. stufe viene provata l'accensione in linea.

In caso d'incendio disinserire l'alimentazione elettrica, utilizzare un estintore a norma ed eventualmente chiamare i Vigili del Fuoco. Contattare poi il Centro Assistenza Autorizzato.

Il presente libretto di istruzioni costituisce parte integrante del prodotto: assicurarsi che sia sempre a corredo dell'apparecchio, anche in caso di cessione ad un altro proprietario o utente oppure di trasferimento su altro luogo.

In caso di suo danneggiamento o smarrimento richiedere un altro esemplare al servizio tecnico di zona.
I presenti simboli segnalano messaggi specifici presenti in questo libretto:



ATTENZIONE:

questo simbolo di avvertenza dislocato nei punti del presente libretto indica di leggere attentamente e comprendere il messaggio a cui è riferito poiché la non osservanza di quanto scritto può provocare seri danni alla termostufa e mettere a rischio l'incolumità di chi la utilizza.



INFORMAZIONI:

con questo simbolo si intende evidenziare quelle informazioni importanti per il buon funzionamento della termostufa. Una mancata osservanza di quanto prescritto comprometterà l'utilizzo della termostufa e il funzionamento risulterà insoddisfacente.

Normative e dichiarazione di conformità

La nostra azienda dichiara che la termostufa è conforme alle seguenti norme per la marcatura CE Direttiva Europea:

- 2014/30 UE (direttiva EMCD) e successivi emendamenti;
- 2014/35 UE (direttiva bassa tensione) e successivi emendamenti;
- 2011/65 UE (direttiva RoHS 2);
- 2015/863 UE (direttiva delegata recente modifica dell'allegato II della direttiva 2011/65 UE);
- Direttiva Ecodesign 2009/125/CE
- Regolamento dei Prodotti da Costruzione (CPR- Construction Products Regulation) n°305/2011 che riguarda il mondo dell'edilizia;
- Per l'installazione in Italia fare riferimento alla UNI 10683/ 98 o successive modifiche.

Tutte le leggi locali e nazionali e le norme europee devono essere soddisfatte nell'installazione e nell'uso dell'apparecchio;

- EN 55014-1; EN 55014-2; EN 61000-3-2; EN 61000-3-3; EN 60335-1; EN 60335-2-102; EN 62233, EN 50581, Regolamento UE 2015/1185.

Informazioni sulla sicurezza

Si prega di leggere attentamente questo manuale d'uso e manutenzione prima di installare e mettere in funzione la termostufa!

In caso di chiarimenti, rivolgersi al rivenditore o al Centro Assistenza Autorizzato.

- La termostufa a pellet deve funzionare solamente in ambiente abitativi. Questa termostufa essendo comandata da una scheda elettronica permette una combustione completamente automatica

e controllata; la centralina regola infatti la fase d'accensione, 5 livelli di potenza e la fase di spegnimento, garantendo un funzionamento sicuro della termostufa;

- Il cestello impiegato per la combustione fa cadere nel cassetto di raccolta gran parte della cenere prodotta dalla combustione dei pellet. Controllare comunque quotidianamente il cestello, dato che non tutti i pellet hanno standard qualitativi alti (usare solo pellet di qualità consigliato dal costruttore);

Responsabilità

Con la consegna del presente manuale, decliniamo ogni responsabilità, sia civile che penale, per incidenti derivati dalla non osservanza parziale o totale delle istruzioni in esso contenute. Decliniamo ogni responsabilità derivante dall'uso improprio della termostufa, dall'uso non corretto da parte dell'utilizzatore, da modifiche e/o riparazioni non autorizzate, dall'utilizzo di ricambi non originali per questo modello. Il costruttore declina ogni responsabilità civile o penale diretta o indiretta dovuta a:

- Scarsa manutenzione;
- Inosservanza delle istruzioni contenute nel manuale;
- Uso non conforme alle direttive di sicurezza;
- Installazione non conforme alle normative vigenti nel paese;
- Installazione da parte del personale non qualificato e non addestrato;
- Modifiche e riparazioni non autorizzate dal costruttore;
- Utilizzo di ricambi non originali;
- Eventi eccezionali.

Caricamento del serbatoio del pellet

La carica del combustibile viene fatta dalla parte superiore della termostufa aprendo lo sportello.

Versare il pellet nel serbatoio; Per agevolare la procedura compiere l'operazione in due fasi:

- Versare metà del contenuto all'interno del serbatoio e attendere che il combustibile si depositi sul fondo;
- Completare l'operazione versando la seconda metà;
- Tenere sempre chiuso, dopo il caricamento del pellet, il coperchio del serbatoio del combustibile;
- Prima di richiudere lo sportello assicurarsi che non ci siano residui di pellet attorno ai bordi. In caso pulire accuratamente.



Non togliere la griglia di protezione all'interno del serbatoio; nel caricamento evitare che il sacco del pellet venga a contatto con superfici calde.

La termostufa, essendo un prodotto da riscaldamento, presenta delle superfici esterne particolarmente calde. Per questo motivo si raccomanda la massima cautela durante il funzionamento in particolare:

- Non toccare il corpo della termostufa e i vari componenti, non avvicinarsi alla porta, potrebbe causare ustioni;
- Non toccare lo scarico dei fumi;
- Non eseguire pulizie di qualunque tipo;
- Non scaricare le ceneri;
- Non aprire il cassetto cenere;
- Fate attenzione che i bambini non si avvicinino;



- Utilizzare solo pellet di legno;
- Tenere/conservare il pellet in locali asciutti e non umidi;
- Non versare mai pellet direttamente sul braciere;
- La termostufa deve essere alimentata solo con pellet di qualità del diametro di

6 mm, certificato A1 secondo la normativa UNI EN ISO 17225-2, del tipo raccomandato dal costruttore;

- Prima di collegare elettricamente la termostufa, deve essere ultimata la connessione dei tubi di scarico con la canna fumaria;
- La griglia di protezione posta all'interno del serbatoio pellet non deve essere mai rimossa;
- Nell'ambiente in cui viene installata la termostufa ci deve essere sufficiente ricambio d'aria;
- È vietato far funzionare la termostufa con la porta aperta o con il vetro rotto;
- Non usare la termostufa come inceneritore; la termostufa deve essere destinata solamente all'uso per il quale è prevista. Ogni altro uso è da considerarsi improprio e quindi pericoloso. Non mettere nel serbatoio oggetti diversi da pellet di legno;
- Quando la termostufa è in funzione, c'è un forte surriscaldamento delle superfici, del vetro, della maniglia e delle tubazioni: durante il funzionamento, queste parti sono da toccare con adeguate protezioni;
- Tenere ad adeguata distanza di sicurezza della termostufa sia il combustibile sia eventuali materiali infiammabili.

- L'apparecchio può essere utilizzato da bambini di età non inferiore a 8 anni e da persone con ridotte capacità fisiche, sensoriali o mentali, o prive di esperienza o della necessaria conoscenza, purché sotto sorveglianza oppure dopo che le stesse abbiano ricevuto istruzioni relative all'uso sicuro dell'apparecchio e alla comprensione dei pericoli ad esso inerenti. I bambini non devono giocare con l'apparecchio. La pulizia e la manutenzione destinata ad essere effettuata dall'utilizzatore non deve essere effettuata da bambini senza sorveglianza;
- Non utilizzare la termostufa come scala o struttura di appoggio;
- Non mettere ad asciugare biancheria sulla termostufa. Eventuali stendibiancheria o simili devono essere tenuti ad apposita distanza dalla termostufa. - Pericolo di incendio;
- Spiegare con cura che la termostufa è costituita da materiale sottoposto ad alte temperature alle persone anziane, disabili, e in particolare a tutti i bambini, tenendoli lontani dalla termostufa durante il funzionamento;
- Non toccare la termostufa con mani umide, poiché si tratta di un apparecchio elettrico. Togliere sempre il cavo prima di intervenire sull'unità;
- La porta deve sempre essere chiusa durante il funzionamento;
- La termostufa deve essere connessa elettricamente ad un impianto munito di conduttore di terra secondo quanto previsto dalle normative vigenti;
- L'impianto deve essere dimensionato adeguatamente alla potenza elettrica dichiarata della termostufa;
- Non lavare le parti interne della termostufa con acqua. L'acqua potrebbe guastare gli isolamenti elettrici, provocando scosse elettriche;
- Non esporre il proprio corpo all'aria calda per lungo tempo. Non riscaldare troppo il locale dove soggiornate e dove è installata la termostufa. Questo può danneggiare le condizioni fisiche e causare problemi di salute;
- Non esporre direttamente al flusso d'aria calda piante o animali;
- La termostufa a pellet non è un elemento di cottura;
- Le superfici esterne durante il funzionamento possono diventare molto calde. Non toccarle se non con le opportune protezioni ;
- La spina del cavo di alimentazione dell'apparecchio deve essere collegata solo dopo la

conclusione dell'installazione e dell'assemblaggio dell'apparecchio e deve rimanere accessibile dopo l'installazione, se l'apparecchio è privo di un interruttore bipolare adatto ed accessibile;

- Porre attenzione affinché il cavo di alimentazione (e gli altri eventuali cavi esterni all'apparecchio) non vada a toccare parti calde;
- Non appoggiare oggetti, bicchieri, infusori, profumi d'ambiente sulla termostufa, potrebbero danneggiarsi o rovinare la termostufa (in tal caso la garanzia non risponde;
- In caso di guasto al sistema di accensione, non forzare l'accensione stessa;
- L'accumulo di pellet incombusto nel bruciatore a seguito della "mancata accensione" deve essere rimosso prima di procedere ad una nuova accensione. Prima di ogni riaccensione, assicurarsi che il braciere sia ben posizionato e pulito;
- E' vietato caricare manualmente del combustibile nel braciere. Il non rispetto di questa avvertenza può generare situazioni di pericolo.
- Valutare le condizioni statiche del piano su cui graviterà il peso del prodotto;
- Le operazioni di manutenzione straordinaria devono essere eseguite solo da personale autorizzato e qualificato;
- Scollegare il prodotto dell'alimentazione elettrica prima di effettuare qualsiasi operazione di manutenzione;
- Alla prima accensione si potrebbe generare del fumo dovuto al primo riscaldamento della vernice. Tenere quindi il locale ben arieggiato.

Ambiente di esercizio

Per un buon funzionamento ed una buona distribuzione della temperatura la termostufa va posizionata in un luogo dove possa affluire l'aria necessaria per la combustione del pellet (devono essere disponibili circa $40 \text{ m}^3/\text{h}$ secondo la norma per l'installazione e secondo le norme vigenti nel paese). Il volume dell'ambiente non deve essere inferiore a 20 m^3 .

È obbligatorio prevedere un'adeguata presa d'aria esterna che permetta l'apporto dell'aria comburente necessario al corretto funzionamento del prodotto. L'afflusso dell'aria tra l'esterno ed il locale di installazione può avvenire per via diretta, tramite apertura su una parete esterna del locale (soluzione preferibile vedi Figura 9 a); oppure per via indiretta, mediante prelievo dell'aria da locali attigui dotati di presa aria e comunicanti in modo permanente con quello di installazione (vedi fig. 1). Come locali attigui sono da escludere quelli adibiti a camere da letto, bagni, autorimesse, garage, locali comuni dell'immobile e in generale locali a pericolo di incendio. Tenere in conto la presenza di porte e finestre che potrebbero interferire con il corretto afflusso dell'aria alla termostufa e mantenendosi a 1,5 metri da una eventuale uscita fumi. La presa d'aria deve avere una superficie netta totale minimo di 100 cm^2 protetto da una griglia esterna che non deve essere ostruita e/o occlusa e dovrà essere pulita periodicamente: la suddetta superficie va aumentata di conseguenza se all'interno del locale vi sono altri generatori attivi (per esempio: elettroventilatore per l'estrazione dell'aria viziata, cappa da cucina, altre stufe, ecc...), che possono mettere in depressione l'ambiente. È necessario far verificare che, con tutte le apparecchiature accese, la caduta di pressione tra la stanza e l'esterno non superi il valore di 4 Pa.



FIGURA A- DIRETTAMENTE DALL'ESTERNO

FIGURA B- PER VIA INDIRETTA DAL LOCALE ADIACENTE

Fig. 1

E' possibile collegare l'aria necessaria alla combustione direttamente alla presa d'aria esterna, con tubo di almeno $\varnothing 50 \text{ mm}$, con massima lunghezza di 2 metri lineare; ogni curva del tubo equivale ad una perdita di un metro lineare.

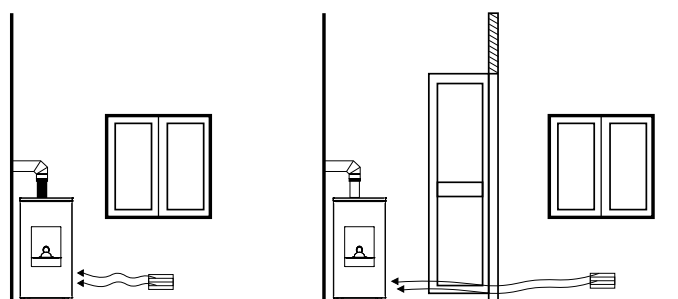

L'installazione in monolocali, camere da letto e bagni è permessa solo per apparecchi stagni o a camera chiusa provvisti di adeguata canalizzazione dell'aria comburente all'esterno. La termostufa con braciere autopulente aspira aria sia dal tubo presa aria posteriore sia da delle fessure presenti nella facciata frontale. Per questo motivo è sempre proibita l'installazione della termostufa con braciere autopulente in camere o bagni.

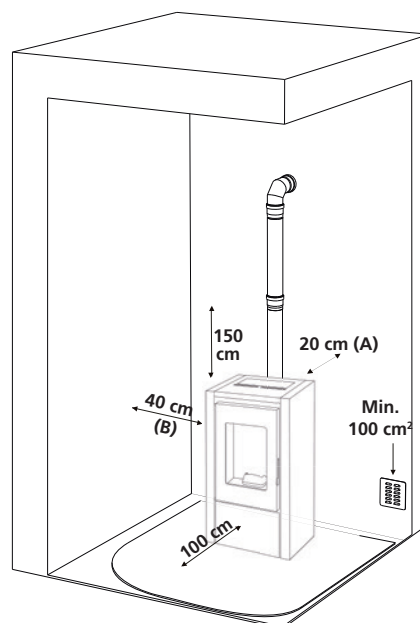

È vietato il posizionamento della termostufa in ambiente con atmosfera esplosiva. Il pavimento del locale dove verrà installata la termostufa deve essere dimensionato adeguatamente per supportare il peso della stessa. Tenere una distanza minima posteriore (A) di 20 cm, laterale (B) di 40 cm e anteriore di 100 cm. Tali distanze devono essere rispettate per permettere la manutenzione straordinaria al tecnico e per la sicurezza stessa del prodotto. In caso di presenza di oggetti particolarmente delicati quali mobili, tendaggi, divani aumentare considerevolmente la distanza della termostufa.

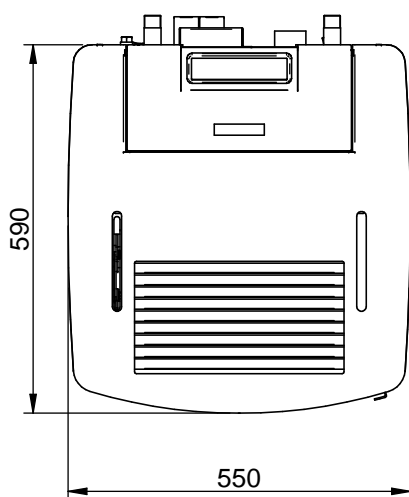
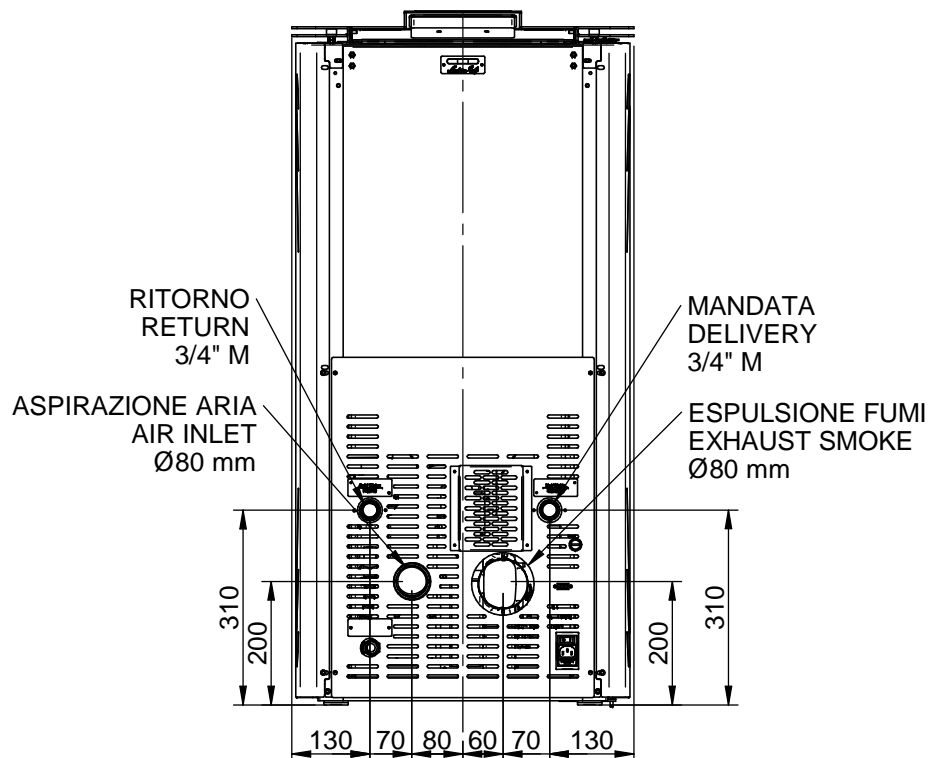
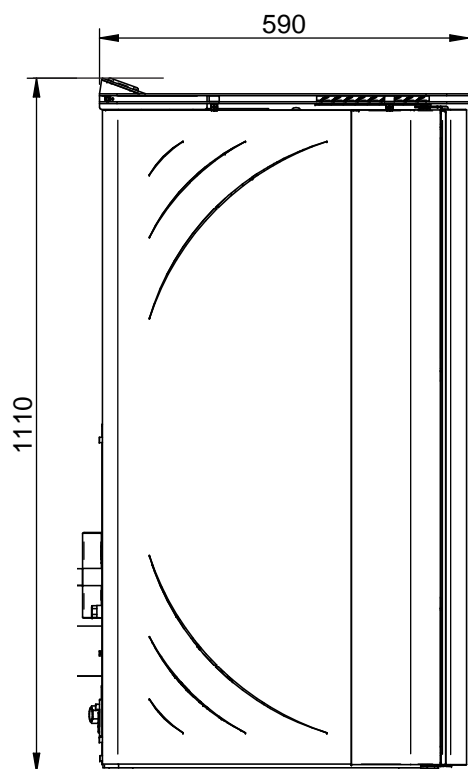

In presenza di pavimento in legno predisporre il piano salva-pavimento e comunque in conformità alle norme vigenti nel paese

**NOTA BENE:**

- le misure sono indicative e possono variare in base all'estetica della termostufa
- le posizioni dei tubi nella vista posteriore sono puramente indicative e con tolleranza di +/- 10 mm
- misure con tolleranza di circa 10 mm

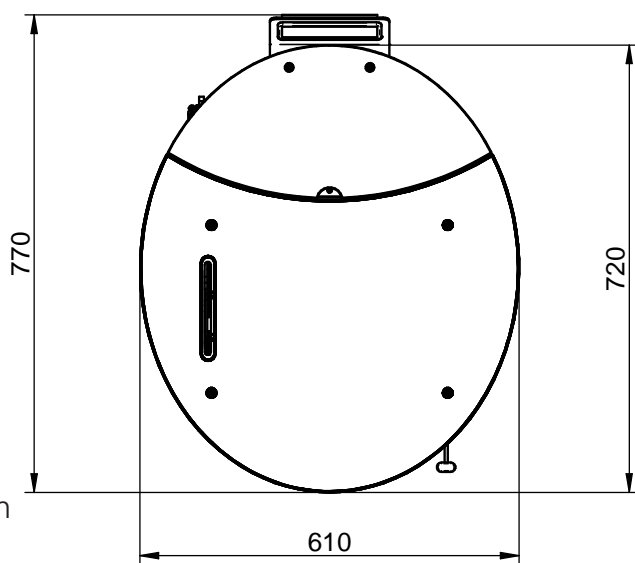
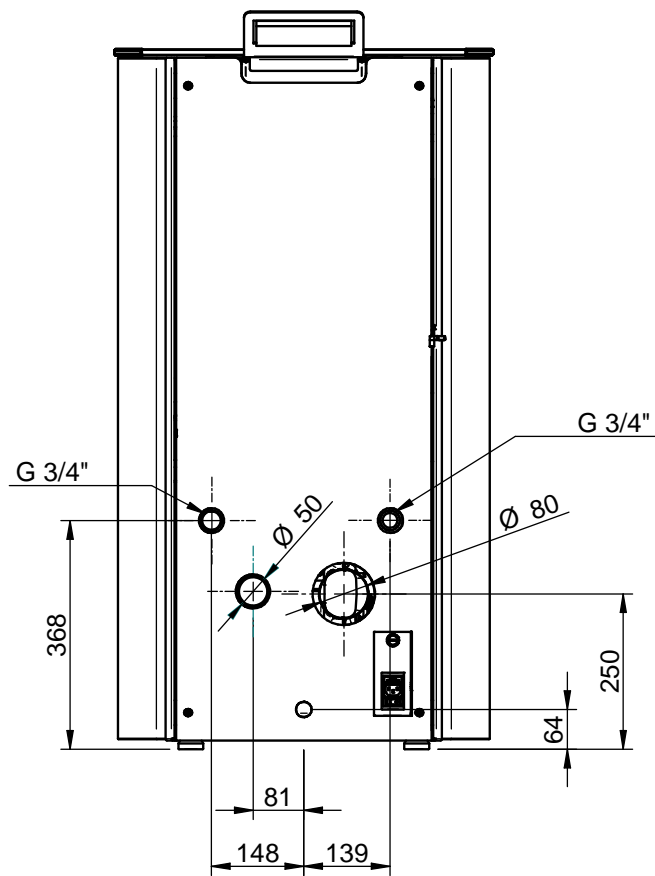
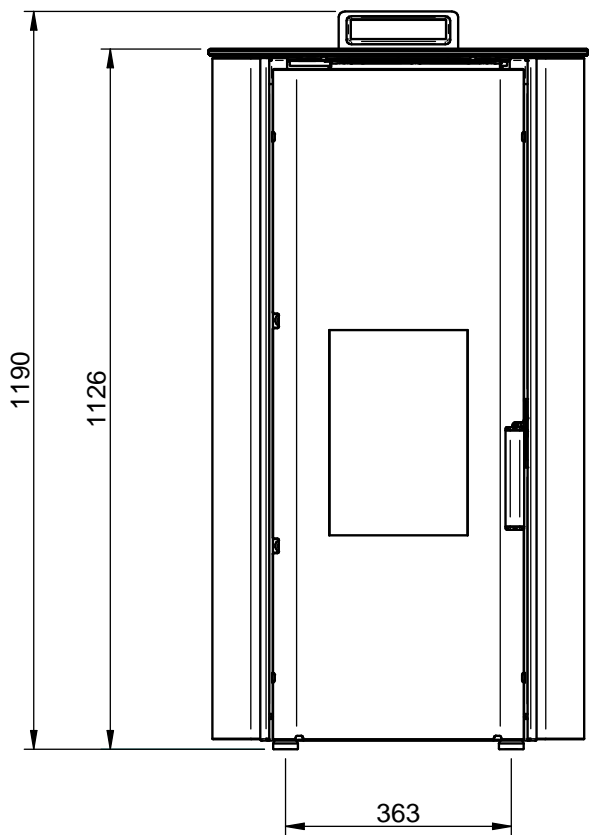

NOTA BENE:

- le misure sono indicative e possono variare in base all'estetica della termostufa
- le posizioni dei tubi nella vista posteriore sono puramente indicative e con tolleranza di +/- 10 mm
- misure con tolleranza di circa 10 mm

PARAMETRO	UNITÀ DI MISURA	TH17	IDRO17-DD-AU XSAT170-DD-AU REDONDAGLTH17-AU
Potenza termica globale	kW	18,03	17,6
Potenza termica nominale	kW	17,14	16,5
Potenza termica ridotta	kW	4,00	5,4
Potenza termica all'acqua	kW	13,70	15,0
Potenza termica ridotta all'acqua	kW	3,10	4,4
Concentrazione CO nominale at reference 13% O ₂	mg/m ³	48,23	42
Concentrazione CO ridotto at reference 13% O ₂	mg/m ³	345,4	95
Efficienza nominale	%	94,90	94,2
Efficienza ridotta	%	97,54	95,0
Consumo medio (min-max)	Kg/h	0,84 - 3,79	1,19 - 3,66
Superficie riscaldabile	mc	430	430
Portata fumi (min-max)	g/s	3,02 - 11,04	5,5 - 10,3
Tiraggio (min-max)	Pa	3 - 8	5 - 10
Temperatura fumi (min-max)	°C	51,1 - 103	69 - 108
Contenuto acqua Termostufa	litri	31	31
Pressione max di lavoro	Bar	3	3
Capacità serbatoio pellet	Kg	33	33
Diametro scarico fumi	mm	80	80
Diametro aspirazione aria	mm	50	50
Collegamento riscaldamento	Inch	3/4	3/4
Tensione nominale	V	230	230
Frequenza nominale	Hz	50	50
Assorbimento elettrico max	W	370	340
Peso termostufa	Kg	160	160
Indice di efficienza energetica		130	133
N° Test Report		K 1969 2016 T1	K 2841 2020 T1
Decreto ambientale n.186		★★★★☆	★★★★★
Classe energetica		A++	A++
Polveri al 13% O ₂ Rif.Potenza termica nominale	mg/m ³	15	12

Si raccomanda il controllo delle emissioni dopo l'installazione.

Con ovvie valutazioni di portata del solaio, nel locale di installazione si possono depositare massimo 1,5mc di combustibile, che corrispondono circa a 975kg di pellet.

Per ottenere i risultati di test report, caricare i performance parameters in possesso del costruttore e del tecnico abilitato che potrà utilizzarli solamente dopo aver controllato che l'installazione sia in grado di riprodurre le condizioni di laboratorio. Tali prestazioni sono raggiungibili solo dopo 15/20 ore di lavoro a potenza nominale.

Canna Fumaria

Le indicazioni di seguito riportate hanno lo scopo di dare indicazioni circa la realizzazione di una buona canna fumaria ma in alcun modo è da ritenersi sostitutivo delle norme vigenti delle quali il costruttore qualificato deve essere in possesso. Il produttore della termostufa declina ogni responsabilità civile o penale circa il cattivo funzionamento della termostufa a causa di una canna fumaria mal dimensionata e/o che non soddisfi le norme vigenti che devono essere rispettate.

La canna fumaria deve essere costruita a regola d'arte e di categoria \geq T200 o superiore, avere andamento verticale senza strozzature, resistente alla condensa e resistente al fuoco di fuliggine. Deve essere coibentata esternamente per evitare il raffreddamento dei fumi e deve essere dotata di uno scarico condensa. Se la canna fumaria è un cavedio di cemento, questa deve essere intubata. La canna fumaria deve prevedere un'ispezione per la pulizia e deve inoltre essere distanziata da materiali infiammabili e/o combustibili.

Di seguito si riportano le distanze minime da rispettare da eventuali camini o zone di reflusso.

Verificare che la depressione tra canna fumaria e ambiente installato rispetti quanto indicato nelle caratteristiche tecniche. L'altezza minima della canna fumaria è di 3,5 metri e deve avere una sezione interna che permetta il rispetto di questi requisiti e comunque non inferiore a 100mm. Verificare le corrette configurazioni utilizzando la UNI EN 13384-1

La canna fumaria deve sempre essere pulita, eventuali residui di fuliggine riducono la sezione della canna fumaria compromettendo il tiraggio e possono generare fuoco di fuliggine. Far pulire la canna fumaria ed il comignolo da uno spazzacamino specializzato almeno una volta all'anno e prima di accendere il generatore dopo periodi di inattività.

La mancata pulizia pregiudica il corretto funzionamento dell'apparecchio.



Non è ammessa l'installazione in canna fumaria condivisa con altre apparecchiature.

Comignolo

L'area di apertura per l'evacuazione fumi deve essere almeno il doppio della sezione della canna fumaria e si deve impedire l'entrata di neve e animali.

La quota di sbocco in atmosfera deve essere al di fuori della zona di reflusso provocata dalla conformazione del tetto e/o da eventuali ostacoli che si trovano in prossimità. Prestare attenzione alla presenza di lucernari e abbaini.

TETTO PIANO

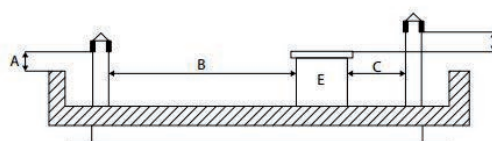

A = MIN. 0,50 metri
B = DISTANZA > 2,00 metri
C = DISTANZA < 2,00 metri
D = 0,50 metri
E = VOLUME TECNICO

FIGURA 2

TETTO A 15°

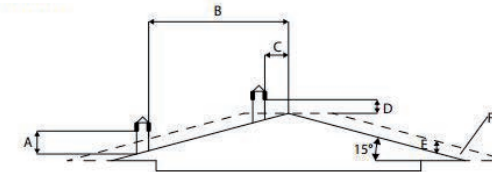

A = MIN. 1,00 metri
B = DISTANZA > 1,85 metri
C = DISTANZA < 1,85 metri
D = 0,50 metri OLTRE IL COLMO
E = 0,50 metri
F = ZONA DI REFLUSSO

FIGURA 3

TETTO A 30°

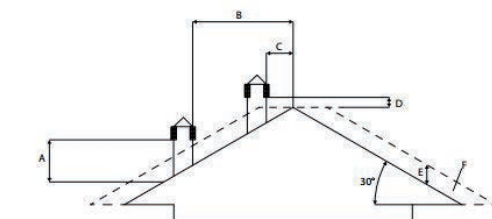

A = MIN. 1,30 metri
B = DISTANZA > 1,50 metri
C = DISTANZA < 1,50 metri
D = 0,50 metri OLTRE IL COLMO
E = 0,80 metri
F = ZONA DI REFLUSSO

FIGURA 4

TETTO A 60°

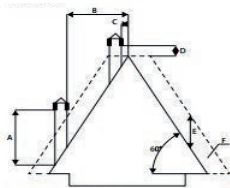

A = MIN. 2,60 metri
B = DISTANZA > 1,20 metri
C = DISTANZA < 1,20 metri
D = 0,50 metri OLTRE IL COLMO
E = 2,10 metri
F = ZONA DI REFLUSSO

FIGURA 5

TETTO A 45°

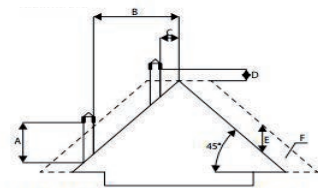

A = MIN. 2,00 metri
B = DISTANZA > 1,30 metri
C = DISTANZA < 1,30 metri
D = 0,50 metri OLTRE IL COLMO
E = 1,50 metri
F = ZONA DI REFLUSSO

FIGURA 6

Collegamento alla canna fumaria

Il raccordo tra termostufa e canna fumaria deve essere eseguita con tubi adatti (min. T200). E' vietato l'impiego di tubi metallici flessibili, in fibra cemento, o di alluminio. La pendenza del canale da fumo non deve avere tratti orizzontali superiori ai 2 metri e deve avere minimo 3% di inclinazione. Il primo cambio di direzione deve avvenire dopo almeno 1,5 metri di tratto verticale.

Prevedere alla base del canale da fumo una ispezione per i controlli periodici. E' vietato collegare allo stesso canale da fumo più apparecchi. Mantenere il canale da fumo a distanze adeguate da eventuali elementi infiammabili o sensibili al calore. Per le distanze da rispettare, fare riferimento a quanto indicato dal produttore della fumisteria.

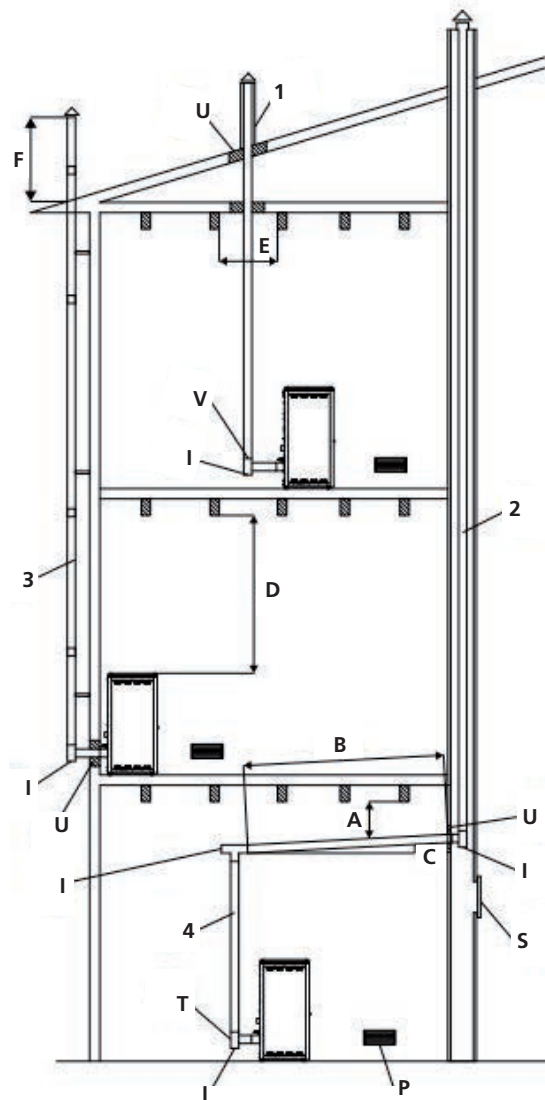

A = MINIMO 40mm
B = MASSIMO 4 M
C = MINIMO 3°
D = MINIMO 400mm
E = DIAMETRO FORO
F = VEDI FIG. 2-3-4-5-6

U = ISOLANTE
V = EVENTUALE RIDUZIONE DA 100 A 80mm
I = TAPPO DI ISPEZIONE
S = PORTINA DI ISPEZIONE
P = PRESA D'ARIA
T = RACCORDO A T CON TAPPO DI ISPEZIONE

Telecomando

Mediante il telecomando (Fig. 3) si ha la possibilità di regolare la temperatura, la potenza e l'accensione/spengimento della termostufa.

Per accendere la termostufa premere il tasto ⏻ e la termostufa entrerà automaticamente nella fase di avviamento.

Premendo i tasti $\text{⬇}+$ (1) e $\text{⬇}-$ (2) si regola la temperatura acqua, mentre con i tasti $\text{⬆}+$ (6) e $\text{⬆}-$ (5) si regola la potenza di funzionamento.

Per spegnere la termostufa tenere premuto il tasto ⏻ .

Per sostituire la batteria da 3 volt, posta sul retro, tirare il centro del coperchio e la levetta a lato dello stesso, sostituire la batteria rispettando la polarità (Fig. 4).



Fig. 3

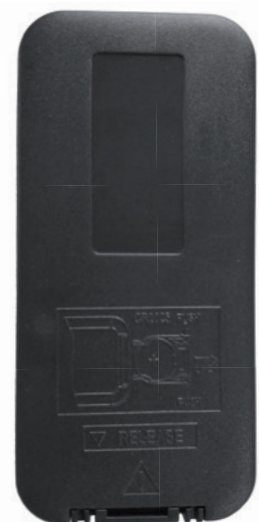

Fig. 4

Consigli d'uso

Se l'installazione della termostufa prevede l'interazione con un altro impianto preesistente completo di un apparecchio di riscaldamento (Termostufa a gas, Termostufa a metano, Termostufa a gasolio, ecc.) interpellare personale qualificato che possa poi rispondere della conformità dell'impianto, secondo quanto prevede la legge vigente in materia.

Lavaggio impianto

In conformità con la norma UNI-CTI 8065 e per preservare l'impianto termico da dannose corrosioni, incrostazioni o depositi è molto importante lavare l'intero impianto prima di collegare la termostufa al fine di eliminare residui e depositi. Dopo il lavaggio dell'impianto per proteggerlo contro corrosioni e depositi si raccomanda l'impiego di inibitori. Installare sempre a monte della Termostufa delle saracinesche di intercettazione al fine di isolare la stessa dall'impianto idrico qualora fosse necessario muoverla o spostarla per eseguire la manutenzione ordinaria e/o straordinaria. Queste sono quanto più utili sulle tubazioni di mandata e ritorno impianto qualora l'impianto di riscaldamento sia su un piano superiore rispetto alla Termostufa. Il tubo di scarico pressione va collegato provvisoriamente ad una caraffa o un imbuto per evitare, in caso di sovrappressioni, che l'acqua sgorgi e bagni la struttura e il pavimento.



Riempimento dell'impianto

Il riempimento va eseguito lentamente per dare modo alle bolle d'aria di uscire attraverso gli opportuni sfoghi, posti sull'impianto di riscaldamento. In impianti di riscaldamento a circuito chiuso la pressione di caricamento a freddo dell'impianto e la pressione di pregonfiaggio del vaso di espansione dovranno corrispondere.

- negli impianti di riscaldamento a vaso aperto, si consente il contatto diretto tra il liquido circolante e l'aria. Durante la stagione di riscaldamento l'utente finale deve controllare regolarmente il livello di acqua circolante nel vaso di espansione. Il contenuto di acqua nel sistema di ricircolo deve essere mantenuto costante. L'esperienza pratica dimostra che deve essere effettuato un controllo regolare del livello dell'acqua ogni 14 giorni per mantenere un contenuto di acqua pressoché costante. In caso sia necessaria acqua aggiuntiva si deve effettuare il processo di riempimento, quando la termostufa è raffreddata a temperatura ambiente. Queste precauzioni mirano a prevenire l'insorgenza di uno stress termico del corpo in acciaio della termostufa.
- negli impianti muniti di vaso aperto la pressione dell'acqua nella termostufa, ad impianto freddo, non deve essere inferiore a 0,3 bar;
- l'acqua utilizzata per il riempimento dell'impianto di riscaldamento deve essere decontaminata e senza aria.



Non miscelare l'acqua del riscaldamento con sostanze antigelo o anticorrosione in errate concentrazioni. Può danneggiare le guarnizioni e provocare l'insorgere di rumori durante il funzionamento. Il produttore declina ogni responsabilità nel caso danni procurati a persone, animali o cose subentranti in seguito a mancata osservanza di quanto sopra esposto.

Effettuati tutti i collegamenti idraulici, procedere alla verifica a pressione delle tenute, tramite il riempimento della termostufa.



Il rubinetto di carico è obbligatorio e deve essere previsto nell'impianto idraulico.

Tale operazione deve essere effettuata con cautela rispettando le seguenti fasi:

- aprire le valvole di sfiato aria dei radiatori, della termostufa e dell'impianto;
- aprire gradualmente il rubinetto di carico dell'impianto accertandosi che le eventuali valvole di sfogo aria automatiche, installate sull'impianto, funzionino regolarmente;
- chiudere le valvole di sfogo dei radiatori non appena esce acqua;

Caratteristiche dell'acqua

Le caratteristiche dell'acqua di riempimento dell'impianto sono molto importanti per evitare il depositarsi di sali minerali e la creazione di incrostazioni lungo le tubazioni, all'interno della Termostufa e degli scambiatori (soprattutto quello a piastre per il riscaldamento dell'acqua sanitaria).

Quindi invitiamo a consigliarsi con il proprio idraulico di fiducia in merito a:

- durezza dell'acqua in circolo dell'impianto per ovviare ad eventuali problemi di incrostazioni e calcare soprattutto nello scambiatore dell'acqua sanitaria (se $> 15^{\circ}$ Francesi).
- installazione di un addolcitore di acque (se la durezza dell'acqua è $>$ di 15° C).
- riempire l'impianto con acqua trattata (demineralizzata).

Per chi possiede impianti molto estesi (con grossi contenuti d'acqua) o che abbisognano di frequenti reintegri nell'impianto di installazione, è necessario installare degli impianti addolcitori. È opportuno ricordare che le incrostazioni abbassano drasticamente le prestazioni a causa della loro bassissima conduttività termica.

- controllare attraverso il manometro inserito sull'impianto che la pressione raggiunga il valore di circa 1 bar (vale solo per impianti muniti di vaso chiuso, consultare eventuali norme o regolamenti locali che lo consentano); per impianti a vaso aperto il reintegro avviene in automatico attraverso il vaso stesso;
- chiudere il rubinetto di carico dell'impianto e quindi sfogare nuovamente l'aria attraverso le valvole di sfiato dei radiatori;

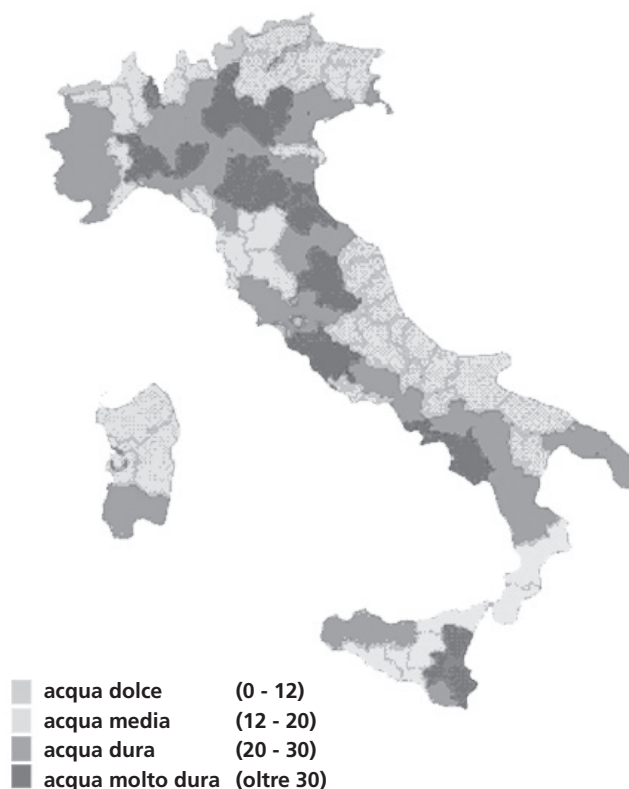

Pellet

I pellets sono cilindretti di legno pressato, prodotti a partire da residui di segatura e lavorazione del legno (trucioli e segatura), in genere prodotti da segherie e falegnamerie. La capacità legante della lignina, contenuta nella legna, permette di ottenere un prodotto compatto senza aggiungere additivi e sostanze chimiche estranee al legno: si ottiene quindi un combustibile naturale ad alta resa. L'impiego di pellets scadenti o di qualsiasi altro materiale non idoneo può danneggiare alcuni componenti della termostufa e pregiudicarne il funzionamento corretto: ciò può determinare la cessazione della garanzia e la relativa responsabilità del produttore.



Per i nostri prodotti utilizzare pellet con diametro 6 mm, lunghezza di 30 mm e con umidità massima del 8% e certificato A1 secondo la normativa UNI EN ISO 17225-2. Conservare il pellet lontano da fonti di calore e non in ambienti umidi o con atmosfera esplosiva.



Configurazione dello schema idraulico della Termostufa

A CURA DI UN TECNICO SPECIALIZZATO

Prima di accendere la Termostufa, è necessario andare a configurare lo schema idraulico sul quale vogliamo lavorare. La Termostufa è predisposta per ricevere il contatto pulito di un termostato esterno (aperto/chiuso, il termostato non deve dare tensione alla schiena. Se il termostato porta tensione alla scheda causando guasti, la garanzia decade), due sonde di temperatura ed un valvola motorizzata. Tutti questi componenti possono essere collegati tramite la morsettiere posta sulla schiena della Termostufa.

Schema elettrico della centralina



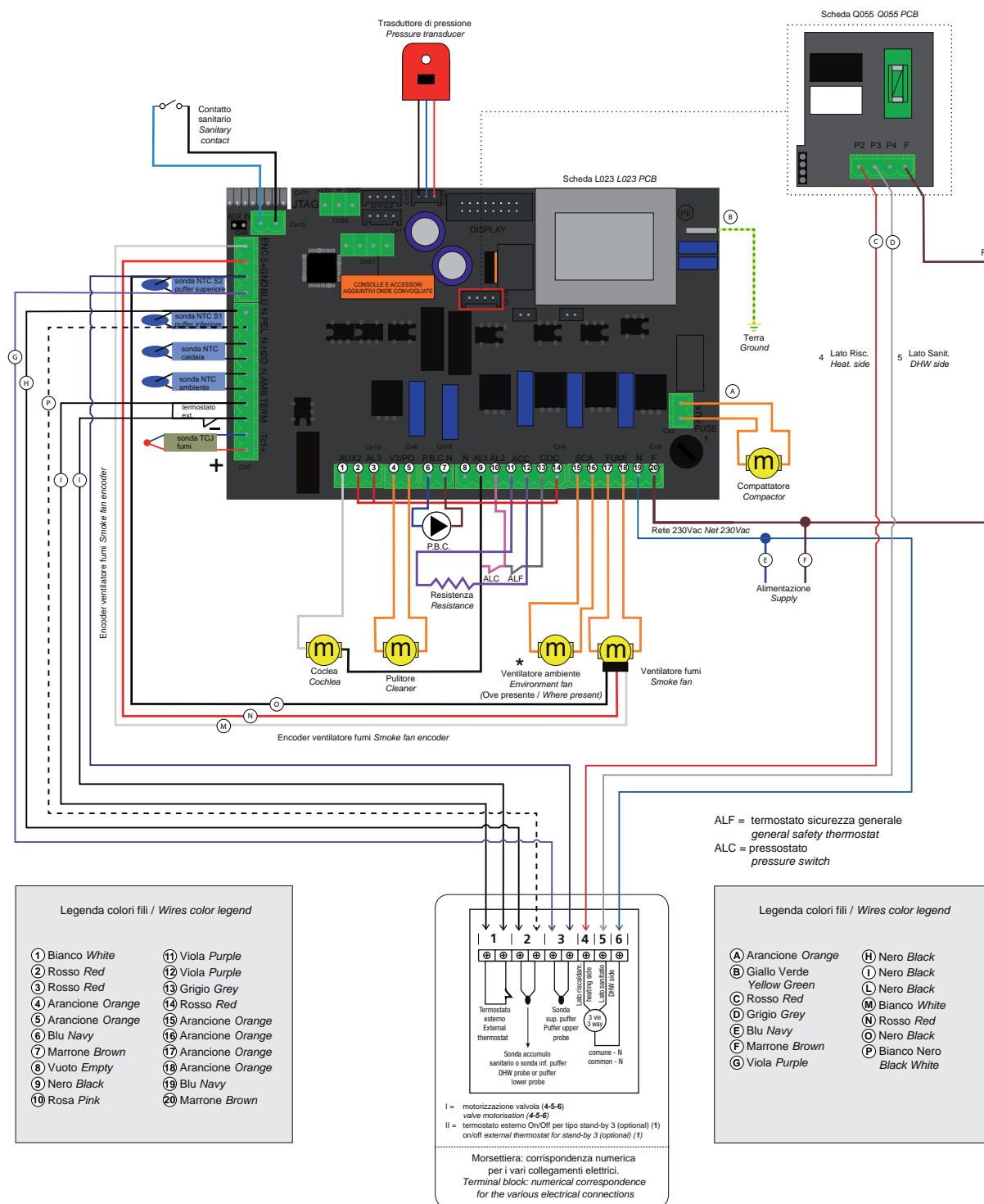

Schema connessioni elettriche termostufa / *Thermostove electrical connection diagram*



Collegamento a cura dell'elettricista installatore, da realizzare seguendo lo schema sopra riportato / *Connection by the installer electrician, to be carried out following the diagram above*

Schema a scopo illustrativo, la morsettiere non viene fornita con la termostufa.

Per il tecnico specializzato:

Per configurare lo schema idraulico è necessario premere il tasto **SET** e poi con il tasto  della potenza scorrere fino al menu 09 "Tarature tecnico". Premere nuovamente il tasto **SET** per entrare nel menù ed inserire la chiave d'accesso in possesso solo del tecnico autorizzato dalla casa produttrice. Confermare la password tramite il tasto **SET** e tramite il tasto  della potenza andare al menù 3 "schema idraulico". Confermare con il tasto **SET** e tramite i tasti  e  della temperatura scegliere il numero di schema idraulico desiderato. Confermare quindi con il tasto **SET**.

Per utente finale:

E' possibile cambiare il principio di funzionamento della Termostufa in base alla stagione scegliendo tra estate e inverno. Per scegliere la stagione premere **SET**, sul display apparirà scegli stagione. Premere quindi nuovamente il tasto **set** e scegliere la stagione con i tasti 1 e 2. Una volta scelta, premere il tasto **ON/OFF** per uscire. La scelta della stagione modifica il funzionamento della Termostufa, vedi capitolo successivo.

Di seguito i principi di funzionamento dei vari schemi idraulici.

Considerazioni importanti:



- il sanitario avrà sempre la priorità
- Esistono tre tipi di stand-by:
 - Tipo 01:** la temperatura ambiente rilevata dalla sonda posta sulla scheda ha raggiunto il SET ARIA impostato
 - Tipo 02:** la temperature dell'acqua in Termostufa ha raggiunto il SET H2O impostato
 - Tipo 03:** il termostato esterno ha rilevato che la temperatura desiderata è stata raggiunta e di conseguenza il contatto risulta aperto.



In questo caso specifico la Termostufa si comporta come segue:

Se il termostato porta tensione alla scheda causando dei guasti la garanzia decade.

Per configurare il termostato è sufficiente rimuovere il ponticello presente sul morsetto THERM (vedi scheda a pag 16) e collegare il nostro termostato ambiente, OPERAZIONE A CURA DI UN TECNICO SPECIALIZZATO.



Come selezionare il tipo di Stand-by (OPERAZIONE A CURA DI UN TECNICO SPECIALIZZATO) :

Premere il tasto **SET**; tramite il tasto  portarsi al menù 09. Ripremere il tasto **SET**. Iserire la chiave d'accesso e confermarla premendo di nuovo il tasto **SET**. Schiacciando il tasto  portarsi al menù 9-5.

Sul display appariranno le diverse modalità di stand-by sopracitate, scegliere la modalità usando i tasti  e .

NOTA BENE: Di default è impostato lo schema idraulico 00, la stagione INVERNO con modalità di stand-by 02. Nel momento in cui la termostufa verrà spenta manualmente o tramite programmazione, le accensioni automatiche di uscita da uno stato di stand-by non saranno possibili.

Come abilitare o disabilitare la modalità stand-by:

Premere il tasto **SET**. Con il tasto , portarsi al menù 05 e confermare con il tasto **SET**. Tramite il tasto  scegliere se abilitare (ON) o disabilitare (OFF) la funzione di stand-by della Termostufa.

Premere il tasto **ON/OFF**  per uscire.

Come regolare la velocità del ventilatore ambiente (OVE PRESENTE):

Per regolare la velocità del ventilatore ambiente tenere premuto il tasto  e con lo stesso tasto regolare la velocità desiderata. Per regolare la temperatura ambiente vedi **punto B** istruzioni **Schema 00** nelle pagine seguenti.

Vediamo nello specifico il comportamento della Termostufa in base allo schema idraulico, alla stagione scelta e alla modalità di stand-by attivata.

Schema 00 : caldaia/termostufa collegata al circuito di riscaldamento e ad un kit sanitario dotato di flussostato installato dalla casa costruttrice se specificato in fase d'ordine. Schema impostato di default, l'assenza del kit sanitario non causa problemi al funzionamento della caldaia/termostufa.

Lo schema è indicativo e vuole dimostrare solo il funzionamento ed i componenti che possono essere gestiti dalla caldaia/termostufa. Eventuali pompe di rilancio devono essere comandate separatamente dalla caldaia/termostufa.

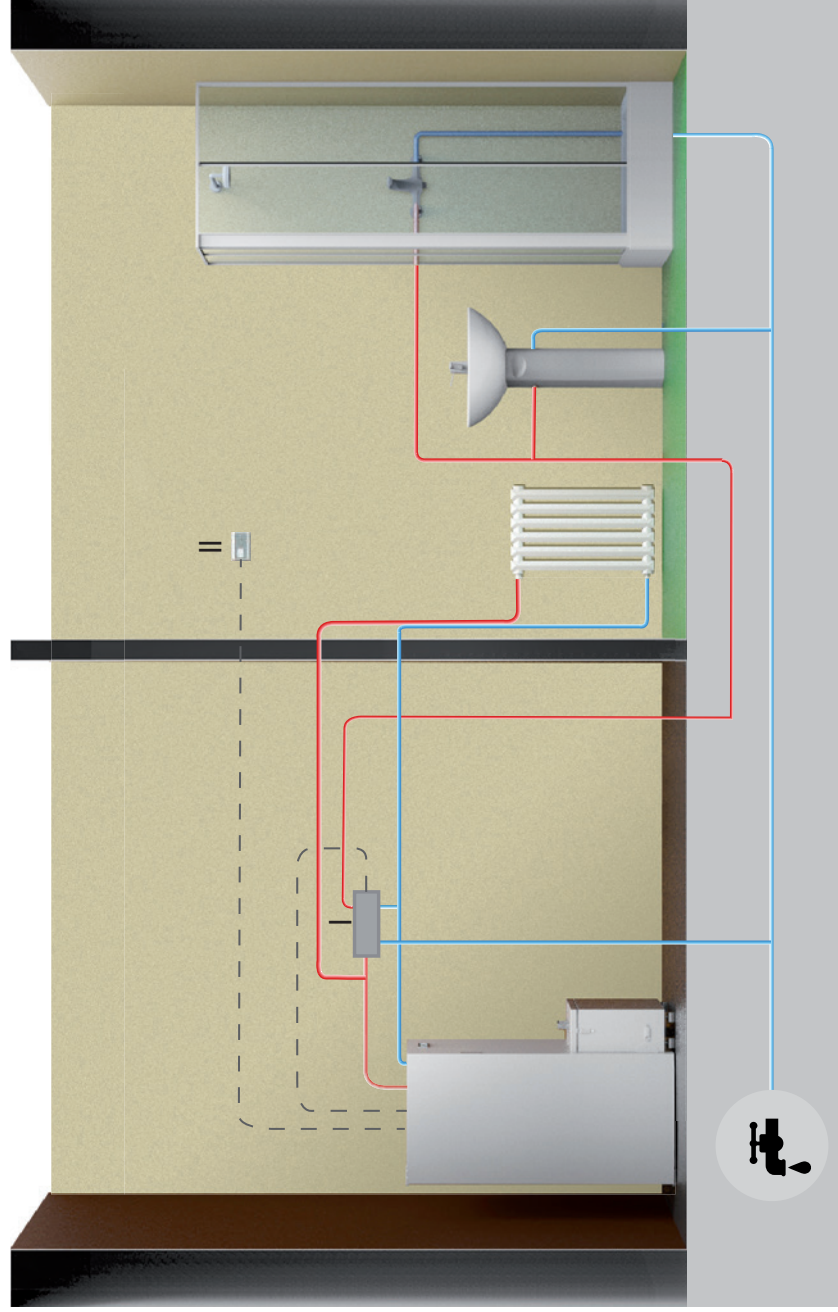

I = Kit sanitario a piastre con valvola deviatrice integrata

II = Termostato Esterno On/OFF per tipo stand-by 3 (optional) (1)

Morsetteria: corrispondenza numerica per i vari collegamenti elettrici.

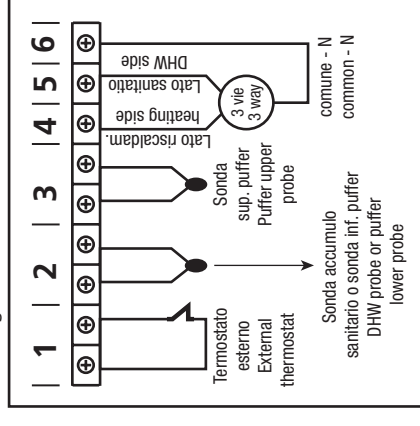

- Per impostare la temperatura dell'acqua in caldaia/termostufa premere il tasto . Aumentare o diminuire i gradi con i tasti e .
- Per impostare la temperatura desiderata in ambiente (tramite la sonda presente sulla scheda) premere il tasto . Aumentare o diminuire i gradi con i tasti e .
- Per impostare la potenza di lavoro premere il tasto e regolarla con i tasti e .

La riaccensione dallo stato di Stand-by avviene automaticamente quando è richiesto un aumento di calore per tornare a soddisfare la condizione di stand-by scelta (quando questa è impostata in ON) o quando c'è una richiesta sanitaria.

Schema idraulico	Stand-by	Tipo stand-by	Stagione	Stato circolatore caldaia/termostufa	Stato caldaia/termostufa
RISCALDAMENTO + SANITARIO	OFF	01 (AMB.)	INVERNO	ON SE H ₂ O > PARAM.25	MODULA SE SONDA H ₂ O > SET H ₂ O (a) O SE SONDA AMB. > SET ARIA (b)
RISCALDAMENTO + SANITARIO	OFF	01 (AMB.)	INVERNO	ON SE H ₂ O > PARAM.25	MODULA SE SONDA H ₂ O > 80°C
RISCALDAMENTO + SANITARIO	ON	01 (AMB.)	INVERNO	ON SE H ₂ O > PARAM.25	STAND-BY SE SONDA AMB. > SET AMB. (b); MODULA SE H ₂ O > SET H ₂ O;
RISCALDAMENTO + SANITARIO	ON	01 (AMB.)	INVERNO	ON SE H ₂ O > PARAM.25	MODULA SE SONDA H ₂ O > 80°C
RISCALDAMENTO + SANITARIO	OFF	02 (H ₂ O)	INVERNO	ON SE H ₂ O > PARAM.25	MODULA SE SONDA H ₂ O > SET H ₂ O (a)
RISCALDAMENTO + SANITARIO	OFF	02 (H ₂ O)	INVERNO	ON SE H ₂ O > PARAM.25	MODULA SE SONDA H ₂ O > 80°C
RISCALDAMENTO + SANITARIO	ON	02 (H ₂ O)	INVERNO	ON SE H ₂ O > PARAM.25	STAND-BY SE SONDA H ₂ O > SET x H ₂ O (a)
RISCALDAMENTO + SANITARIO	ON	02 (H ₂ O)	INVERNO	ON SE H ₂ O > PARAM.25	MODULA SE SONDA H ₂ O > 80°C
RISCALDAMENTO + SANITARIO	OFF	03 (TERM. ES.)	INVERNO	ON SE H ₂ O > PARAM.25	MODULA SE TERM. ES. SODDISFATTO O SE SONDA H ₂ O > SET H ₂ O (a)
RISCALDAMENTO + SANITARIO	OFF	03 (TERM. ES.)	INVERNO	ON SE H ₂ O > PARAM.25	MODULA SE SONDA H ₂ O > 80°C
RISCALDAMENTO + SANITARIO	ON	03 (TERM. ES.)	INVERNO	ON SE H ₂ O > PARAM.25	STAND-BY TERM. ES. SODDISFATTO; MODULA SE H ₂ O > SET H ₂ O; (b)
RISCALDAMENTO + SANITARIO	ON	03 (TERM. ES.)	INVERNO	ON SE H ₂ O > PARAM.25	MODULA SE SONDA H ₂ O > 80°C
RISCALDAMENTO + SANITARIO	OFF	SOLO 2 (H ₂ O)	ESTATE	ON SE H ₂ O > PARAM.25	STAND-BY SE SONDA H ₂ O > SET FOR- ZARE STAND-BY IN ON (a)
RISCALDAMENTO + SANITARIO	OFF	SOLO 2 (H ₂ O)	ESTATE	ON SE H ₂ O > PARAM.25	MODULA SE SONDA H ₂ O > 80°C
RISCALDAMENTO + SANITARIO	ON	SOLO 2 (H ₂ O)	ESTATE	ON SE H ₂ O > PARAM.25	STAND-BY SE SONDA H ₂ O > SET H ₂ O (a)
RISCALDAMENTO + SANITARIO	ON	SOLO 2 (H ₂ O)	ESTATE	ON SE H ₂ O > PARAM.25	MODULA SE SONDA H ₂ O > 80°C

NB: Impostando il comando "ESTATE" la caldaia/termostufa andrà in stand by e si riaccenderà solamente in presenza di una chiamata sanitaria.

Schema 01: la caldaia/termostufa è collegata ad un bollitore sanitario e al circuito di riscaldamento. In modalità "INVERNO" lo spegnimento della caldaia/termostufa avviene quando il contatto (termostato) è soddisfatto. L'accensione della caldaia/termostufa avviene quando il contatto (termostato) rileva una temperatura inferiore al SET ACS - ΔT (ΔT impostabile da parametri tecnici). Impostando la stagione "ESTATE" il riscaldamento viene considerato sempre soddisfatto.

Lo schema è indicativo e vuole dimostrare solo il funzionamento ed i componenti che possono essere gestiti dalla caldaia/termostufa. Eventuali pompe di rilancio devono essere comandate separatamente dalla caldaia/termostufa.

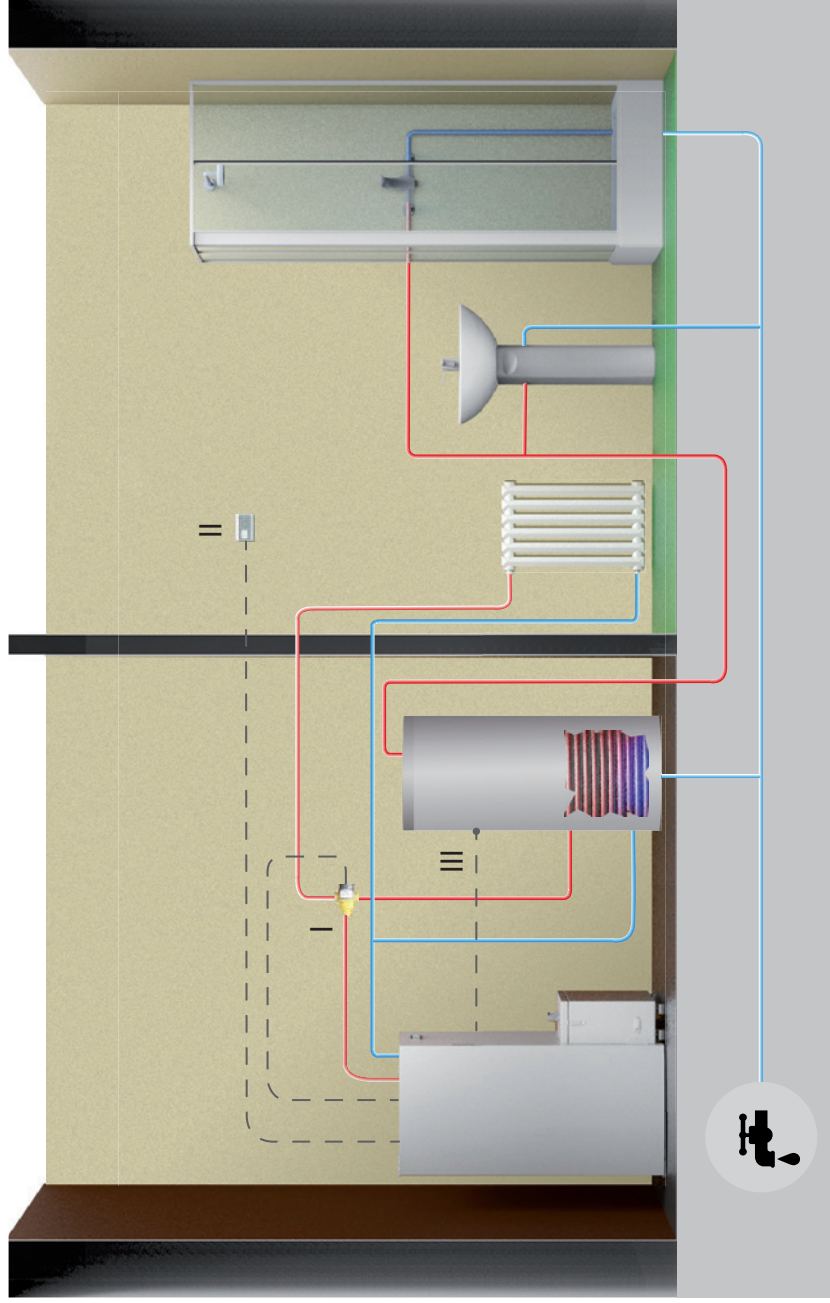

- I = Motorizzazione valvola (4 - 5 - 6)
- II = Termostato Esterno On/OFF per tipo stand-by 3 (optional) (1)
- III = Termostato ON/OFF su serbatoio ACS (2)

Morsetteria: corrispondenza numerica per i vari collegamenti elettrici.

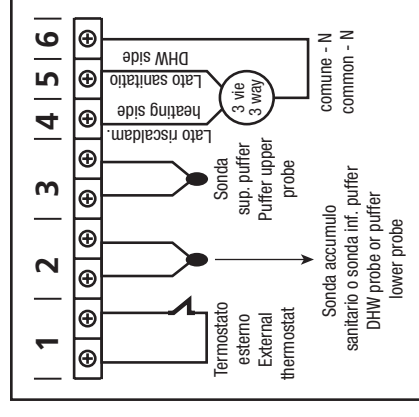

- a) Per impostare la temperatura dell'acqua in caldaia/termostufa premere il tasto . Aumentare o diminuire i gradi con i tasti e .
- b) Per impostare la temperatura desiderata in ambiente (tramite la sonda presente sulla scheda) premere il tasto . Aumentare o diminuire i gradi con i tasti e .
- c) Per impostare la potenza di lavoro premere il tasto e regolarla con i tasti e .

La riaccensione dallo stato di Stand-by avviene automaticamente quando è richiesto un aumento di calore per tornare a soddisfare la condizione di stand-by scelta (quando questa è impostata in ON) o quando c'è una richiesta sanitaria.

Schema idraulico		Stand-by	Tipo stand-by	Stagione	Stato circolatore caldaia/termostufa	Stato caldaia/termostufa
RISCALDAMENTO + ACS A CONTATTO	SANITARIO NON IN CHIAMATA	OFF	01 (AMB.)	INVERNO	ON SE H ₂ O > PR 25	MODULA SE SONDA H ₂ O > SET H ₂ O (a) ; SE SONDA AMB. > SET ARIA (b)
RISCALDAMENTO + ACS A CONTATTO	SANITARIO IN CHIAMATA	OFF	01 (AMB.)	INVERNO	ON SE H ₂ O > PR 25 e H ₂ O > ACS	MODULA SE SONDA H ₂ O > 80°C
RISCALDAMENTO + ACS A CONTATTO	SANITARIO NON IN CHIAMATA	ON	01 (AMB.)	INVERNO	ON SE H ₂ O > PR 25	MODULA SE H ₂ O > SET H ₂ O; (a) STAND-BY SE SONDA AMB. > SET AMB.; (b)
RISCALDAMENTO + ACS A CONTATTO	SANITARIO IN CHIAMATA	ON	01 (AMB.)	INVERNO	ON SE H ₂ O > PR 25 e H ₂ O > ACS	MODULA SE SONDA H ₂ O > 80°C
RISCALDAMENTO + ACS A CONTATTO	SANITARIO NON IN CHIAMATA	OFF	02 (H2O)	INVERNO	ON SE H ₂ O > PR 25	MODULA SE SONDA H ₂ O > SET H ₂ O (a)
RISCALDAMENTO + ACS A CONTATTO	SANITARIO IN CHIAMATA	OFF	02 (H2O)	INVERNO	ON SE H ₂ O > PR 25 e H ₂ O > ACS	MODULA SE SONDA H ₂ O > 80°C
RISCALDAMENTO + ACS A CONTATTO	SANITARIO NON IN CHIAMATA	ON	02 (H2O)	INVERNO	ON SE H ₂ O > PR 25	STAND-BY SE SONDA H ₂ O > SET H ₂ O (a)
RISCALDAMENTO + ACS A CONTATTO	SANITARIO IN CHIAMATA	ON	02 (H2O)	INVERNO	ON SE H ₂ O > PR 25 e H ₂ O > ACS	MODULA SE SONDA H ₂ O > 80°C
RISCALDAMENTO + ACS A CONTATTO	SANITARIO NON IN CHIAMATA	OFF	03 (TERM. ES.)	INVERNO	ON SE H ₂ O > PR 25	MODULA SE TERMOSTATO ESTERNO SODDISFATTO O SE SONDA H ₂ O > SET H ₂ O (a)
RISCALDAMENTO + ACS A CONTATTO	SANITARIO IN CHIAMATA	OFF	03 (TERM. ES.)	INVERNO	ON SE H ₂ O > PR 25 e H ₂ O > ACS	MODULA SE SONDA H ₂ O > 80°C
RISCALDAMENTO + ACS A CONTATTO	SANITARIO NON IN CHIAMATA	ON	03 (TERM. ES.)	INVERNO	ON SE H ₂ O > PR 25	STAND-BY TERMOSTATO ESTERNO SODDISFATTO; MODULA SE H ₂ O > SET H ₂ O; (a)
RISCALDAMENTO + ACS A CONTATTO	SANITARIO IN CHIAMATA	ON	03 (TERM. ES.)	INVERNO	ON SE H ₂ O > PR 25 e H ₂ O > ACS	MODULA SE SONDA H ₂ O > 80°C
RISCALDAMENTO + ACS A CONTATTO	TERM. SAN. NON CHIAMA	OFF / ON	01/02/03	ESTATE	ON SE H ₂ O > PR 25	STAND-BY
RISCALDAMENTO + ACS A CONTATTO	TERM. SAN. IN CHIAMATA	OFF / ON	01/02/03	ESTATE	ON SE H ₂ O > PR 25 e H ₂ O > ACS	MODULA SE SONDA H ₂ O > 80°C

Schema 02 : la caldaia/termostufa è collegata ad un puffer di acqua tecnica.

Lo spegnimento della caldaia/termostufa avviene quando il contatto (termostato) inferiore è soddisfatto. L'accensione della caldaia/termostufa avviene quando il contatto (termostato) superiore non è soddisfatto. L'acqua di riscaldamento sarà quindi prelevata da questo puffer tramite delle pompe i rilancio non comandate dalla centralina della caldaia/termostufa.

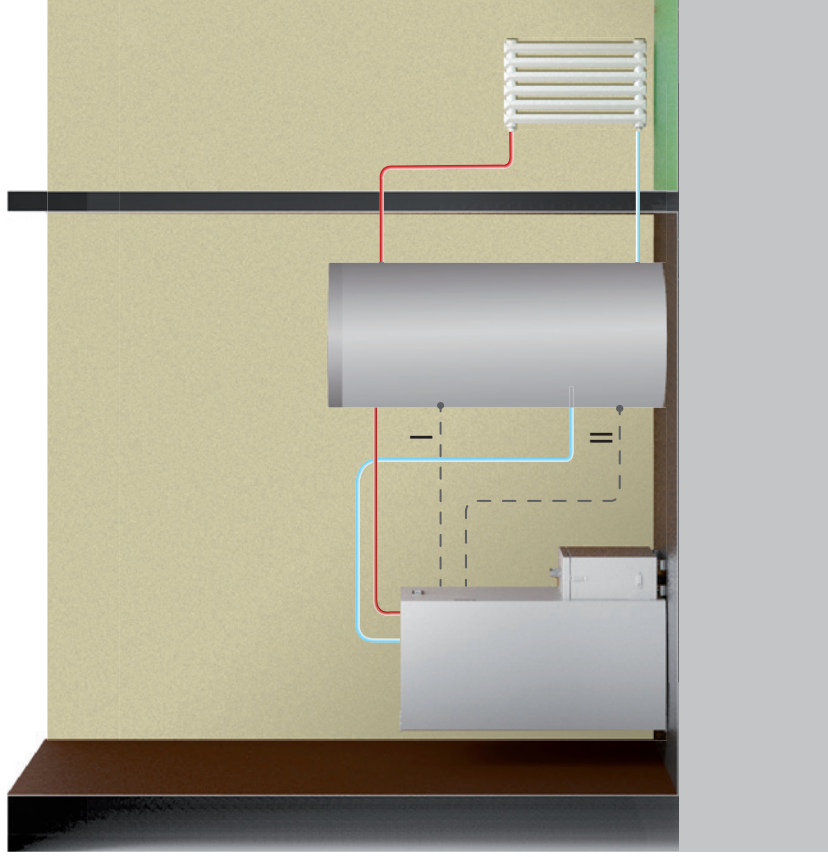

Lo schema è indicativo e vuole dimostrare solo il funzionamento ed i componenti che possono essere gestiti dalla caldaia/termostufa. Eventuali pompe di rilancio devono essere comandate separatamente dalla caldaia/termostufa.

- I = Termostato superiore ON/OFF su serbatoio Acqua tecnica (3)
 II = Termostato inferiore ON/OFF su serbatoio Acqua tecnica (2)

Morsetteria: corrispondenza numerica per i vari collegamenti elettrici.

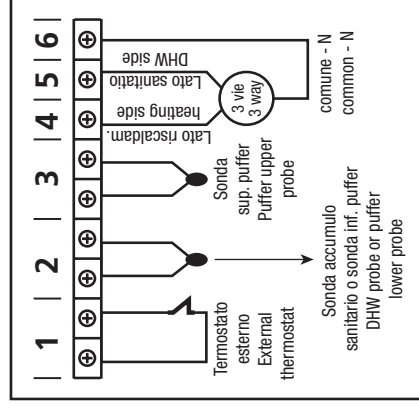

- a)** Per impostare la temperatura dell'acqua in caldaia/termostufa premere il tasto . Aumentare o diminuire i gradi con i tasti e .
- b)** Per impostare la temperatura desiderata in ambiente (tramite la sonda presente sulla scheda) premere il tasto . Aumentare o diminuire i gradi con i tasti e .

La potenza di lavoro viene impostata automaticamente dalla macchina stessa.

La riaccensione dallo stato di Stand-by avviene automaticamente quando è richiesto un aumento di calore per tornare a soddisfare la condizione di stand-by scelta (quando questa è impostata in ON) o quando c'è una richiesta di acqua calda all'interno del puffer.

Schema idraulico	Stato caldaia/termostufa	Stato circolatore caldaia/termostufa	Stagione	Tipo stand-by	Stand-by	Stato caldaia/termostufa
PUFFER A CONTATTO	MODULA E SE SONDA H ₂ O>80° FORZA STAND-BY	ON se H ₂ O > PR 25	INVERNO/ ESTATE	01/02/03	OFF	TERMOSTATO BASSO E ALTO NON CHIAMANO
PUFFER A CONTATTO	LAVORO E SE SONDA H ₂ O>80° MODULA	ON se H ₂ O > PR 25	INVERNO/ ESTATE	01/02/03	OFF	TERMOSTATO BASSO CHIAMA E ALTO NON CHIAMA
PUFFER A CONTATTO	LAVORO E SE SONDA H ₂ O>80° MODULA	ON se H ₂ O > PR 25	INVERNO/ ESTATE	01/02/03	OFF	TERMOSTATO BASSO E ALTO CHIAMANO
PUFFER A CONTATTO	LAVORO E SE SONDA H ₂ O>80° MODULA	ON se H ₂ O > PR 25	INVERNO/ ESTATE	01/02/03	OFF	TERMOSTATO BASSO NON CHIAMA E ALTO CHIAMA
PUFFER A CONTATTO	STAND-BY	OFF	INVERNO/ ESTATE	01/02/03	ON	TERMOSTATO BASSO E ALTO NON CHIAMANO
PUFFER A CONTATTO	LAVORO E SE SONDA H ₂ O>80° MODULA	ON se H ₂ O > PR 25	INVERNO/ ESTATE	01/02/03	ON	TERMOSTATO BASSO CHIAMA E ALTO NON CHIAMA
PUFFER A CONTATTO	LAVORO E SE SONDA H ₂ O>80° MODULA	ON se H ₂ O > PR 25	INVERNO/ ESTATE	01/02/03	ON	TERMOSTATO BASSO E ALTO CHIAMANO
PUFFER A CONTATTO	LAVORO E SE SONDA H ₂ O>80° MODULA	ON se H ₂ O > PR 25	INVERNO/ ESTATE	01/02/03	ON	TERMOSTATO BASSO NON CHIAMA E ALTO CHIAMA

Schema 03: la caldaia/termostufa è collegata ad un bollitore sanitario e al circuito di riscaldamento. In modalità "INVERNO" lo spegnimento della caldaia/termostufa avviene quando la sonda è soddisfatta. L'accensione della caldaia/termostufa avviene quando la sonda rileva una temperatura inferiore AL SET ACS - ΔT (ΔT impostabile da parametri tecnici) o c'è una richiesta di riscaldamento ambiente. In modalità "ESTATE" il riscaldamento viene considerato sempre soddisfatto.

Lo schema è indicativo e vuole dimostrare solo il funzionamento ed i componenti che possono essere gestiti dalla caldaia/termostufa. Eventuali pompe di rilancio devono essere comandate separatamente dalla caldaia/termostufa.

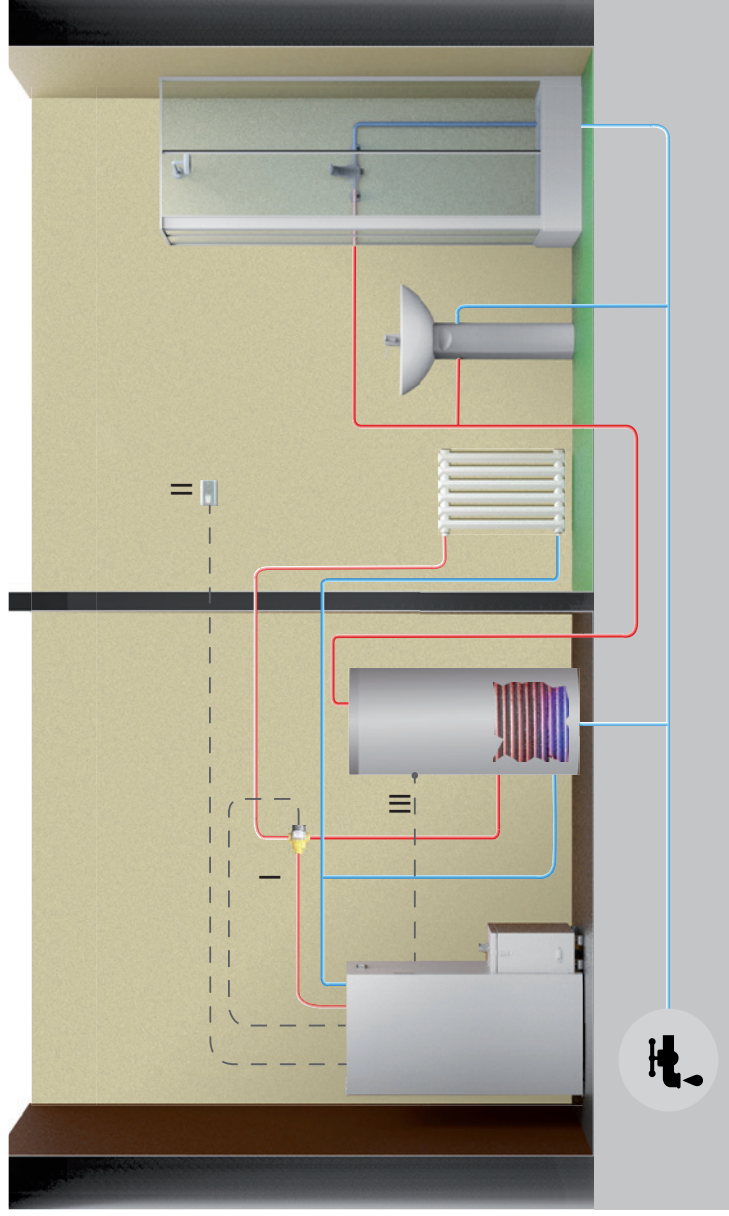

- I = Motorizzazione valvola (4 - 5 - 6)
- II = Termostato Esterno On/OFF per tipo stand-by 3 (optional) (1)
- III = Sonda NTC 10K su serbatoio ACS (2)

Morsetteria: corrispondenza numerica per i vari collegamenti elettrici.

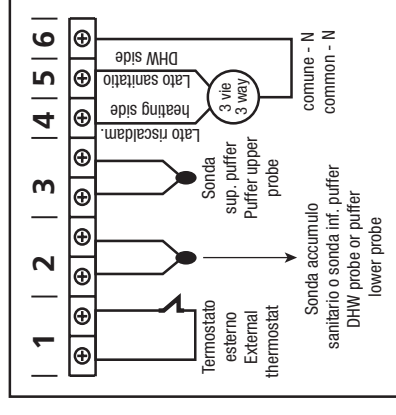

- a) Per impostare la temperatura dell'acqua in caldaia/termostufa premere il tasto . Aumentare o diminuire i gradi con i tasti e .
- b) Per impostare la temperatura desiderata in ambiente (tramite la sonda presente sulla scheda) premere il tasto . Aumentare o diminuire i gradi con i tasti e .
- c) Per impostare la potenza di lavoro premere il tasto e e regolarla con i tasti e .
- d) Per regolare la temperatura desiderata all'interno del serbatoio ACS, premere il tasto . Aumentare o diminuire i gradi desiderati con i tasti e .

Il sanitario avrà sempre la priorità sul riscaldamento.

La riaccensione dallo stato di Stand-by avviene automaticamente quando è richiesto un aumento di calore per tornare a soddisfare la condizione di stand-by scelta (quando questa è impostata in ON) o quando c'è una richiesta di acqua calda all'interno del serbatoio ACS.

Schema idraulico	Stand-by	Tipo stand-by	Stagione	Stato circolatore caldaia/termostufa	Stato caldaia/termostufa
RISCALDAMENTO + ACS A SONDA	OFF	01 (AMB.)	INVERNO	ON SE H ₂ O > PR 25	MODULA SE SONDA H ₂ O > SET H ₂ O (a) O SE SONDA AMB. > SET (b)
RISCALDAMENTO + ACS A SONDA	OFF	01 (AMB.)	INVERNO	ON SE H ₂ O > SON ACS + 3° E SE H ₂ O > PR 25	LAVORO E MODULA SE SONDA H ₂ O > SET ACS +10 (d)
RISCALDAMENTO + ACS A SONDA	ON	01 (AMB.)	INVERNO	ON SE H ₂ O > PR 25	STAND-BY SE SONDA AMB. > SET ARIA (b)
RISCALDAMENTO + ACS A SONDA	ON	01 (AMB.)	INVERNO	ON SE H ₂ O > ACS + 3° E SE H ₂ O > PR 25	LAVORO E MODULA SE SONDA H ₂ O > SET ACS +10 (d)
RISCALDAMENTO + ACS A SONDA	OFF	02 (H ₂ O)	INVERNO	ON SE H ₂ O > PR 25	MODULA SE SONDA H ₂ O > SET H ₂ O (a)
RISCALDAMENTO + ACS A SONDA	OFF	02 (H ₂ O)	INVERNO	ON SE H ₂ O > ACS + 3° E SE H ₂ O > PR 25	LAVORO E MODULA SE SONDA H ₂ O > SET ACS +10 (d)
RISCALDAMENTO + ACS A SONDA	ON	02 (H ₂ O)	INVERNO	ON SE H ₂ O > PR 25	STAND-BY SE SONDA H ₂ O > SET H ₂ O (a)
RISCALDAMENTO + ACS A SONDA	ON	02 (H ₂ O)	INVERNO	ON SE H ₂ O > ACS + 3° E SE H ₂ O > PR 25	MODULA SE SONDA H ₂ O > SET ACS +10 (d)
RISCALDAMENTO + ACS A SONDA	OFF	03 (TERM. ES.)	INVERNO	ON SE H ₂ O > PR 25	MODULA SE TERMOSTATO ESTERNO SODDISFATTO
RISCALDAMENTO + ACS A SONDA	OFF	03 (TERM. ES.)	INVERNO	ON SE H ₂ O > ACS + 3° E SE H ₂ O > PR 25	LAVORO E MODULA SE SONDA H ₂ O > SET ACS +10 (d)
RISCALDAMENTO + ACS A SONDA	ON	03 (TERM. ES.)	INVERNO	ON SE H ₂ O > PR 25	STAND-BY TERMOSTATO ESTERNO SODDISFATTO ; MODULA SE H ₂ O > SET H ₂ O (a);
RISCALDAMENTO + ACS A SONDA	ON	03 (TERM. ES.)	INVERNO	ON SE H ₂ O > ACS + 3° E SE H ₂ O > PR 25	LAVORO E MODULA SE SONDA H ₂ O > SET ACS +10 (d)
RISCALDAMENTO + ACS A SONDA	OFF/ON	SOLO 2 (H ₂ O)	ESTATE	ON SE H ₂ O > ACS + 3° E SE H ₂ O > PR 25	STAND-BY SE SONDA ACS > SET ACS +10 E FORZA ST-BY IN ON (d)
RISCALDAMENTO + ACS A SONDA	OFF/ON	SOLO 2 (H ₂ O)	ESTATE	ON SE H ₂ O > ACS + 3° E SE H ₂ O > PR 25	LAVORO E MODULA SE SONDA H ₂ O > SET ACS +10 (d)

Una volta soddisfatta la condizione di STAND BY prima dello spegnimento, deve passare un tempo stabilito da parametro senza che ci sia una variazione di stato.

Schema 04 : la caldaia/termostufa è collegata ad un puffer di acqua tecnica.

Lo spegnimento della caldaia/termostufa avviene quando la sonda inferiore è soddisfatta.

L'accensione della caldaia/termostufa avviene quando la sonda superiore non è soddisfatta.

L'acqua di riscaldamento sarà quindi prelevata da questo puffer tramite delle pompe i rilancio non comandate dalla centralina della caldaia/termostufa.

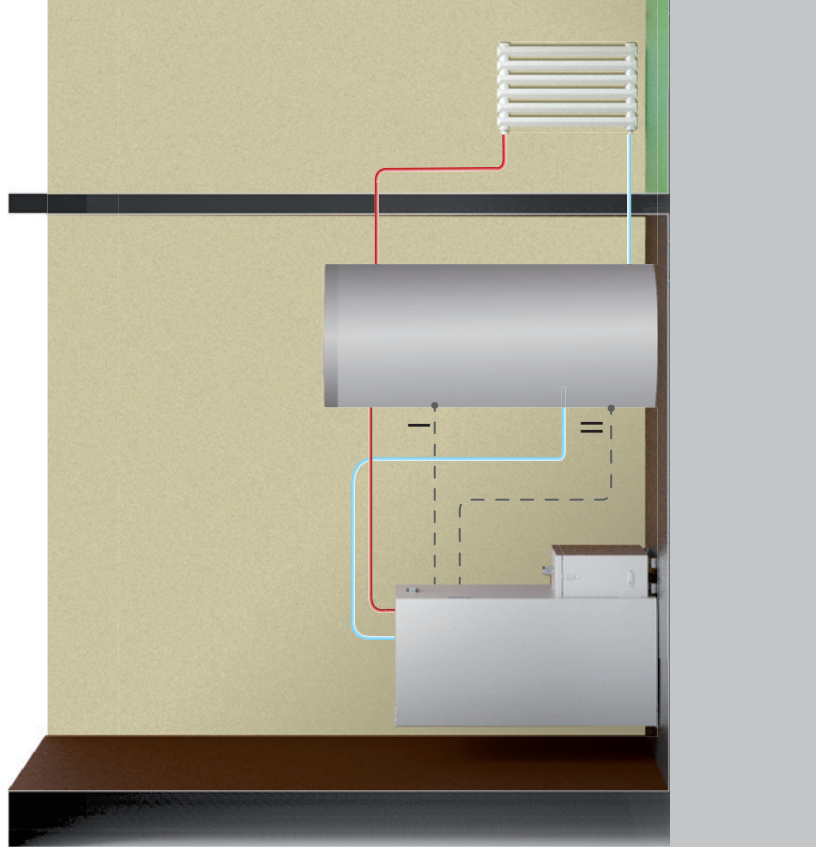

Lo schema è indicativo e vuole dimostrare solo il funzionamento ed i componenti che possono essere gestiti dalla caldaia/termostufa. Eventuali pompe di rilancio devono essere comandate separatamente dalla caldaia/termostufa.

- I = Sonda superiore NTC10K su serbatoio
Acqua tecnica (3)
- II = Sonda inferiore NTC10K su serbatoio
Acqua tecnica (2)

Morsetteria: corrispondenza numerica per i vari collegamenti elettrici.

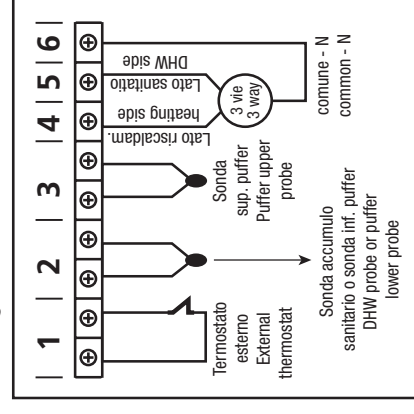

a) Per impostare la temperatura nella parte superiore del puffer premere il tasto e . Con i tasti e scegliere i gradi desiderati

b) Per impostare la temperatura sulla parte inferiore del puffer premere il tasto e con i tasti e scegliere i gradi desiderati

La potenza di lavoro viene impostata automaticamente dalla macchina stessa.

N.B. Per un corretto funzionamento il "SET" superiore dev'essere impostato ad una temperatura più bassa rispetto al "SET" inferiore.

Schema idraulico		Stand-by	Tipo stand-by	Stagione	3 vie	Stato circolatore caldaia/termostufa	Stato caldaia/termostufa
PUFFER A 2 SONDE (4)	S1 E S2 > SET PUFFER	OFF	01/02/03	INVERNO/ ESTATE	OFF	ON se H ₂ O > PR25 e H ₂ O > S1+3°	MODULA E SE SONDA H ₂ O > 80° FORZA STAND-BY
PUFFER A 2 SONDE (4)	S1 E S2 < SET PUFFER	OFF	01/02/03	INVERNO/ ESTATE	ON	ON SE H ₂ O > S1 +3 H ₂ O > PR 25	SONDA H ₂ O > 80° MODULA
PUFFER A 2 SONDE (4)	S1 E S2 > SET PUFFER	ON	01/02/03	INVERNO/ ESTATE	OFF	OFF	STAND-BY
PUFFER A 2 SONDE (4)	S1 E S2 < SET PUFFER	ON	01/02/03	INVERNO/ ESTATE	ON	ON SE H ₂ O > S1 +3° H ₂ O > PR 25	SONDA H ₂ O > 80° MODULA

È consigliato mettere lo Stand-by in ON

S1: Sonda Superiore (I)

S2: Sonda Inferiore (II)

È possibile che il circolatore funzioni nonostante la caldaia/termostufa si trovi in uno stato di OFF o di STAND BY, questo perchè la temperatura dell'acqua contenuta nella caldaia/termostufa è superiore della temperatura nella parte superiore del puffer.

Schema 05 : la caldaia/termostufa è collegata ad un puffer di acqua tecnica e ad un serbatoio ACS.

Lo spegnimento della caldaia/termostufa avviene quando tutte le sonde risultano soddisfatte.

L'accensione della caldaia/termostufa avviene quando una delle sonde risulta in chiamata.

L'acqua di riscaldamento sarà quindi prelevata da questo puffer tramite delle pompe e rilancio non comandante dalla centralina della caldaia/termostufa.

Lo schema è indicativo e vuole dimostrare solo il funzionamento ed i componenti che possono essere gestiti dalla caldaia/termostufa.

Eventuali pompe di rilancio devono essere comandate separatamente dalla caldaia/termostufa.

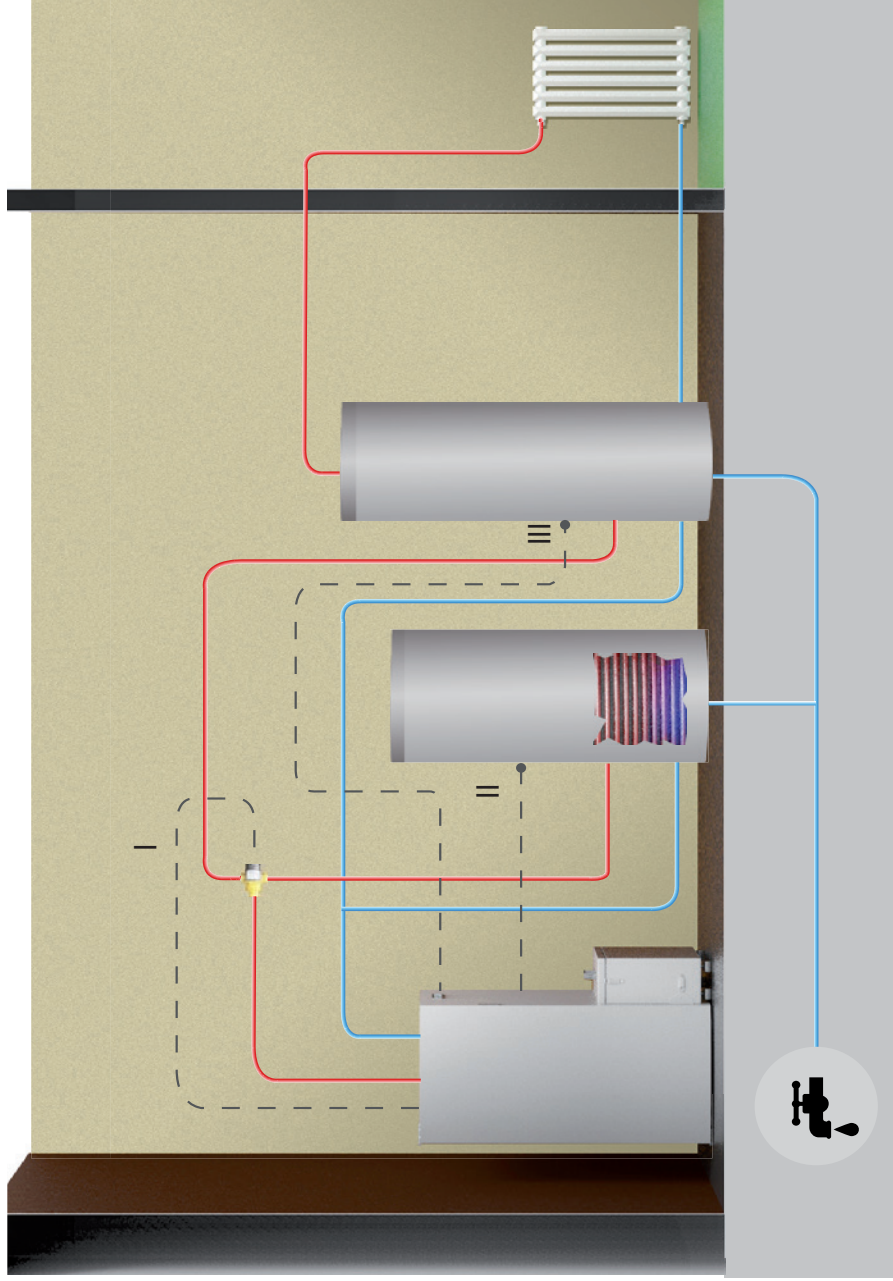

I = Motorizzazione valvola (4-5-6)

II = Sonda NTC10K su serbatoio ACS (2)

III = Sonda NTC10K su Puffer Acqua tecnica (3)

Morsetteria: corrispondenza numerica per i vari collegamenti elettrici.

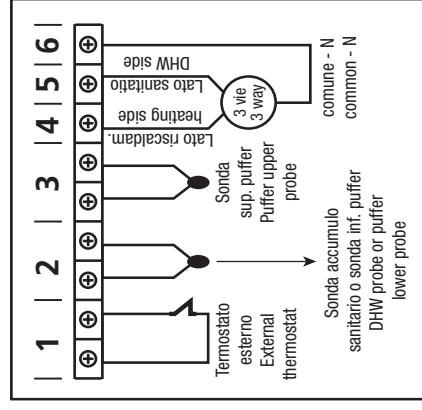

- a) Per impostare la temperatura nel serbatoio ACS premere il tasto e . Con i tasti e scegliere i gradi desiderati
- b) Per impostare la temperatura nel puffer acqua tecnica premere il tasto e con i tasti e scegliere i gradi desiderati
- c) Per impostare la potenza di lavoro premere il tasto e regolarla con i tasti e .

Il sanitario ha sempre la priorità sul riscaldamento.

Schema idraulico	Stand-by	Tipo stand-by	Stagione	Pompa	Stato caldaia/termostufa
PUFFER + BOLLITORE ACS A SONDA	OFF	01/02/03	INVERNO	ON SE H ₂ O > SONDA ACS +3°	MODULA E SE SONDA H ₂ O>80° FORZA STAND-BY
PUFFER + BOLLITORE ACS A SONDA	ON	01/02/03	INVERNO	ON SE H ₂ O > SONDA ACS +3° SE H ₂ O> PR 25	LAVORO E MODULA SONDA H ₂ O>80°
PUFFER + BOLLITORE ACS A SONDA	ON	01/02/03	INVERNO	ON SE H ₂ O > PUFFER +3° H ₂ O> PR 25	LAVORO E MODULA SONDA H ₂ O>80°
PUFFER + BOLLITORE ACS A SONDA	OFF	01/02/03	INVERNO	ON SE H ₂ O > PUFFER +3° H ₂ O> PR 25	LAVORO E MODULA SONDA H ₂ O>80°
PUFFER + BOLLITORE ACS A SONDA	OFF	01/02/03	INVERNO	ON SE H ₂ O+5 > SONDA PUFFER	MODULA
PUFFER + BOLLITORE ACS A SONDA	ON	01/02/03	INVERNO	ON SE H ₂ O > SON ACS E SE H ₂ O> PR POMPA ON	STAND-BY
PUFFER + BOLLITORE ACS A SONDA	OFF/ON	SOLO 2 (H ₂ O)	ESTATE	ON SE H ₂ O > SON ACS +3 H ₂ O> PR 25	STAND-BY SE SONDA ACS > SET ACS+1 E FORZO ST-BY IN ON
PUFFER + BOLLITORE ACS A SONDA	OFF/ON	SOLO 2 (H ₂ O)	ESTATE	ON SE H ₂ O > SON ACS +3 H ₂ O> PR 25	MODULA SE SONDA H ₂ O > SET ACS +10

La caldaia/termostufa quando si trova in lavoro e H₂O caldaia/termostufa = SET ACS + 10° → passa in modulazione.

NB Tenendo impostato il comando "ESTATE" il Puffer acqua tecnica viene considerato sempre soddisfatto.



Togliere tutti i componenti dell'imballo. Potrebbero bruciare (libretti d'istruzioni ed etichette adesive varie).

Carica pellet

La carica del combustibile viene fatta dalla parte superiore aprendo lo sportello. Versare il pellet nel serbatoio; per agevolare la procedura compiere l'operazione in due fasi:

- versare metà del contenuto del sacco all'interno del serbatoio e attendere che il combustibile si depositi sul fondo.
- completare l'operazione versando la seconda metà.



Non togliere mai la griglia di protezione all'interno del serbatoio; nel caricamento evitare che il sacco del pellet venga a contatto con superfici calde.



Il braciere deve essere pulito prima di ogni accensione.

Quadro comandi

Il pulsante si utilizza per l'accensione e/o lo spegnimento e per uscire dalla programmazione.

I pulsanti e si utilizzano per regolare la temperatura, per le visualizzazioni e le funzioni di programmazione.

I pulsanti e si utilizzano per regolare la potenza calorica.

LED	SIMBOLO	DESCRIZIONE
1		Il LED si accende quando è attiva una programmazione.
2		Il LED si accende quando la resistenza è attiva.
3		Il LED si accende quando è in corso il caricamento del pellet.
4		Il LED si accende quando è attivo il ventilatore fumi.
5		Il LED si accende quando è attiva la ventola ambiente (ove presente).
6		Il LED si accende quando il circolatore è attivo. (Caldaie e termostufe)
7		Il LED si accende quando c'è una segnalazione.

1. Aumento temperatura
2. Diminuzione temperatura
3. Tasto SET
4. Pulsante on/off
5. Diminuzione potenza di lavoro
6. Aumento potenza di lavoro

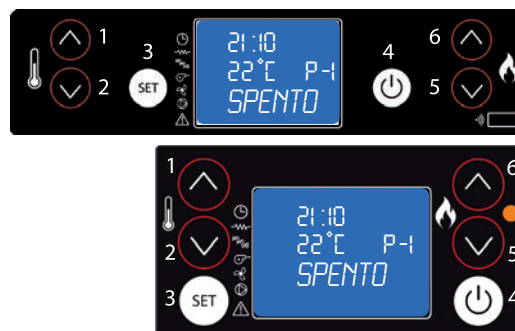

Segnalazione quadro comandi

Prima dell'accensione verificare che il serbatoio del pellets sia carico, che la camera di combustione sia pulita, che la porta vetro sia chiusa, che la presa di corrente sia collegata e che l'interruttore posto sul retro sia nella posizione "1".

Informazioni sul display



SPENTO

L'apparecchio è spento.



PULIZIA BRACIERE

L'apparecchio è in fase di pulizia del cestello. L'estrattore fumi gira alla massima velocità e il carico del pellet è al minimo.



ACCENDE

L'apparecchio è nella prima fase di accensione. Sono attivi la candele e l'estrattore fumi.



OK STAND BY

Tutte le richieste sono state soddisfatte e l'apparecchio è pronto per entrare in STAND BY.



CARICA PELLETT

In questa fase del processo di accensione inizia il caricamento del pellet nel braciere. Sono attivi la candele, l'estrattore fumi e il motore coclea.



ATTESA RICHIESTA

L'apparecchio è in uno stato di STAND BY perchè tutto risulta soddisfatto e attende una richiesta di riscaldamento per riaccendersi.



FUOCO PRESENTE

In questa fase del processo di accensione inizia il caricamento del pellet nel braciere. Sono attivi l'estrattore fumi e il motore coclea.



ATTESA RAFFREDDAMENTO

L'apparecchio deve completare il ciclo di raffreddamento prima di riaccendersi.



LAVORO

L'apparecchio è in fase di lavoro, in questo caso alla potenza 3. La temperatura ambiente rilevata è di 21°C. In fase di lavoro normale sono attivi ventilatore fumi, motore coclea e ventilatore ambiente.

Menù programmazione

Menù 02 SET OROLOGIO

Per accedere al set orologio premere il tasto "SET" (3), con il tasto (5) scorrere i sottomenù fino a MENU 02 - SET OROLOGIO e con i pulsanti 1 e 2 selezionare il giorno corrente. Premere il tasto "SET" (3) per confermare. Impostare quindi sempre con i tasti 1 e 2 l'ora e premere "SET" (3) per passare alla regolazione dei minuti attraverso i tasti 1 e 2. Premendo nuovamente set è possibile accedere ai vari sottomenù per impostare data, giorno, mese ed anno. Per fare ciò ripetere le operazioni sopraindicate, utilizzando quindi i tasti 1,2 e 3. Il prospetto seguente descrive sinteticamente la struttura del menù soffermandosi in questo paragrafo alle sole selezioni disponibili per l'utente.

livello 1	livello 2	livello 3	livello 4	valore
02 - set orologio				
	01 - giorno			giorno settimana
	02 - ore			ora
	03 - minuti			minuto
	04 - giorno			giorno
	05 - mese			mese
	06 - anno			anno



Imposta l'ora e la data corrente. La scheda è provvista di una batteria litio che permette all'orologio interno un'autonomia superiore ai 3/5 anni.

Menù 03 SET CRONO

Premere il tasto "SET" (3) e quindi il tasto 5 per arrivare al menù desiderato; premere quindi "SET" (3) per accedere. Entrare quindi nel menù M-3-1 e con i tasti 1 e 2 scegliere se abilitare o meno il cronotermostato (on/off) che permette la programmazione dell'accensione automatica. Una volta abilitato/disabilitato il cronotermostato premere il tasto "4" (OFF) e proseguire nello scorrimento dei sottomenù tramite il tasto 5. Scegliere quindi a che sottomenù accedere per la programmazione giornaliera, settimanale, week-end.

Per impostare ore e giorni di accensione ripetere quanto esposto prima:

- accedere al sottomenù attraverso "SET" (3)
- regolare i giorni, ore ed abilitazione (on/off) con i tasti 1 e 2
- confermare attraverso il tasto "SET" (3)
- uscire dai sottomenù/menù con il tasto 4 di spegnimento.

Il prospetto seguente descrive sinteticamente la struttura del menù soffermandosi in questo paragrafo alle sole selezioni disponibili per l'utente.

livello 1	livello 2	livello 3	livello 4	valore
03 - set crono				
	01 - abilita crono			
		01 - abilita crono		on/off
	02 - program. giorno			
		01 - crono giorno		on/off
		02 - start 1 giorno		ora
		03 - stop 1 giorno		ora
		04 - start 2 giorno		ora
		05 - stop 2 giorno		ora

livello 1	livello 2	livello 3	livello 4	valore
03 - set crono				
	03 - program. settim.			
		01 - crono settimana		on/off
		02 - start program. 1		ora
		03 - stop program. 1		ora
		04 - lunedì progr. 1		on/off
		05 - martedì progr. 1		on/off
		06 - mercoledì prog 1		on/off
		07 - giovedì prog 1		on/off
		08 - venerdì prog 1		on/off
		09 - sabato prog 1		on/off
		10 - domenica prog 1		on/off
		11 - start program. 2		ora
		12 - stop program. 2		ora
		13 - lunedì progr. 2		on/off
		14 - martedì progr. 2		on/off
		15 - mercoledì prog 2		on/off
		16 - giovedì prog 2		on/off
		17 - venerdì prog 2		on/off
		18 - sabato prog 2		on/off
		19 - domenica prog 2		on/off
		20 - start program. 3		ora
		21 - stop program. 3		ora
		22 - lunedì progr. 3		on/off
		23 - martedì progr. 3		on/off
		24 - mercoledì prog 3		on/off
		25 - giovedì prog 3		on/off
		26 - venerdì prog 3		on/off
		27 - sabato prog 3		on/off
		28 - domenica prog 3		on/off
		29 - start program. 4		ora
		30 - stop program. 4		ora
		31 - lunedì progr. 4		on/off
		32 - martedì progr. 4		on/off
		33 - mercoledì prog 4		on/off
		34 - giovedì prog 4		on/off
		35 - venerdì prog 4		on/off
		36 - sabato prog 4		on/off
		37 - domenica prog 4		on/off
	04 - program week-end			
		01 - crono week-end		
		02 - start 1		
		03 - stop 1		
		04 - start 2		
		05 - stop 2		

Menù 03 SET CRONO

Sottomenù 03 - 01 - abilita crono

Permette di abilitare e disabilitare globalmente tutte le funzioni di cronotermostato.



Sottomenù 03 - 02 - program giornaliero

Permette di abilitare, disabilitare ed impostare le funzioni di cronotermostato giornaliero.



È possibile impostare più fasce di funzionamento delimitate dagli orari impostati secondo la tabella seguente dove l'impostazione OFF indica all'orologio di ignorare il comando.

selezione	significato	valori possibili
START 1	ora di attivazione	ora - OFF
STOP 1	ora di disattivazione	ora - OFF
START 2	ora di attivazione	ora - OFF
STOP 2	ora di disattivazione	ora - OFF

Sottomenù 03 - 03 - program settimanale

Permette di abilitare, disabilitare ed impostare le funzioni di cronotermostato settimanale.



Effettuare con cura la programmazione evitando in generale di far sovrapporre le ore di attivazione e/o disattivazione nella stessa giornata in differenti programmi.

PROGRAMMA 1			
livello menu	selezione	significato	valori possibili
03-03-02	START PROGRAM 1	ora attivazione	ora - OFF
03-03-03	STOP PROGRAM 1	ora disattivazione	ora - OFF
03-03-04	LUNEDI PROGRAM 1	giorno di riferimento	on/off
03-03-05	MARTEDI PROGRAM 1		on/off
03-03-06	MERCOLEDI PROGR 1		on/off
03-03-07	GIOVEDI PROGRAM 1		on/off
03-03-08	VENERDI PROGRAM 1		on/off
03-03-09	SABATO PROGRAM 1		on/off
03-03-10	DOMENICA PROGR 1		on/off

PROGRAMMA 2			
livello menu	selezione	significato	valori possibili
03-03-11	START PROGRAM 2	ora attivazione	ora - OFF
03-03-12	STOP PROGRAM 2	ora disattivazione	ora - OFF
03-03-13	LUNEDI PROGRAM 2	giorno di riferimento	on/off
03-03-14	MARTEDI PROGRAM 2		on/off
03-03-15	MERCOLEDI PROGR 2		on/off
03-03-16	GIOVEDI PROGRAM 2		on/off
03-03-17	VENERDI PROGRAM 2		on/off
03-03-18	SABATO PROGRAM 2		on/off
03-03-19	DOMENICA PROGR 2		on/off

PROGRAMMA 3			
livello menu	selezione	significato	valori possibili
03-03-20	START PROGRAM 3	ora attivazione	ora - OFF
03-03-21	STOP PROGRAM 3	ora disattivazione	ora - OFF
03-03-22	LUNEDI PROGRAM 3	giorno di riferimento	on/off
03-03-23	MARTEDI PROGRAM 3		on/off
03-03-24	MERCOLEDI PROGR 3		on/off
03-03-25	GIOVEDI PROGRAM 3		on/off
03-03-26	VENERDI PROGRAM 3		on/off
03-03-27	SABATO PROGRAM 3		on/off
03-03-28	DOMENICA PROGR 3		on/off

PROGRAMMA 4			
livello menu	selezione	significato	valori possibili
03-03-29	START PROGRAM 4	ora attivazione	ora - OFF
03-03-30	STOP PROGRAM 4	ora disattivazione	ora - OFF
03-03-31	LUNEDI PROGRAM 4	giorno di riferimento	on/off
03-03-32	MARTEDI PROGRAM 4		on/off
03-03-33	MERCOLEDI PROGR 4		on/off
03-03-34	GIOVEDI PROGRAM 4		on/off
03-03-35	VENERDI PROGRAM 4		on/off
03-03-36	SABATO PROGRAM 4		on/off
03-03-37	DOMENICA PROGR 4		on/off

Sottomenù 03 - 04 - program week-end

Permette di abilitare, disabilitare ed impostare le funzioni di cronotermostato nel week-end (giorni 5 e 6, ovvero sabato e domenica).



livello di menù



NOTA BENE:

- allo scopo di evitare confusione e operazioni di avvio e spegnimento non voluti, attivare un solo programma per volta se non si conosce esattamente quello che si desidera ottenere;
- disattivare il programma giornaliero se si desidera impiegare quello settimanale. Mantenere sempre disattivato il programma week-end se si utilizza quello settimanale nei programmi 1, 2, 3 e 4.
- attivare la programmazione week-end solamente dopo aver disattivato la programmazione settimanale;



Menù 04 - scegli lingua

Premere il tasto SET per accedere ai menù e premere  (5) fino a raggiungere il MENU 04 – SCEGLI LINGUA. Premere quindi il tasto SET per accedere al menù. Selezionare la lingua desiderata tramite i tasti  (1) e  (2)

livello di menù



Menù 05 - modo stand-by

Premere il tasto SET. Con il tasto  (2), portarsi al menù 05 e confermare con il tasto SET. Tramite il tasto  (1) scegliere se abilitare (ON) o disabilitare (OFF) la funzione di stand-by.

Premere il tasto ON/OFF  (4) per uscire.

Se abilitato, l'apparecchio andrà in stand-by una volta raggiunta la temperatura settata.



SOLO PER STUFE AD ARIA: In presenza di un termostato esterno, per andare in stand-by devono essere soddisfatti sia il termostato esterno che la sonda ambiente presente nella stufa.

Menù 06 - modo cicalino

Permette di abilitare o disabilitare l'avvisatore acustico presente sul controllore.

Menù 07 - carico iniziale

Questa funzione è disponibile solamente in OFF e permette di caricare la coclea al primo avvio, quando il serbatoio pellet risulta vuoto.

Dopo aver selezionato il Menù 7, scorrerà sul display la scritta come in figura (A). Premere quindi  (1). Il ventilatore fumi si accende alla massima velocità, la coclea si accende e vi rimangono fino ad esaurimento del tempo indicato sul display o finché non si preme il pulsante  (2). (Figura B)

Menù 08 - stato stufa

Visualizza lo stato di lavoro.

Menù 09 - tarature tecnico

Questa voce del menù è riservata al tecnico installatore.

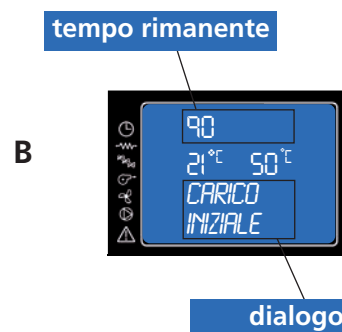
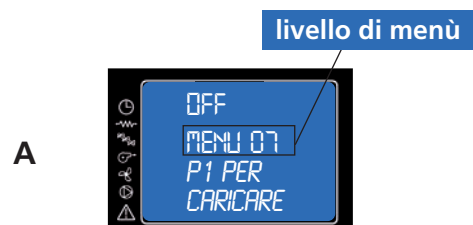
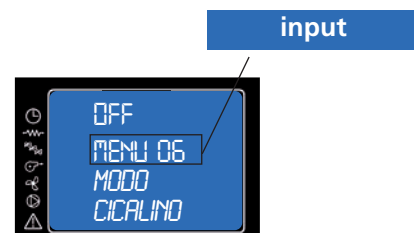

Nel caso si presenti un'anomalia di funzionamento della Termostufa, il sistema informa l'utente della tipologia di guasto verificatasi.

Nella seguente tabella sono riassunti gli allarmi, il tipo di problema e la possibile soluzione:

Display		Tipo di problema	Soluzione
ALAR 1	BLACK OUT	Mancanza di corrente	Al ritorno della corrente, la Termostufa esegue un ciclo di raffreddamento alla fine del quale ripartirà automaticamente
ALAR 2	SONDA FUMI	La sonda fumi è rotta o scollegata dalla scheda	Contattare il centro assistenza tecnica autorizzato
ALAR 3	HOT FUMI	La temperatura fumi è troppo alta	Spegnere la termostufa, lasciarla raffreddare ed eseguire una pulizia ordinaria. Se il problema persiste, contattare un centro di assistenza autorizzato per la pulizia della termostufa e della canna fumaria
ALAR 4	ASPIRAT GUASTO	Guasto o blocco dell'estrattore fumi	Contattare il centro assistenza tecnica autorizzato
ALAR 5	MANCATA ACCENS	La Termostufa non riesce ad accendersi è la prima accensione	Riempire il serbatoio di pellet Ripetere l'accensione
ALAR 6	MANCANO PELLETT	Spegnimento della Termostufa durante la fase di lavoro	Riempire il serbatoio di pellet
ALAR 7	SICUREZZA TERMICA	La temperatura dell'acqua supera 90 °C. La pompa di circolazione è bloccata oppure l'impianto idraulico è scarico d'acqua	Verificare che ci sia alimentazione nella pompa. Verificare che la girante della pompa non sia bloccata dal calcare
ALAR 8	MANCA DEPRESS	Canna fumaria ostruita	Pulire la canna fumaria o verificare che non vi siano griglie ostruite in uscita dallo scarico fumi
ALAR B	ERRORE TRIAC COC	La coclea carica troppo pellet	Contattare il centro assistenza tecnica autorizzato
ALAR C	SONDA ACQUA	Sonda acqua guasta	Contattare il centro assistenza tecnica autorizzato
ALAR D	HOT ACQUA	Temperatura dell'acqua troppo alta	Riarmare il termostato sicurezza acqua sul retro della Termostufa. Se il problema persiste contattare il centro assistenza autorizzato
ALAR E	PRESS ACQUA	Pressione dell'acqua troppo alta	Riarmare il termostato sicurezza acqua sul retro della Termostufa. Se il problema persiste contattare il centro assistenza autorizzato
SERVICE		La termostufa ha lavorato per 1300 ore. Manutenzione supplementare richiesta	Contattare il centro assistenza tecnica autorizzato

Le operazioni di controllo devono essere effettuate dall'utente e solo in caso di non soluzione, contattare il Centro Assistenza Tecnico.

Mancata accensione

Se durante la fase di accensione non si ha sviluppo di fiamma oppure la temperatura dei fumi non raggiunge una temperatura adeguata nell'intervallo di tempo previsto per l'accensione, la Termostufa viene mandata in spegnimento e sul display compare la scritta "**MANCATA ACCENS**". Premere il tasto "On/Off" per resettare l'allarme. Attendere il completamento del ciclo di raffreddamento, pulire il braciere e procedere con una nuova accensione.

Spegnimento durante la fase di lavoro

Si presenta in caso di spegnimento imprevisto della Termostufa durante il normale funzionamento (ad esempio per pellets finito nel serbatoio o per un guasto al motoriduttore di caricamento pellets).

La Termostufa continua a funzionare fino a che non smaltisce l'eventuale pellets presente nel braciere, dopodichè sul display compare la scritta "**MANCANO PELLET**" e la termostufa va in spegnimento. Premere il pulsante "On/Off" per resettare l'allarme. Attendere che venga completato il ciclo di raffreddamento, pulire il braciere e procedere ad una nuova accensione.

Questi allarmi ricordano che prima di effettuare un'accensione bisogna assicurarsi che il braciere sia completamente libero, pulito e posizionato in modo corretto.

Mancanza di elettricità

Nel caso in cui si verifichi una mancanza di elettricità per un periodo superiore a 1 minuto, la Termostufa può emanare all'interno della casa una minima quantità di fumo: ciò non rappresenta alcun rischio per la sicurezza. Al ritorno dell'elettricità, la Termostufa segnalerà sul display la scritta "**BLACK OUT**". Dopo il completamento del ciclo di raffreddamento, la Termostufa ripartirà automaticamente portandosi nello stato di lavoro precedente all'assenza di elettricità.



Non cercare di accendere la Termostufa prima del tempo necessario, si potrebbe bloccare la stessa.

In caso di blocco chiudere l'interruttore posto dietro la Termostufa per 1 minuto, riaprire l'interruttore e attendere 10 minuti prima di una nuova accensione.



La presa di corrente dove si allaccia la Termostufa deve essere corredata di "scarico di terra secondo la vigente normativa". La Casa Costruttrice declina ogni responsabilità per danni a cose e a persone causati da negligenze installative.

Termostato di riarmo manuale

Intervento in caso di pericolo

In caso di incendio disinserire l'alimentazione elettrica, utilizzare un estintore a norma ed eventualmente chiamare i vigili del fuoco e contattare poi il Centro Assistenza Autorizzato.





Pressostato fumi: controlla la pressione nel condotto fumario. Esso provvede a bloccare la coclea di caricamento pellet nel caso lo scarico sia ostruito o ci siano contropressioni significative ad esempio in presenza di vento. Nel momento di intervento del pressostato apparirà la scritta **"ALAR-DEP-FAIL"**.



Motoriduttore: se il motoriduttore si ferma, la termostufa continua a funzionare fino a quando non si spegne la fiamma per mancanza di combustibile e fino a che non raggiunge il livello minimo di raffreddamento.

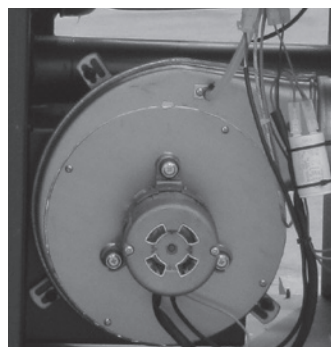

Sonda temperatura fumi: questa termocoppia rileva la temperatura dei fumi mantenendo il funzionamento oppure arrestando la termostufa quando la temperatura dei fumi scende sotto il valore preimpostato.

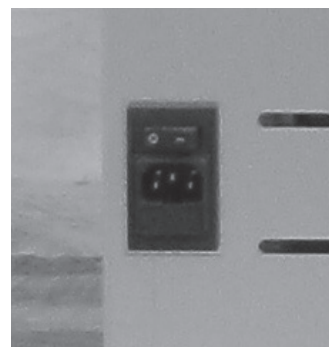

Sicurezza elettrica: la termostufa è protetta contro gli sbalzi violenti di corrente (es. fulmini) da un fusibile generale a 4 A che si trova nel pannello comandi posto sul retro della termostufa vicino al cavo di alimentazione. Altri fusibili per la protezione delle schede elettroniche sono situati su quest'ultime.



Termostato di sicurezza a riarmo manuale per la temperatura dell'acqua: se la temperatura dell'acqua supera il valore di sicurezza impostato a 100° C si arresta immediatamente il funzionamento della termostufa e sul display apparirà la scritta **"ALAR-SIC-FAIL"**. Per riavviarla è necessario ripristinare il termostato manualmente.



Sonda di temperatura acqua: se la temperatura dell'acqua si avvicina alla temperatura di blocco (100°C) la sonda impone di interrompere l'alimentazione del pellet.

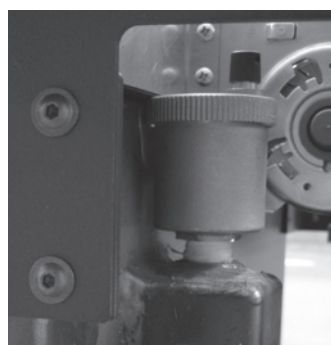

Valvola di sfiato automatica: questa valvola elimina l'aria all'interno della termostufa e dell'impianto di riscaldamento.

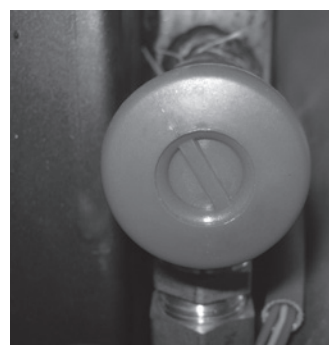

Valvola di sicurezza: questa valvola interviene per prevenire una sovrappressione dell'impianto idraulico. Se la pressione della termostufa o dell'impianto supera i 2,5 bar essa scarica l'acqua dal circuito.

Funzione antigelo: se la sonda inserita all'interno della termostufa rileva una temperatura dell'acqua inferiore ai 5° C, si attiva in automatico la pompa di circolazione per evitare il congelamento dell'impianto.

Funzione antiblocco pompa: in caso di prolungata inattività della pompa, quest'ultima viene attivata ad intervalli periodici per 10 secondi, per evitare che si blocchi.



È vietato manomettere i dispositivi di sicurezza. Solo dopo aver eliminato la causa che ha provocato l'intervento di sicurezza è possibile l'accensione della termostufa ripristinando così il funzionamento. Vedere il capitolo relativo agli allarmi per capire come interpretare ciascuna allarme dovesse apparire sul display della termostufa.



Tutte le operazioni di pulizia di tutte le parti vanno eseguite a termostufa completamente fredda e con la spina elettrica disinserita per evitare ustioni e shock termici. La termostufa richiede poca manutenzione se utilizzata con pellet certificato e di qualità. La necessità di manutenzione varia in funzione delle condizioni di utilizzo (accensioni e spegnimenti ripetuti) e al variare delle prestazioni richieste.

Parti	Ogni giorno	Ogni 2-3 giorni	Ogni settimana	Ogni 15 giorni	Ogni 30 giorni	Ogni 60-90 giorni	Ogni anno
Bruciatore/braciere	◇						
Pulizia del vano raccolta cenere con aspiracenere		◇					
Pulizia cassetto cenere		◇					
Pulizia porta e vetro		◇					
Scambiatore (turbolatori)	◇						
Battifiamma		◇					
Pulizia vano interno scambiatore / vano ventilatore fumi						•	
Scambiatore completo							•
Pulizia "T" di scarico						•	
Condotto fumi							•
Guarnizione porta cassetto cenere						•	
Parti interne							•
Canna fumaria							•
Pompa circolazione							•
Scambiatore a piastre (ove presente)							•
Componentistica idraulica							•
Componentistica elettro-meccanica							•

◇ a cura dell'utente • a cura del CAT (Centro Assistenza Tecnica autorizzato)

A CURA DELL'UTENTE FINALE

Controllo quotidiano

La termostufa necessita di una semplice ed accurata pulizia per poter garantire sempre un efficiente rendimento ed un regolare funzionamento.

Pulire il braciere mediante l'apposito attrezzo dalla cenere e da eventuali incrostazioni che potrebbero ostruire i fori di passaggio dell'aria. Nel caso di esaurimento del pellet nel serbatoio potrebbe accumularsi del pellet incombusto nel braciere. Svuotare sempre il braciere dai residui prima di ogni accensione. Ricordarsi che solo un braciere posizionato e pulito correttamente può garantire un'accensione e un funzionamento ottimale della vostra termostufa a pellet. Nel posizionare il crogiuolo, verificare accuratamente che i bordi dello stesso aderiscano completamente alla loro sede e che il foro coincida con il tubo dedicato al

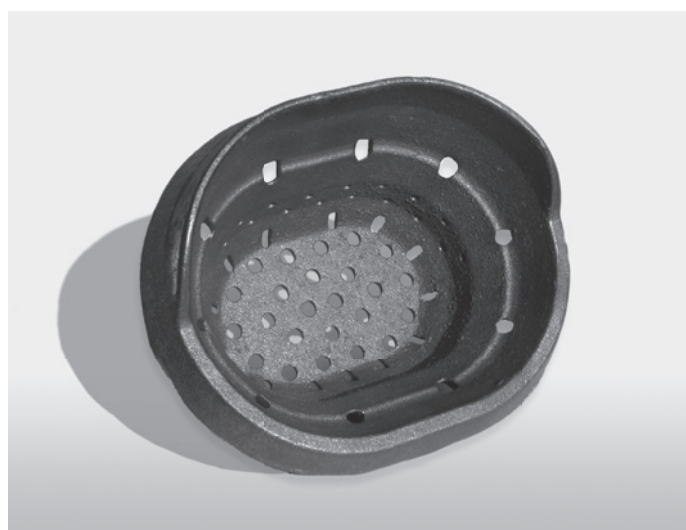

passaggio della resistenza. Non deve esserci nessun residuo di combustione nella zona di contatto tra i bordi del crogiuolo ed il piano di appoggio sul portacrogiuolo.



La ridotta o mancata pulizia può provocare la mancata accensione con conseguenti danni alla termostufa e all'ambiente (possibili emissioni di incombusto e fuliggine). Non reintrodurre il pellet eventualmente presente nel braciere per mancata accensione.



Evitare il contatto del detergente con la pelle e gli occhi. In caso succedesse, bagnare con abbondante acqua e rivolgersi al più vicino presidio sanitario.

Pulizia scambiatore (a termostufa spenta)

Le incrostazioni fungono da isolante e più sono spesse, minore è il calore che si trasmette all'acqua e alla struttura in genere. È quindi molto importante eseguire la pulizia del fascio tubiero, detto anche scambiatore, per evitare l'incrostazione dello stesso e prevenire l'intasamento e l'inceppamento del dispositivo di pulizia. È sufficiente tirare e spingere rapidamente per 5-6 volte la leva in modo che le molle possano rimuovere la fuliggine depositata sulle tubazioni.

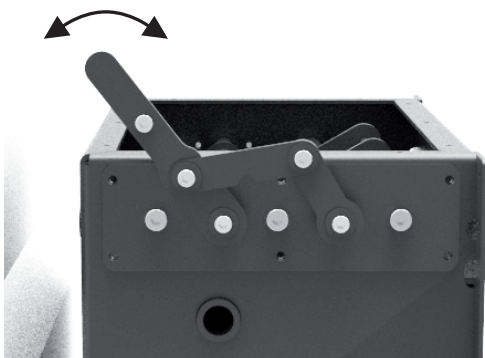

Controllo ogni 2-3 giorni

Pulire il vano attorno al braciere (il piano fuoco) dalla cenere facendo attenzione alla cenere calda. Solo se la cenere è completamente fredda è possibile utilizzare anche un bidone aspiratutto adatto ad aspirare particelle di una certa dimensione.

Pulizia cassetto cenere e camera di combustione comprensivo del condotto candeletta.

Pulizia superfici INOX e satinata

Normalmente non occorre trattare queste superfici ed è sufficiente evitare di pulirle con materiali abrasivi. Per le superfici in acciaio si consiglia la pulizia con un panno di carta o un panno asciutto e pulito imbevuto di un detergente a base di tensioattivi non ionici (<5%). Può andar bene anche un detergente spray per vetri e specchi.

Pulizia parti verniciate

Evitate di pulire le parti verniciate quando il prodotto è in funzione o caldo, con panni bagnati, per evitare lo shock termico della vernice e il suo conseguente distacco. Le vernici siliconiche hanno delle proprietà tecniche che ne permettono la resistenza ad altissime temperature. Esiste però un limite fisico (380°-400°) oltre il quale la vernice perde le sue caratteristiche ed inizia a "sbiancare", oppure (oltre i 450°) "vetrifica" e può sfogliarsi e staccarsi dalla superficie d'acciaio. Se si manifestano tali effetti significa che si sono raggiunte temperature ben al di sopra di quelle a cui il prodotto dovrebbe correttamente funzionare.



Non usare prodotti o materiali abrasivi o aggressivi. Pulire con un panno di carta o di cotone umido.

Controllo ogni 7 giorni

Pulizia cassetto cenere inferiore

Si raccomanda la pulizia del cassetto cenere dai residui caduti durante il funzionamento. Si può accedere al cassetto cenere svitando i due galletti che tengono il cassetto ispezione. Togliere il cassetto, svuotarlo e pulire esclusivamente la parete e gli angoli con un aspiracenere o con gli utensili dedicati. Quindi rimontare il cassetto e riavvitare i due galletti facendo attenzione a ripristinare l'ermeticità, molto importante durante il funzionamento.



Pulizia vano interno turbolatori / Vano ventilatore fumi

All'interno del vano, dove è posizionato il cassetto cenere, si trova un secondo coperchio che da accesso al vano posto alla base del condotto dedicato al giro fumi e alla presa del ventilatore aspirafumi. Utilizzare un'aspiracenere per la pulizia accurata di questo vano. Verificare l'integrità della guarnizione in fibra ceramica.

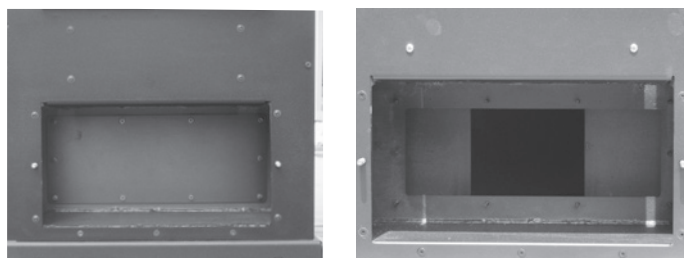

Manutenzione e pulizia termostufa con braciere autopulente



Tutte le operazioni di pulizia di tutte le parti vanno eseguite a caldaia completamente fredda e con la spina elettrica disinserita per evitare ustioni e shock termici. La caldaia richiede poca manutenzione se utilizzata con pellet certificato e di qualità. La necessità di manutenzione varia in funzione delle condizioni di utilizzo (accensioni e spegnimenti ripetuti) e al variare delle prestazioni richieste. è raccomandato un controllo periodico della caldaia per verificare il buono stato.

Parti	Ogni giorno	Ogni 2-3 giorni	Ogni settimana	Ogni 15 giorni	Ogni 30 giorni	Ogni 60-90 giorni	Ogni anno
Braciere autopulente			◇				
Pulizia del vano raccolta cenere con aspiracenere		◇					
Pulizia cassetto cenere		◇					
Scambiatore (turbolatori)	◇						
Battifiamma		◇					
Pulizia vano interno scambiatore / vano ventilatore fumi						•	
Scambiatore completo							•
Pulizia "T" di scarico						•	
Condotto fumi							•
Guarnizione porta cassetto cenere						•	
Parti interne							•
Canna fumaria							•
Pompa circolazione							•
Scambiatore a piastre (ove presente)							•
Componentistica idraulica							•
Componentistica elettromeccanica							•

◇ a cura dell'utente • a cura del CAT (Centro Assistenza Tecnica autorizzato)

Pulire il braciere mediante l'apposito attrezzo dalla cenere e da eventuali incrostazioni che potrebbero ostruire i fori di passaggio dell'aria. Nel caso di esaurimento del pellet nel serbatoio potrebbe accumularsi del pellet incombusto nel braciere. Pulire inoltre la cenere accumulata all'interno della camera di combustione attorno al braciere. Successivamente pulire il cassetto cenere. Questa operazione potrebbe essere necessaria più o meno frequentemente a seconda dell'utilizzo della caldaia.



La ridotta o mancata pulizia può provocare la mancata accensione con conseguenti danni alla Caldaia e all'ambiente (possibili emissioni di incombusto e fuliggine). Non reintrodurre il pellet eventualmente presente nel braciere per mancata accensione.



Evitare il contatto del detergente con la pelle e gli occhi. In caso succedesse, bagnare con abbondante acqua e rivolgersi al più vicino presidio sanitario.

Pulizia scambiatore (a caldaia spenta)

Le incrostazioni fungono da isolante e più sono spesse, minore è il calore che si trasmette all'acqua e alla struttura in genere. È quindi molto importante eseguire la pulizia del fascio tubiero, detto anche scambiatore, per evitare l'incrostazione dello stesso e prevenire l'intasamento e l'inzeppamento del dispositivo di pulizia. È sufficiente tirare e spingere rapidamente per 5-6 volte la leva in modo che le molle possano rimuovere la fuliggine depositata sulle tubazioni.

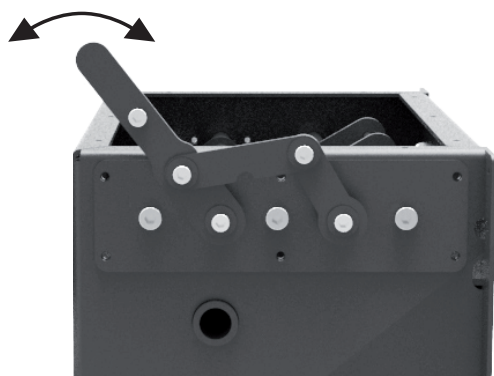

Controllo ogni 2-3 giorni

Pulire il vano attorno al braciere (il piano fuoco) dalla cenere facendo attenzione alla cenere calda. Solo se la cenere è completamente fredda è possibile utilizzare anche un bidone aspiratutto adatto ad aspirare particelle di una certa dimensione.

Pulizia cassetto cenere e camera di combustione comprensivo del condotto candeletta.

Pulizia superfici INOX e satinata

Normalmente non occorre trattare queste superfici ed è sufficiente evitare di pulirle con materiali abrasivi. Per le superfici in acciaio si consiglia la pulizia con un panno di carta o un panno asciutto e pulito imbevuto di un detergente a base di tensioattivi non ionici (<5%). Può andar bene anche un detergente spray per vetri e specchi.

Pulizia parti verniciate

Evitate di pulire le parti verniciate quando il prodotto è in funzione o caldo, con panni bagnati, per evitare lo shock termico della vernice e il suo conseguente distacco. Le vernici siliconiche hanno delle proprietà tecniche che ne permettono la resistenza ad altissime temperature. Esiste però un limite fisico (380 °C - 400 °C) oltre il quale la vernice perde le sue caratteristiche ed inizia a "sbiancare", oppure (oltre i 450 °C) "vetrifica" e può sfogliarsi e staccarsi dalla superficie d'acciaio. Se si manifestano tali effetti significa che si sono raggiunte temperature ben al di sopra di quelle a cui il prodotto dovrebbe correttamente funzionare.



Non usare prodotti o materiali abrasivi o aggressivi. Pulire con un panno di carta o di cotone umido.

Controllo ogni 7 giorni

Pulizia cassetto cenere inferiore

Si raccomanda la pulizia del cassetto cenere dai residui caduti durante il funzionamento. Si può accedere al cassetto cenere svitando i due galletti che tengono il cassetto ispezione. Togliere il cassetto, svuotarlo e pulire esclusivamente la parete e gli angoli con un aspiracenere o con gli utensili dedicati. Quindi rimontare il cassetto e riavvitare i due galletti facendo attenzione a ripristinare l'ermeticità, molto importante durante il funzionamento.



Pulizia vano interno turbolatori / Vano ventilatore fumi

Rimuovere il fianco destro della caldaia. È ora possibile vedere il tubo per l'aspirazione dell'aria. Nella parte inferiore è presente una piastra; rimuovere questa piastra per avere accesso al vano fumi. Con un aspiracenere rimuovere i residui che si trovano nel vano fumi e pulire accuratamente la parte che si trova alla vostra sinistra che dà accesso alla parte finale dello scambiatore a tubi verticale.



Guasti e soluzioni



Tutte le riparazioni devono essere effettuate esclusivamente da un tecnico specializzato a termostufa spenta e con la presa elettrica staccata. È proibita ogni modifica non autorizzata all'apparecchio e la sostituzione di particolari con altri non originali. Le operazioni contrassegnate in grassetto devono essere eseguite esclusivamente da personale specializzato.

Verificare la corretta combustione dalla forma e dal colore della fiamma

ANOMALIA	CAUSE POSSIBILI	RIMEDI
La fiamma si ingrossa alla base con carattere tenue e ha la punta non tirata verso l'alto.	1. Cattiva regolazione che determina: <ul style="list-style-type: none"> • troppo carico di pellet. • scarsa velocità del ventilatore 2. Il condotto fumario ha delle ostruzioni o ci sono delle pressioni che ostacolano la regolare evacuazione dei fumi	1. Ridefinire la regolazione della termostufa 2. Pulire il condotto fumario e verificare il pressostato che misura la corretta depressione della canna fumaria
Fiamma ingrossata e debordante di colore dall'arancio al giallo con le punte scure	1. Combustione errata 2. Fiamma carente di ossigeno	1. Ridefinire la regolazione della termostufa 2. Verificare che il condotto di areazione fino al braciere non sia ostruito. 3. Contattare il Centro Assistenza Autorizzato

In una combustione regolare la fiamma deve avere una forma affusolata, compatta, con carattere "vivace" e con le punte tendenzialmente verticali o schiacciate verso lo schienale del focolare. Bisogna avere la sensazione che la fiamma sia tirata verso l'alto.

Anomalie legate all'ambito meccanico o elettronico

ANOMALIA	CAUSE POSSIBILI	RIMEDI
I pellet non vengono immessi nella camera di combustione	<ol style="list-style-type: none"> 1. Il serbatoio del pellet è vuoto 2. La coclea è bloccata dalla segatura 3. Moto riduttore coclea guasto 4. Scheda elettronica difettosa 5. E' scattato uno dei termostati di riarmo manuale 	<ol style="list-style-type: none"> 1. Riempire il serbatoio del pellet 2. Svuotare il serbatoio e a mano sbloccare la coclea dalla segatura 3. Sostituire il motoriduttore 4. Sostituire la scheda elettronica 5. Riarmare sul retro della termostufa il termostato di sicurezza dopo averne verificato la causa
La termostufa non si accende	<ol style="list-style-type: none"> 1. Candelella fuori posto 2. Mancanza di energia elettrica 3. Parametro aspirazione in accensione da modificare 4. Sonda pellet o acqua in blocco 5. Fusibile guasto 6. Ostruzione di nidi o corpi estranei nel comignolo o nel camino 	<ol style="list-style-type: none"> 1. Controllare la corretta posizione della candelella nel braciere 2. Controllare che la presa elettrica sia inserita e l'interruttore generale in posizione "I". 3. Contattare il Centro Assistenza Autorizzato 4. Aspettare il raffreddamento del serbatoio pellet o acqua e riaccendere la termostufa 5. Sostituire il fusibile 6. Eliminare qualunque corpo estraneo dal comignolo o dalla canna uscita fumi. Si raccomanda l'intervento di uno spazzacamino
   <p>Il fuoco si spegne o la termostufa si arresta automaticamente 1</p>  <p>2</p>	<ol style="list-style-type: none"> 1. Il serbatoio del pellet è vuoto 2. I pellet non vengono immessi 3. E' intervenuta la sonda di sicurezza della temperatura del pellet 4. La porta non è chiusa perfettamente o le guarnizioni sono usurate 5. Temperatura serbatoio acqua troppo elevata 6. Pellet non adeguato 7. Scarso apporto di pellet 8. Camera di combustione sporca 9. Scarico ostruito 10. Motore estrazione fumi in avaria 11. Pressostato guasto o difettoso 	<ol style="list-style-type: none"> 1. Riempire il serbatoio del pellet. Se si tratta di prima accensione può darsi che il combustibile, dovendo percorrere il tragitto che va dal serbatoio al braciere, non riesca ad arrivare in tempo e nella giusta quantità programmata 2. Se dopo ripetute accensioni non è comparsa la fiamma, pur con afflusso regolare di pellet, il problema potrebbe essere legato alla componentistica della termostufa oppure imputabile alla cattiva installazione 3. Lasciare che la termostufa si raffreddi completamente, ripristinare il termostato sino allo spegnimento del blocco e riaccendere la termostufa; se il problema persiste contattare l'assistenza tecnica 4. Chiudere la porta o far sostituire le guarnizioni con altre originali 5. Controllare il corretto funzionamento della pompa di circolazione dell'acqua, eventualmente sostituire il componente 6. Cambiare tipo di pellet con uno consigliato dalla casa costruttrice 7. Far verificare l'afflusso di combustibile dall'assistenza tecnica 8. Pulire la camera di combustione seguendo le istruzioni del libretto 9. Pulire il condotto fumario 10. Verificare ed eventualmente sostituire il motore. 11. Sostituire il pressostato
Ora la sezione superiore allo scambiatore di calore è libera da qualsiasi ingombro in modo da permettere una perfetta pulizia.	<ol style="list-style-type: none"> 1. Fase di accensione non conclusa 2. Mancanza temporanea di energia elettrica 3. Condotto fumario ostruito 4. Sonde di temperatura difettose o guaste 5. Candelella in avaria 	<ol style="list-style-type: none"> 1. Rifare la fase di accensione 2. Vedi istruzione precedente 3. Pulire condotto fumario 4. Verifica e sostituzione sonde 5. Verifica ed eventuale sostituzione candelella
La termostufa funziona per alcuni minuti e poi si spegne	<ol style="list-style-type: none"> 1. Fase di accensione non conclusa 2. Mancanza temporanea di energia elettrica 3. Condotto fumario ostruito 4. Sonde di temperatura difettose o guaste 5. Candelella in avaria 	<ol style="list-style-type: none"> 1. Rifare la fase di accensione 2. Vedi istruzione precedente 3. Pulire condotto fumario 4. Verifica e sostituzione sonde 5. Verifica ed eventuale sostituzione candelella

Il pellet si accumula nel braciere, il vetro della porta si sporca e la fiamma è debole	<ol style="list-style-type: none"> 1. Insufficiente aria di combustione 2. Pellet umido o inadeguato 3. Motore aspirazione fumi guasto 4. Cattiva regolazione. Errato rapporto tra aria e pellet 	<ol style="list-style-type: none"> 1. Accertarsi che la presa d'aria in ambiente sia presente e libera. Controllare che il tubo Ø 5 cm di entrata dell'aria non sia ostruito. Pulire il braciere e controllare che tutti i fori siano aperti. Eseguire una pulizia generale della camera di combustione e del condotto fumario 2. Cambiare tipo di pellet 3. Verificare ed eventualmente sostituire il motore 4. Contattare il Centro Assistenza Autorizzato
Il motore di aspirazione dei fumi non funziona	<ol style="list-style-type: none"> 1. La termostufa non ha tensione elettrica 2. Il motore è guasto 3. La scheda madre è difettosa 4. Il pannello dei comandi è guasto 	<ol style="list-style-type: none"> 1. Verificare la tensione di rete e il fusibile di protezione. 2. Verificare il motore e il condensatore ed eventualmente sostituirlo 3. Sostituire la scheda elettronica 4. Sostituire il pannello dei comandi
Il ventilatore dell'aria di convezione non si ferma mai	<ol style="list-style-type: none"> 1. Sonda termica di controllo della temperatura difettosa o guasta 2. Ventilatore guasto 	<ol style="list-style-type: none"> 1. Verificare funzionamento sonda ed eventualmente sostituirla 2. Verificare funzionamento motore ed eventualmente sostituirlo
In posizione automatica la termostufa funziona sempre alla massima potenza	<ol style="list-style-type: none"> 1. Termostato ambiente in posizione massima 2. Sonda di rilievo temperatura in avaria 3. Pannello comandi difettoso o guasto 	<ol style="list-style-type: none"> 1. Impostare nuovamente la temperatura del termostato 2. Verifica sonda ed eventuale sostituzione 3. Verifica pannello ed eventuale sostituzione
La termostufa parte "da sola"	<ol style="list-style-type: none"> 1. Programmazione errata del cronotermostato 	<ol style="list-style-type: none"> 1. Verificare le impostazioni del cronotermostato
La potenza non si cambia anche variando manualmente le potenze	<ol style="list-style-type: none"> 1. Sulla scheda è impostata la variazione automatica della potenza proporzionalmente alla temperatura 	<ol style="list-style-type: none"> 1. Contattare il Centro Assistenza Autorizzato

Anomalie legate all'impianto idraulico

ANOMALIA	CAUSE POSSIBILI	RIMEDI
Mancato aumento di temperatura con termostufa funzionante	<ol style="list-style-type: none"> 1. Errata regolazione combustibile 2. Termostufa/impianto sporchi 3. Potenza termostufa insufficiente 	<ol style="list-style-type: none"> 1. Controllo regolazione 2. Controllare e pulire la Termostufa 3. Controllare che la termostufa sia ben proporzionata alla richiesta dell'impianto

Anomalie legate all'impianto idraulico

ANOMALIA	CAUSE POSSIBILI	RIMEDI
Condensa in Termostufa	<ol style="list-style-type: none"> 1. Errata regolazione della temperatura massima dell'acqua in Termostufa 2. Consumo combustibile insufficiente 	<ol style="list-style-type: none"> 1. Regolare la termostufa ad una temperatura più alta. La temperatura massima dell'acqua in Termostufa di base è di 65° C e non è possibile impostarla sotto i 40 ° C o sopra gli 80° C. Si consiglia di non regolare mai la temperatura sotto i 50/55° C onde evitare la formazione di condensa nella Termostufa Regolare la potenza della pompa a temperatura superiore ai 50/55°C 2. Contattare il Centro Assistenza Autorizzato
Radiatori freddi in inverno ma la termostufa va in ebollizione	<ol style="list-style-type: none"> 1. Il circolatore non gira perché bloccato 2. Radiatori con aria all'interno 	<ol style="list-style-type: none"> 1. Sbloccare il circolatore togliendo il tappo e fare girare l'albero con un cacciavite Controllare le connessioni elettriche dello stesso, eventualmente sostituirlo 2. Sfiatare i radiatori
Non esce acqua calda	<ol style="list-style-type: none"> 1. Circolatore (pompa) bloccato 	<ol style="list-style-type: none"> 1. Sbloccare il circolatore (pompa)
La termostufa va in ebollizione In fase di "modulazione" ossia al raggiungimento della temperatura impostata sul termostato della termostufa	<ol style="list-style-type: none"> 1. Si è impostato un valore di termostato troppo alto 2. Si è impostata una potenza eccessiva rispetto all'impianto 	<ol style="list-style-type: none"> 1. Abbassare la temperatura in Termostufa 2. Ridurre il valore di potenza di funzionamento
La termostufa va in "modulazione" come al raggiungimento della temperatura impostata sul termostato della termostufa anche a temperature basse dell'acqua in Termostufa	<ol style="list-style-type: none"> 1. Parametro relativo alla temperatura massima fumi per modulazione da modificare 2. Termostufa sporca: i fumi risultano di temperatura troppo elevata. 	<ol style="list-style-type: none"> 1. Impostare il parametro in modo che si attivi la modulazione almeno a 230° C 2. Pulire il fascio tubiero
Elevata variabilità di temperatura dell'acqua sanitaria	<ol style="list-style-type: none"> 1. Portata acqua troppo alta 	<ol style="list-style-type: none"> 1. Diminuire la portata dell'acqua (da 4/6 litri al minuto)
Esce poca acqua sanitaria	<ol style="list-style-type: none"> 1. Insufficiente pressione dell'acqua in rete 2. Rubinetto o miscelatore intasati di calcare 3. Gruppo acqua ostruito 4. Lo scambiatore non funziona 5. Presenza di aria nell'impianto: pompa in cavitazione per presenza di aria, l'acqua non gira 	<ol style="list-style-type: none"> 1. Controllare la taratura della valvola riduttrice di pressione 2. Installare un demineralizzatore di acqua 3. Controllare e pulire il kit sanitario 4. Sostituire lo scambiatore a piastre 5. Spurgare l'impianto, togliere l'aria sfiatando i radiatori



Non spegnere mai la termostufa togliendo l'energia elettrica. Lasciate sempre ultimare la fase di spegnimento altrimenti si potrebbero arrecare danni alla struttura ed avere problemi nelle successive accensioni.

GARANZIA GENERALE

Tutti i prodotti sono sottoposti ad accurati collaudi e sono coperti da garanzia per il periodo di 24 mesi dalla data di acquisto, documentata dalla fattura o dalla ricevuta di acquisto che dovrà essere esibita al personale tecnico autorizzato. La mancata esibizione del documento farà decadere il diritto di garanzia al proprietario dell'apparecchio.

Per garanzia si intende la sostituzione o riparazione gratuita delle parti componenti l'apparecchio che risultino difettose all'origine per difetti di fabbricazione.

1. La Garanzia che copre difetti di fabbricazione e vizi di materiale decade:

- per interventi di personale non autorizzato;
- per danni causati da trasporto o da cause non imputabili al costruttore;
- per installazione non corretta;
- per errato collegamento elettrico;
- per manutenzioni periodiche non eseguite;
- per incidenti di natura esterna (fulmini, allagamenti ecc...);
- per uso e manutenzione non corretti.

2. La sostituzione completa della macchina può avvenire solo a seguito dell'insindacabile decisione da parte dell'azienda produttrice in casi particolari.

3. L'azienda declina ogni responsabilità per eventuali danni che possono, direttamente o indirettamente, derivare a persone, cose o animali in conseguenza della mancata osservanza delle prescrizioni indicate nel Libretto Istruzioni e riguardanti, specialmente, le avvertenze in tema di installazione, uso e manutenzione dell'apparecchio.

LIMITAZIONI DELLA GARANZIA

La garanzia limitata copre i difetti di fabbricazione, purché il prodotto non abbia subito rotture causate da un uso non corretto, incuria, errato allacciamento, manomissioni, errori di installazione.

Sono coperti da garanzia per la durata di 12 mesi i seguenti componenti:

- braciore di combustione;
- la resistenza.

Non sono coperti da garanzia:

- il vetro della porta;
- le guarnizioni in generale e della porta in fibra;
- la verniciatura;
- le maioliche;
- il telecomando
- paratie interne
- eventuali danni arrecati da un'inadeguata installazione e/o mancanze del consumatore.

Le immagini del presente libretto sono puramente indicative e possono non corrispondere alla realtà del prodotto. Sono da intendersi esemplificative per capirne il funzionamento del prodotto.

Sono esclusi dalla presente garanzia tutti i malfunzionamenti e/o danni all'apparecchio che risultino dovuti alle seguenti cause:

- I danni causati da trasporto e/o movimentazione
- tutte le parti che dovessero risultare difettose a causa di negligenza o trascuratezza nell'uso, di errata manutenzione, di installazione non conforme con quanto specificato dal produttore (far sempre riferimento al manuale di installazione e uso in dotazione all'apparecchio)
- errato dimensionamento rispetto all'uso o difetti nell'installazione ovvero mancata adozione di accorgimenti necessari per garantire l'esecuzione a regola d'arte
- surriscaldamento improprio dell'apparecchio, ossia utilizzo combustibili non conformi ai tipi e alle quantità indicate sulle istruzioni in dotazione
- ulteriori danni causati da erronei interventi dell'utente stesso nel tentativo di porre rimedio al guasto iniziale
- aggravio dei danni causato dall'ulteriore utilizzo dell'apparecchio da parte dell'utente una volta che si è manifestato il difetto
- in presenza di caldaia eventuali corrosioni, incrostazioni o rotture provocate da correnti vaganti, condense, aggressività o acidità dell'acqua, trattamenti disincrostanti effettuati impropriamente, mancanza d'acqua, depositi di fanghi o calcare
- inefficienza di camini, canne fumarie, o parti dell'impianto da cui dipende l'apparecchio
- danni recati per manomissioni all'apparecchio, agenti atmosferici, calamità naturali, atti vandalici, scariche elettriche, incendi, difettosità dell'impianto elettrico e/o idraulico.
- La mancata esecuzione della manutenzione annuale della termostufa, da parte di un tecnico autorizzato o da personale qualificato, comporta la perdita della garanzia.

Dear Customer,

We thank you for having chosen one of our products, the fruit of technological experience and of continual research for a superior quality product in terms of safety, dependability, and service. In this manual you will find all the information and useful suggestions to use your product with the maximum safety and efficiency.



We highly recommend to turn to our Authorized Service Centre for the installation and the first ignition of the device as it not only carries out the installation perfectly but also verifies the regular operation of it.

- Incorrect installation, incorrectly performed maintenance, improper use of the product release the manufacturer from every eventual damage derived from the use of the thermostove.
- The unit cannot be used as an incinerator. Do not use fuels other than pellets.
- This manual has been realized by the manufacturer and constitutes an integral part of the product and must remain with it during its entire lifetime. If the product is sold or transferred, be sure that the booklet is present since the information contained in it are addressed to the buyer, and to all those persons of various titles who complete the installation, use and maintenance.
- Carefully read the instructions and the technical information contained in this manual, before proceeding with the installation, use, and any operation on the product.
- The observance of the indications contained in the present manual guarantees the safety of people and the product, the economy of use and a longer functioning lifetime.
- Although the carefully studied design and the risk analysis done by our company has permitted the realization of a safe product, in any case, before effecting any operation on the thermostove, it is recommended to keep said manual available and pay scrupulous attention to the instructions written therein.
- Be very careful when moving the ceramic details where present.
- Check the precise flatness of the pavement where the product will be installed
- The wall where the product will be placed must not be constructed in wood, or in any case, made of an inflammable material, and in addition it is necessary to maintain a safety distance.
- While the thermostove is in operation, several parts of the thermostove (door, handle, sides) can reach high temperatures. Therefore pay attention and use the proper precautions, above all in the presence of children, elderly or disabled persons, and animals.
- Assembly must be performed by authorized persons (Authorized Assistance Center).
- Diagrams and drawings are furnished for the purpose of illustration; the manufacturer, with the intent of pursuing a policy of constant development and renewal of the product can, without any notice, make any modifications that are believed opportune.
- When the thermostove is working at its maximum speed, it is strongly suggested to wear gloves while handling with the door for pellets loading and the door handle.
- It is prohibited to install in bedrooms or in explosive environments.
- Only use replacement parts recommended by the supplier.



Never cover the body of the thermostove in any way or obstruct the openings placed on the upper side when the device is operating. All our stoves are trial lighted on the construction line.

In the event of a fire, disconnect the power supply, use an extinguisher and call the fire fighters if necessary. After that contact the Authorized Assistance Center.

This instruction booklet is an integral part of the product: make sure that it always accompanies the appliance, even in case of transfer to another owner or in the case of transfer to another place. In the event of damage or loss, request a copy from the area technician.

These symbols indicate specific messages in this booklet:

**ATTENTION:**

This warning sign indicates that the message to which it refers should be carefully read and understood, **because failure to comply with what these notices say can cause serious damage to the thermostove and put the user's safety at risk.**

**INFORMATION:**

This symbol is used to highlight information which is important for proper thermostove operation. Failure to comply with these provision will compromise use of the thermostove and its operation will not be satisfactory.

Norms and declarations of conformity

Our company declares that the thermostove conforms to the following norms for the EC European Directive labelling:

- 2014/30 UE (regulation EMCD) and following amendments;
- 2014/35 UE (Low Voltage Directive) and following amendments;
- 2011/65 EU (RoHS 2 directive);
- The Rules of Construction Products (CPR-Construction Products Regulation) No. 305/2011 regarding the construction world;
- For installations in Italy, please refer to UNI 10683/98 or following changes. **While installing the unit respect the local, national and European rules;**
- EN 55014-1; EN 55014-2; EN 61000-3-2; EN 61000-3-3; EN 60335-1; EN 60335-2-102; EN 62233, EN 50581.

Safety information

Please carefully read this use and maintenance manual before installing and operating the thermostove!

If clarification is needed, please contact the dealer or the Authorized Assistance Center.

- The pellet thermostove must only be operated in living environments. This thermostove, being controlled by an electronic board, permits a completely automatic and controlled combustion; the exchange, in fact, regulates the lighting phase, 5 power levels and the shut down stage, guaranteeing the safe operation of the thermostove.
- The basket used for combustion allows most of the ash produced by the combustion of the pellets to fall into the collection compartment. Nevertheless, check the basket daily, given that

not all pellets have high quality standards (use only quality pellets recommended by the manufacturer).

Responsibility

With the delivery of the present manual, we decline all responsibility, both civil and penal, for accidents deriving from the partial or total lack of observance of the instructions contained herein.

We decline every responsibility derived from improper use of the thermostove, from incorrect use by the user, from unauthorized modifications and/or repairs, from the use of replacement parts that are not original for this model. The manufacturer declines every civil or penal, direct or indirect responsibility due to:

- Lack of maintenance;
- Failure to observe the instructions contained in the manual;
- Use in non-conformity with the safety directives;
- Installation in non-conformity with the norms in force in the country;
- Installation by unqualified or untrained personnel;
- Modifications and repairs not authorized by the manufacturer;
- Use of non-original replacement parts;
- Exceptional events.

Charge pellet

Fuel is loaded from the upper part of the thermostove by opening a door.

Pour the pellets in the hopper. This is easier if performed in two steps:

- Pour half of the contents of the bag into the hopper and wait for the fuel to settle on the bottom.
- Then pour in the second half;
- Keep the cover closed, after loading the pellets, the lid of the fuel tank;
- Before closing the door load-pellet make sure that there are no residues of pellets around the seal. If carefully cleaned to avoid compromising the seals.

The thermostove is a product by heating, presents the external surfaces particularly hot.

For this reason, we recommend extreme caution when operating in particular:

- Do not touch the thermostove body and the various components, do not approach the door, it could cause burns;
- Do not touch the exhaust fumes;
- Do not perform any type of cleaning;

- Do not dump the ashes;
- Do not open the ash tray;
- Be careful that children do not come near;



Never remove the protection grille in the hopper. When filling, do not let the sack of pellets touch any hot surfaces.



- **Use only wood pellets;**
- **Keep / store the pellets in a cool dry place;**
- **Never pour pellets directly on the hearth;**
- **The thermostove must only be fed with quality 6 mm diameter pellets, A1 certified according to the UNI EN ISO 17225-2 regulations;**
- **Before making the electrical connection of the thermostove the discharge tubes must be connected with the flue;**
- **The protective grill placed inside the pellet container must never be removed;**
- **The environment where the thermostove is installed must have a sufficient exchange of air;**
- **It is forbidden to operate the thermostove with the door open or the glass broken;**
- **Do not use the thermostove as an incinerator; the thermostove should be used only for the intended purpose;**
- **Any other use is considered improper and therefore dangerous. Do not put in the hopper other than wood pellets;**
- **When the thermostove is operating, the surfaces, glass, handle and tubes become very hot: during operation do not touch these parts without adequate protection;**
- **Keep the fuel and other inflammable materials off the thermostove.**

Instructions for safe and efficient use

- The device can be used by children that are not less than 8 years old and people with reduced physical, sensory or mental capabilities, or lack of experience or knowledge, provided being under supervision of someone responsible or after having received instructions relating to the safe use of the device and to the understanding of the dangers inherent to it. Children should not play with the device. Cleaning and maintenance to be performed by the user should not be made by children without supervision;
- Do not use the thermostove as a ladder or scaffold;
- Do not put clothes to dry on the thermostove; Any clothes hangers and suchlike must be kept a suitable distance from the thermostove. - Risk of fire;
- Carefully explain that the thermostove is made from material subjected to high temperatures for the elderly, the disabled, and in particular for all children, keeping them away from the thermostove during operation;
- Do not touch the thermostove with wet hands: the thermostove has electrical components that could produce sparks if handled incorrectly;
- Never open the glass door of the pellet thermostove while the thermostove is in operation;
- The thermostove must be connected to an electrical system equipped with an earthing conductor in accordance with regulations 73/23 and 93/98 EEC;
- The system must be of adequate electrical power declared the thermostove;
- Do not wash the inside of the thermostove with water.
The water could damage the electrical insulation, causing electric shock;
- Do not expose your body to hot air for a long time. Do not overheat the room you are in and where the thermostove is installed. This can damage the physical conditions and cause health problems;
- Do not expose to direct the flow of hot air plants or animals;
- The pellet thermostove is not a cooking element;
- External surfaces during operation can become very hot. Do not touch them except with the appropriate protection;
- The plug of the device power cable must be connected only after installation and assembly of the device and must remain accessible after installation, if the unit is not provided of a double-pole switch suitable and accessible.
- Pay attention that the power cord (and any other cables external to the appliance) do not touch hot parts.
- Do not lay objects, glasses, infusers, room perfumers on the thermostove, they could be damaged or to damage the thermostove (in this case de warranty does not respond).
- In the event of a start-up system, do not force switch on;
- Unburnt pellet accumulation in the burner following "no switch on" must be removed before proceeding with new switch on. Before each restart, ensure the grate is well positioned and clean;
- It is forbidden to manually load the fuel in the grate. Non-compliance with this warning can generate dangerous situations;
- Evaluate the static conditions of the surface on which the weight of the product gravitates;
- Extraordinary maintenance operations must be carried out by authorised and qualified staff only;
- Disconnect the electrical power supply of the product before carrying out any maintenance operation;
- On first start-up, smoke may generate due to initial heating of the paint. Keep the premises well ventilated.

Operating area

For proper functioning and a good temperature distribution, the thermostove should be positioned in a location where it is able to take in the air necessary for combustion of the pellet (about 40 m³/h must be available), as laid down in the standard governing the installation and in accordance with local national standards. The volume of the room must not be less than 20 m³. It is compulsory to install an adequate outdoor air intake which would allow oxidising air input necessary for correct operation of the product. The air flow between the outside and the installation premises can take place directly, through an opening on an external wall of the premises (preferred solution, see Figure 1a); or indirectly, through air intake from the adjoining premises with air intake and permanently communicating with the installation premises (see Figure 1b). Adjoining premises excludes those used as bedrooms, bathrooms, garages, common areas of a building and, in general, premises in danger of catching fire. Consider the doors and windows present which could interfere with correct air flow to the thermostove and maintain 1.5 metres from any smoke outlet. The air intake must have a minimum total net surface of 100 cm² protected by an external grate which must not be obstructed and/or blocked and which should be periodically cleaned: the aforementioned surface should be increased as a result if there are other active generators inside the premises (for example: electric fans for stale air extraction, kitchen hood, other stoves, etc...), which could generate a negative pressure environment. A check is necessary, with all the equipment on, that the drop in pressure between the room and the outdoors does not exceed a value of 4 Pa.

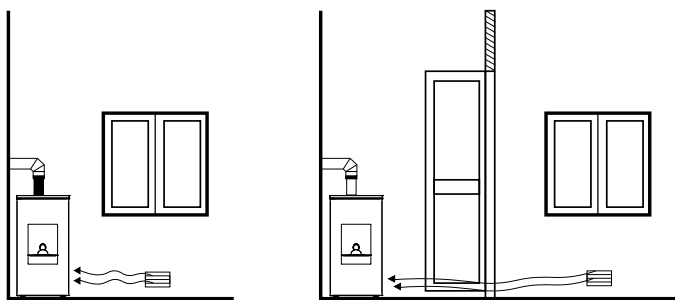

FIGURE 1a- DIRECTLY FROM OUTSIDE

FIGURE 1b- INDIRECTLY FROM ADJACENT PREMISES

You can connect the air necessary for combustion directly to the external air intake, with a tube of at least 50mm, with a maximum length of 2 linear metres; each curve of the tube is equal to a loss of one linear metre.



Installation in studio flats, bedrooms and bathrooms is only permitted for airtight or closed chamber equipment with an adequate canalization for oxidising air duct outwards. The thermo-stove with self-cleaning brazier sucks air both from the rear air intake pipe and from the slots on the front side. For this reason, the installation of the thermo-stove with self-cleaning brazier in bedrooms or bathrooms is always prohibited.

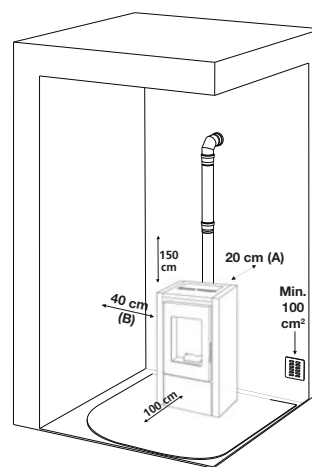

It is not permissible to install the thermostove in bedrooms, bathrooms, or in a room where another heating appliance is installed (fireplace, thermostove etc.) which does not have its own independent air intake. Locating the thermostove in a room with an explosive atmosphere is prohibited. The floor of the room where the thermostove is to be installed must be strong enough to take its weight. If walls are flammable, maintain a minimum distance of 20 cm at the rear (A), of 40 cm at the side (B) and 100 cm at the front. If the room contains objects which are believed to be particularly delicate, such as drapes, sofas and other furniture, their distance from the thermostove should be considerably increased.



In the presence of wood floors, install a floor protection surface in compliance with the rules in force in the country

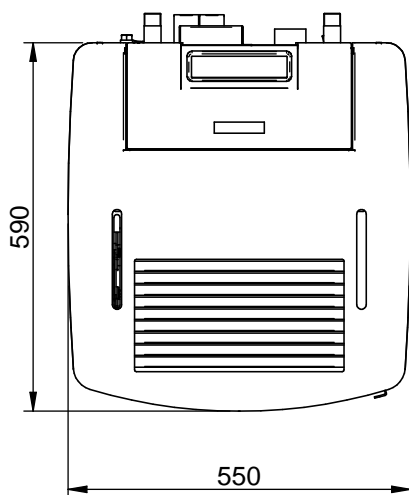
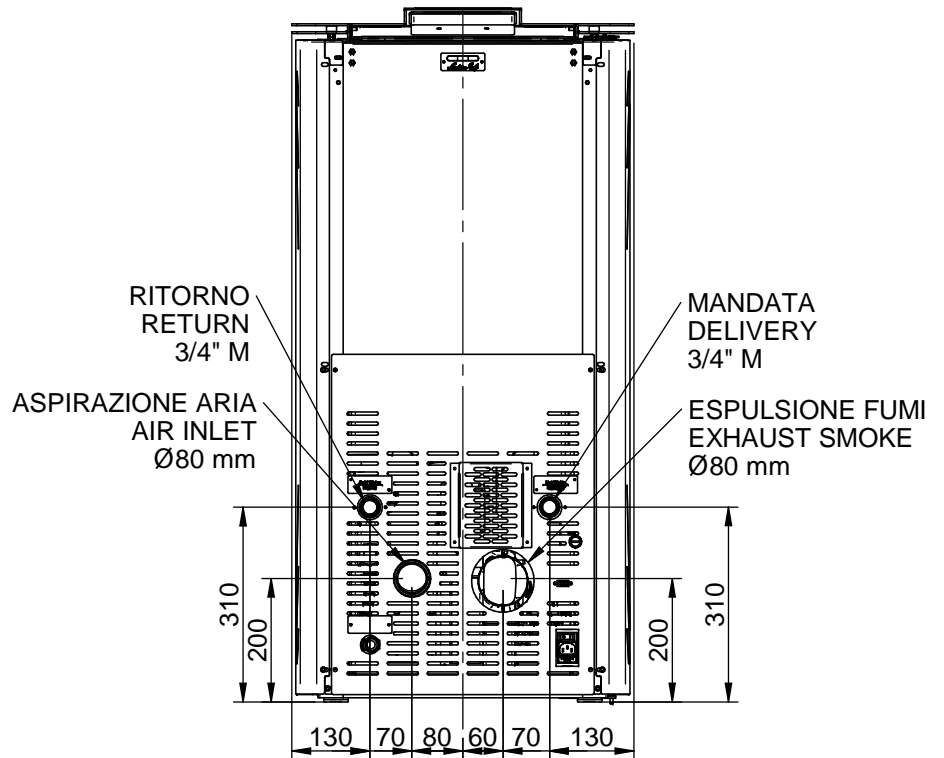
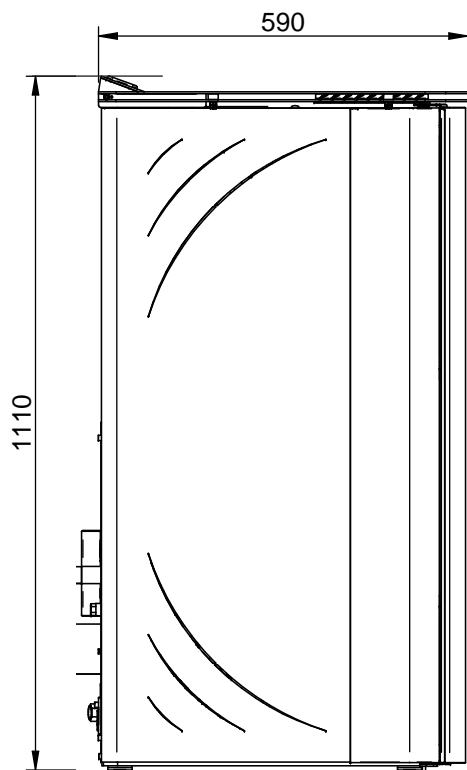

REMARKS:

- measurements are approximate and may vary based on to the aesthetics of the thermosave
- the positions of the tubes in the rear view are indicative and tolerance of +/- 10 mm
- measures with a tolerance of about 10 mm

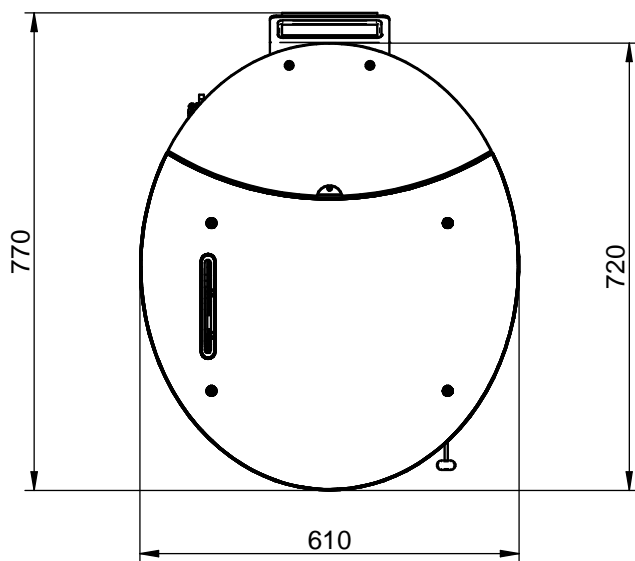
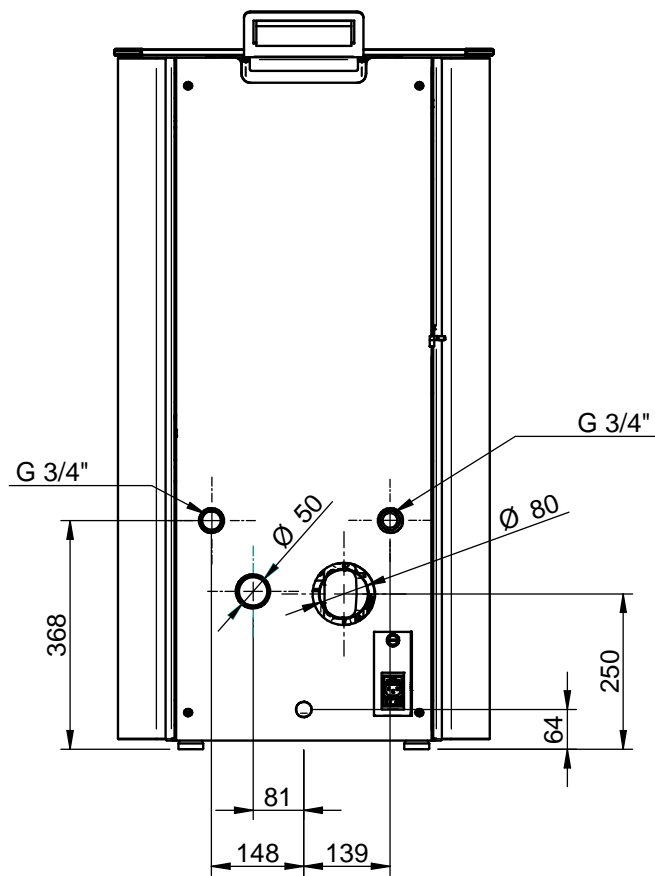
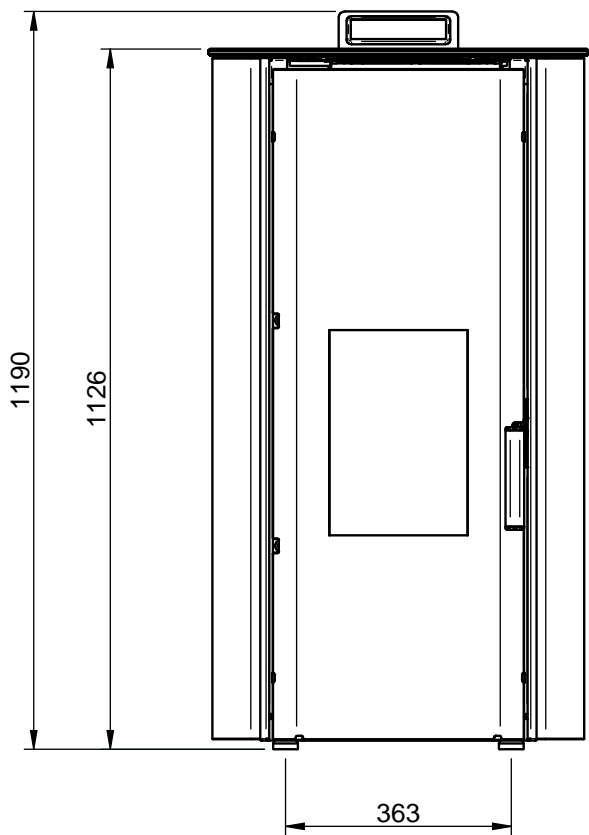

REMARKS:

- measurements are approximate and may vary based on to the aesthetics of the thermos
- the positions of the tubes in the rear view are indicative and tolerance of +/- 10 mm
- measures with a tolerance of about 10 mm

PARAMETER	UNIT OF MEASURE	TH17	IDRO17-DD-AU XSAT170-DD-AU REDONDAGLTH17-AU
Heat input	kW	18,03	17,6
Nominal heat output	kW	17,14	16,5
Reduced nominal heat output	kW	4,00	5,4
CO concentration at nominal reference (13% O2)	kW	13,70	15,0
CO concentration at reduced reference (13% O2)	kW	3,10	4,4
Nominal efficiency	mg/m ³	48,23	42
Reduced efficiency	mg/m ³	345,4	95
Flue gas rate (min-max)	%	94,90	94,2
Draft advised (min-max)	%	97,54	95,0
Flue gas temperature (min-max)	Kg/h	0,84 - 3,79	1,19 - 3,66
Tank capacity	mc	430	430
Recommended fuel	g/s	3,02 - 11,04	5,5 - 10,3
Heated surface	Pa	3 - 8	5 - 10
Diameter flue outlet tube	°C	51,1 - 103	69 - 108
Diameter air intake	litri	31	31
Nominal voltage	Bar	3	3
Nominal frequency	Kg	33	33
Ignition power consumption	mm	80	80
Power consumption (min-max)	mm	50	50
Thermostove weight	Inch	3/4	3/4
IEE	V	230	230
Environmental decree n. 186 of 7/11/2017	Hz	50	50
N° Test Report	W	370	340
Powders at (13% O2) Ref. nominal heat input	Kg	160	160
Energy efficiency index		130	133
N° Test Report		K 1969 2016 T1	K 2841 2020 T1
Environmental decree n. 186 of 7/11/2017		★★★★☆	★★★★★
Energy class		A++	A++
Powders at (13% O2) Ref. nominal heat input	mg/m ³	15	12

It is recommended to control emissions after installation.

With obvious floor capacity evaluation, in the installation premises, a maximum can be deposited of fuel, which corresponds to approx. 975kg of pellets.

In order to achieve the test report results, please load the performance parameters retained by the manufacturer and the qualified technician. They will use these parameters once verified that, during the installation, it is possible to reproduce the laboratory conditions.

Flue

The following instructions have the purpose of giving instructions on installation of a good flue, however they do not replace in any way the standards in force of which a qualified builder must be aware. The thermostove manufacturer cannot be held in any way liable in civil or criminal terms for poor operation of the thermostove due to a wrongly sized flue and/or non-compliance with legislation in force, which must be complied with. The flue must be built to standard and category \geq T200 or higher, with a vertical progression without choking, resistant to condensate and resistant to fire caused by soot. It must be externally insulated to avoid smoke cooling and it must have a condensate drain. If the flue is a cement shaft, it must be ducted. The flue must be inspected for cleaning and must also be distanced from flammable and/or combustible materials. The opening area for smoke evacuation must be at least double the section of the flue and must prevent snow and animals from entering. The measurement of the opening in the atmosphere must be outside the backflow zone caused by the shape of the roof and/or any obstacles found nearby. Pay attention to the presence of skylights and dormer windows.

The minimum distances to comply with from any chimneys or reflux zones are outlined below.

Check the negative pressure between the flue and the environment installed comply with the instructions in the technical characteristics. The minimum height of the flue is 3.5 metres and must have an internal section that allows compliance with these requirements and however not over 100mm. Check the correct configurations using UNI EN 13384-1.

The flue must always be clean. Any soot residue reduces the section of the flue which would compromise draught and the soot could catch fire. Have a professional chimney sweep clean the flue and the chimney at least once a year and before switching on the generator after periods of inactivity. Lack of cleaning will negatively impact correct operation of the equipment.



Installation of the flue is not permitted shared with other equipment.

Chimney

The opening area for smoke evacuation must be at least double the section of the flue and must prevent snow and animals entering. The measurement of the opening in the atmosphere must be outside the backflow zone caused by the shape of the roof and/or any obstacles found nearby. Pay attention to the presence of skylights and dormer windows.

FLAT ROOF

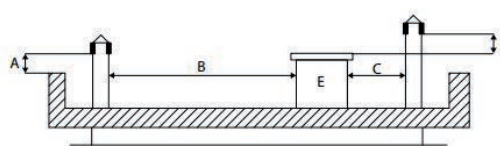

- A = MIN. 0,50 m
- B = DISTANCE > 2,00 m
- C = DISTANCE < 2,00 m
- D = 0,50 m
- E = TECHNICAL VOLUME

IMM 2

15° ROOF

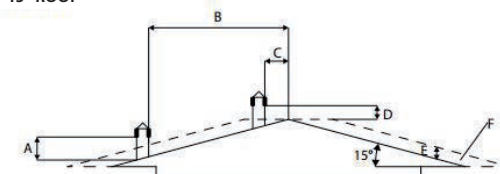

- A = MIN. 1,30 m
- B = DISTANCE > 1,50 m
- C = DISTANCE < 1,50 m
- D = 0,50 m OVER THE RIDGE
- E = 0,80 m
- F = BACKFLOW ZONE

IMM 3

30° ROOF

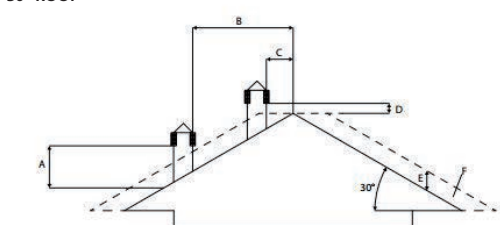

- A = MIN. 1,30 m
- B = DISTANCE > 1,50 m
- C = DISTANCE < 1,50 m
- D = 0,50 m OVER THE RIDGE
- E = 0,80 m
- F = BACKFLOW ZONE

IMM 4

60° ROOF

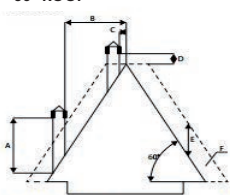

- A = MIN. 2,60 m
- B = DISTANCE > 1,20 m
- C = DISTANCE < 1,20 m
- D = 0,50 m OVER THE RIDGE
- E = 2,10 m
- F = BACKFLOW ZONE

IMM 5

45° ROOF

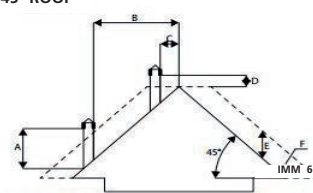

- A = MIN. 2,00 m
- B = DISTANCE > 1,30 m
- C = DISTANCE < 1,30 m
- D = 0,50 m OVER THE RIDGE
- E = 1,50 m
- F = BACKFLOW ZONE

FIGURA 6

Flue connection

The joint between the Thermostove and the flue must be installed using suitable tubes (min. T200). Use is forbidden of flexible metal tubes, in cement fibre or aluminium. The slope of the smoke duct must not have horizontal sections over 2 metres and must have a minimum 3% inclination. The first change of direction must take place after at least 1.5 metres of the vertical section. Inspect the base of the smoke duct

with periodic controls. It is forbidden to connect the same smoke duct on multiple equipment. Keep the smoke duct an adequate distance from any flammable parts or parts sensitive to heat. Refer to the instructions given by the manufacturer of the flue for the distances to respect.

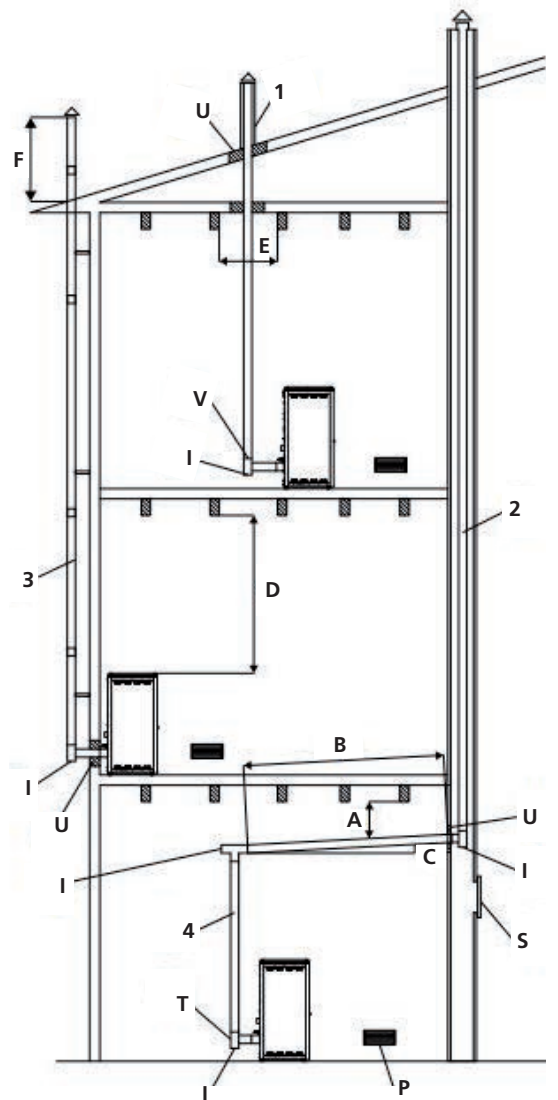

A= MINIMUM 40 MM
B= MASSIMUM 4 M
C= MINIMUM 3°
D= MINIMUM 400 MM
E= DIAMETER OF HOLE
F= SEE FIG. 2-3-4-5-6

U= INSULATION
V= POSSIBLE REDUCTION FROM 100 TO 80 MM
I= INSPECTION PLUG
S= INSPECTION DOOR
P= AIR INTAKE
T= T JOINT WITH INSPECTION PLUG

Remote Control

The remote control (Fig. 3) used to adjust water temperature power and the on/off functions for the pellet Thermostove.

To start the Thermostove, press key \odot and the Thermostove will automatically enter the starting phase.

Press keys \uparrow + (1) and \downarrow - (2) to adjust temperature, and use keys \uparrow + (6) and \downarrow - (5) to adjust operating power.

To turn off the Thermostove, hold down key \odot .

To replace the 3 volt battery located on the back of the remote control, pull the centre of the cover and the lever on the side of the same, replace the battery observing the correct polarity (Fig. 4)



Fig. 3



Fig. 4

Directions for use

If the installation of the thermostove provides interaction with another existing system complete with a heater (gas thermostove, gas thermostove, oil thermostove, etc..) consult qualified personnel who can then answer the compliance of the system, as envisaged by the law in force.

Flushing the system

In accordance with the UNI-CTI 8065 is strongly recommended to wash the entire system before connecting it in order to get rid of residues and deposits.

After flushing the system to protect it against corrosion and deposits, it is recommended the use of inhibitors. Upstream from the thermostove, always install shutters so as to disconnect it from the plumbing system should it be necessary to move it, or when it requires routine and/or special maintenance. Connect the thermostove using hoses so that the thermostove is not too strictly connected to the system, and to allow slight movement.

These are as helpful as the supply and return piping system if the heating system is on a higher floor than the thermostove.

The exhaust pipe pressure is connected temporarily to a carafe or a funnel to avoid, in case of overpressure, that the water gush bathrooms and the structure and the floor.



Replenishment of the System

The replenishment has to be slowly carried out in order to let the air bubbles flow out through the right outlets that are placed on the heating system. In heating systems with a closed circuit the loading cold pressure of the system and the inflation pressure of the expanding vase must correspond.

- in heating systems with open vase, the direct contact between the circulating liquid and the air is allowed. During the heating-season the user must regularly check the circulating water level in the expansion vase. The content of water in the system of recirculation must be stable hold.

Experiences show that the user must regularly check the water level every 14 days in order to maintain a stable water content.

The replenishment process must be carried out in case of necessity of more water when the thermostove has cooled down.

These preventive measures aim to prevent the insurgence of thermic stress of the steel body of the thermostove.

- in systems with open vase, the pressure of water in thermostove, when the system is cold, mustn't be lower than 0,3 bar;

- the water used to fill up the heating system must be decontaminate and without air.



You must not mix water of the heating system with antifreeze or anticorrosion substances in wrong concentrations. This could ruin the seals and provoke the insurgence of noises while operating. The producer refuses any responsibility for damages towards persons, animals or things if this warning will not be respected.

When all the hydraulic connections are done, proceed to test the pressure of the seals, through the filling of the heating thermostove.

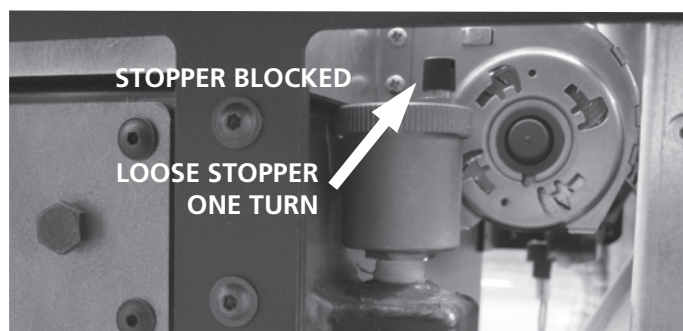

The loading valve is required and must be provided in the hydraulic system.

This operation must be carried out with caution following these steps:

- open the vent's valve of the radiator ,of the thermostove and the system;
- Gradually open the filling tap of the system checking that the automatic vent's valves, placed on the system, are regularly working;
- Close the vent's valves of the radiators as soon as the air flows out;
- check through the pressure gauge placed in the system that the pressure is reaching 1 bar (this is required only for systems with closed vase, you have to look for local rules that allow it); whereas for systems with open vase the restoration will be automatic;
- Close the filling tap of the system and then let the air flow out again through the vent's valve of the radiator;

Water Characteristics

The characteristics of the water used to fill the system are very important to prevent the build-up of mineral salts and the formation of incrustations along the pipes, in the thermostove and in the heat exchangers. Therefore, please get your plumber's advice concerning:

- Hardness of water circulating in the system, to prevent problems of incrustation and limescale, especially in the domestic water heat exchanger (>15° French).
- Installation of a water softener (if water hardness > 15° French).
- Filling the system with treated water (demineralised).

If you have very extensive system, with a large amount of water, or which require frequent refilling, it is recommended the installation of water softening system. It 'should be noted that the encrustations drastically reduce performance because of their low thermal conductivity.

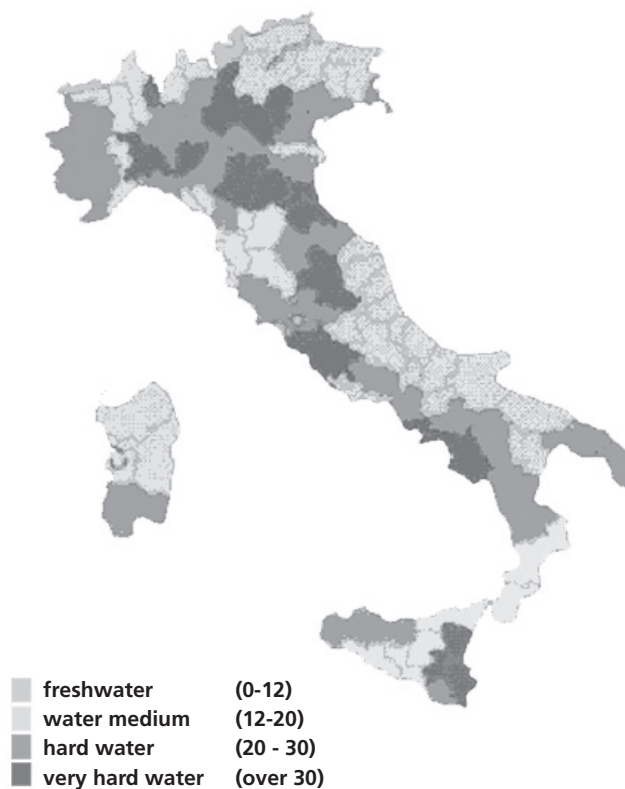

Pellet

The pellets are cylinders of compressed wood, produced from sawdust and wood processing (chips and sawdust), generally produced by sawmills and carpenters. The binding capacity of the lignin contained in wood, allows to obtain a compact product without adding additives and foreign chemicals to the wood, is therefore obtained a natural fuel with high yield.

The use of expired pellets or any other unsuitable material can damage parts of the thermostove and impair proper operation: this can lead to the termination of the guarantee, and its producer responsibility.



For our products use pellets diameter 6 mm, length 30 mm and a maximum of 8% and A1 certified according to the UNI EN ISO 17225-2 standard. Keep the pellets away from heat sources and not in humid environments or with explosive atmosphere.

Configuration of the hydraulic diagram of the thermostove

BY A SPECIALIZED TECHNICIAN

Before starting the thermostove, it is necessary to configure the hydraulic scheme on which we want to work. The thermostove is set up to receive the clean contact of an external thermostat (open / closed, the thermostat must not give tension to the back. If the thermostat carries voltage to the board causing faults, the warranty is void), two temperature probes and a motorized valve . All these components can be connected via the terminal board on the back of the thermostove.

Electrical diagram of the control unit



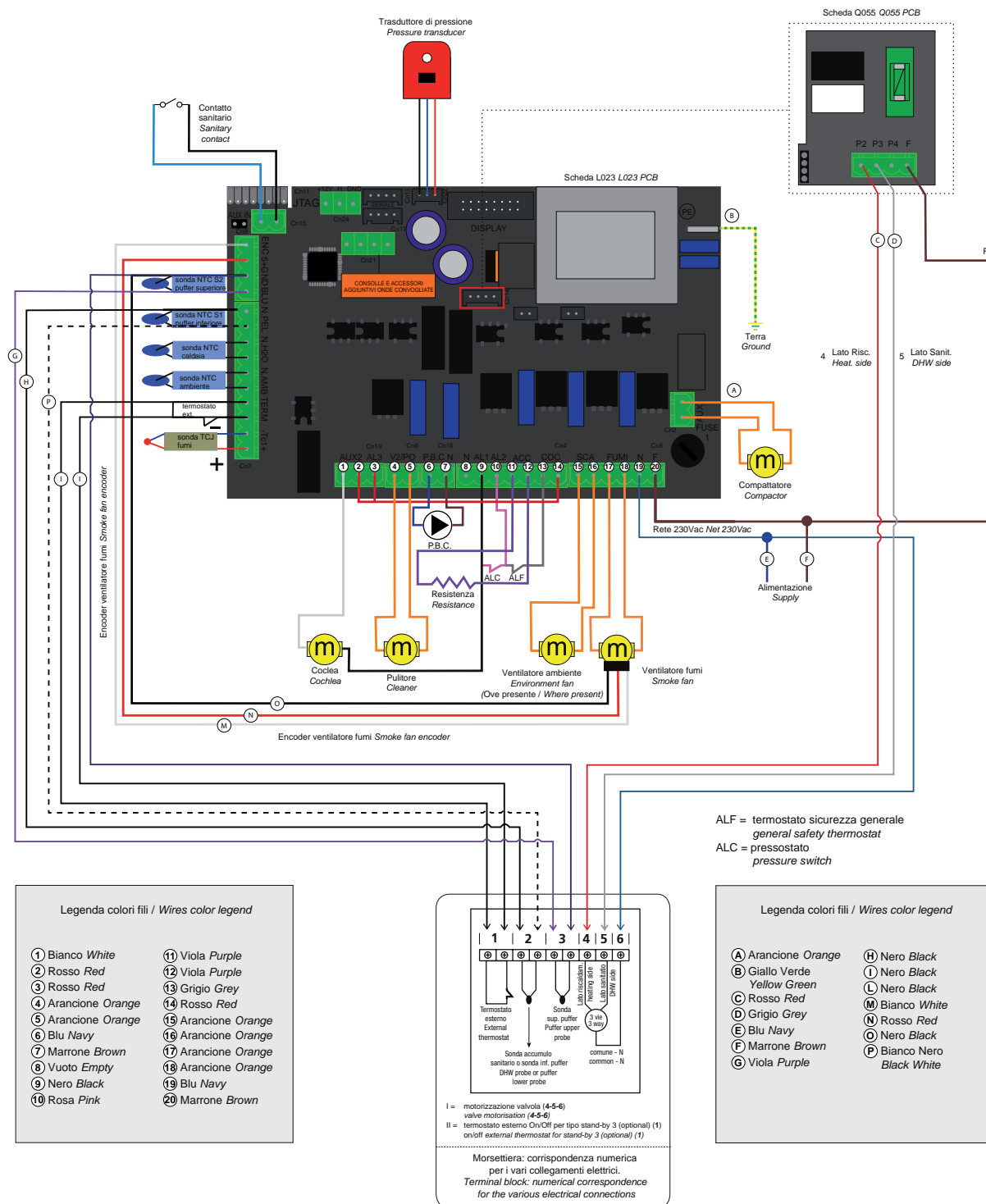

Schema connessioni elettriche termostufa / Thermostove electrical connection diagram



Collegamento a cura dell'eletttricista installatore, da realizzare seguendo lo schema sopra riportato / Connection by the installer electrician, to be carried out following the diagram above

Diagram for illustrative purposes, the terminal block is not supplied with the thermostove.

By a specialized technician

To configure the hydraulic diagram, press the SET key and then  scroll to the “Technical settings” menu with the power key. Press the SET key again to enter the menu and enter the access key in possession of only the technician authorized by the manufacturer. Confirm the password using the set key and the key  of the power go to menu 3 “hydraulic scheme”. Confirm with the SET key and use the  and  keys to select the required hydraulic scheme number.

For end user:

It is possible to change the thermostove operating principle according to the season by choosing between summer and winter. To select the season press SET, the season selection will appear on the display. Then press the set key again and select the season with keys 1 and 2. Once selected, press the ON / OFF key to exit. The choice of season changes the thermostove operation, see next chapter.

Following the principles of operation of the various hydraulic diagrams.

Important considerations:



- healthcare will always have priority
- There are three types of stand-by:
 - Type 01: the ambient temperature detected by the probe on the board has reached the SET AIR set
 - Type 02: the water temperature in the thermostove has reached the SET H2O set
 - Type 03: the external thermostat has detected that the desired temperature has been reached and therefore the contact is open.



In this specific case the thermostove behaves as follows:

If the thermostat carries voltage to the card causing faults, the warranty will expire.

To configure the thermostat, simply remove the jumper on the THERM terminal (see the tab on page 16) and connect our room thermostat, OPERATION BY A SPECIALIZED TECHNICIAN.

How to select the type of Stand-by (OPERATION BY A SPECIALIZED TECHNICIAN):



Press the SET button; press button  to go to menu 09. Press the SET button again. Enter the access key and confirm it by pressing the SET key again. Press the  key to go to menu 9-5.

The display will show the different stand-by modes mentioned above, choose the mode using the  and  keys.

NOTE: The hydraulic scheme 00 is set by default, the WINTER season with stand-by mode 02.

When the thermostove is switched off manually or by programming, automatic ignitions exit from a stand-by state will not be possible.

How to enable or disable the stand-by mode:

Press the SET button. With the , key, go to menu 05 and confirm with the SET key. Use key  to select whether to enable (ON) or disable (OFF) the thermostove stand-by function.

Press the ON / OFF button to exit .

How to adjust the speed of the room fan (WHEN PRESENT):

To adjust the fan speed, keep the button  pressed and adjust the desired speed with the same button. To adjust the room temperature, see **point B** instructions, **scheme 00** on the following pages.

Let's see specifically the behavior of the thermostove according to the hydraulic scheme, the presence and the stand-by mode and the chosen season

Scheme 00: boiler/thermostove connected to the heating circuit and to a sanitary kit equipped with a flow switch installed from the producer only if specified when ordered. Defeated scheme, the absence of the sanitary kit does not cause problems to the functioning of the boiler/thermostove.

The scheme is indicative and wants to demonstrate only the components that can be managed by the boiler/thermostove. Any relay pumps must be controlled separately from the boiler/thermostove.

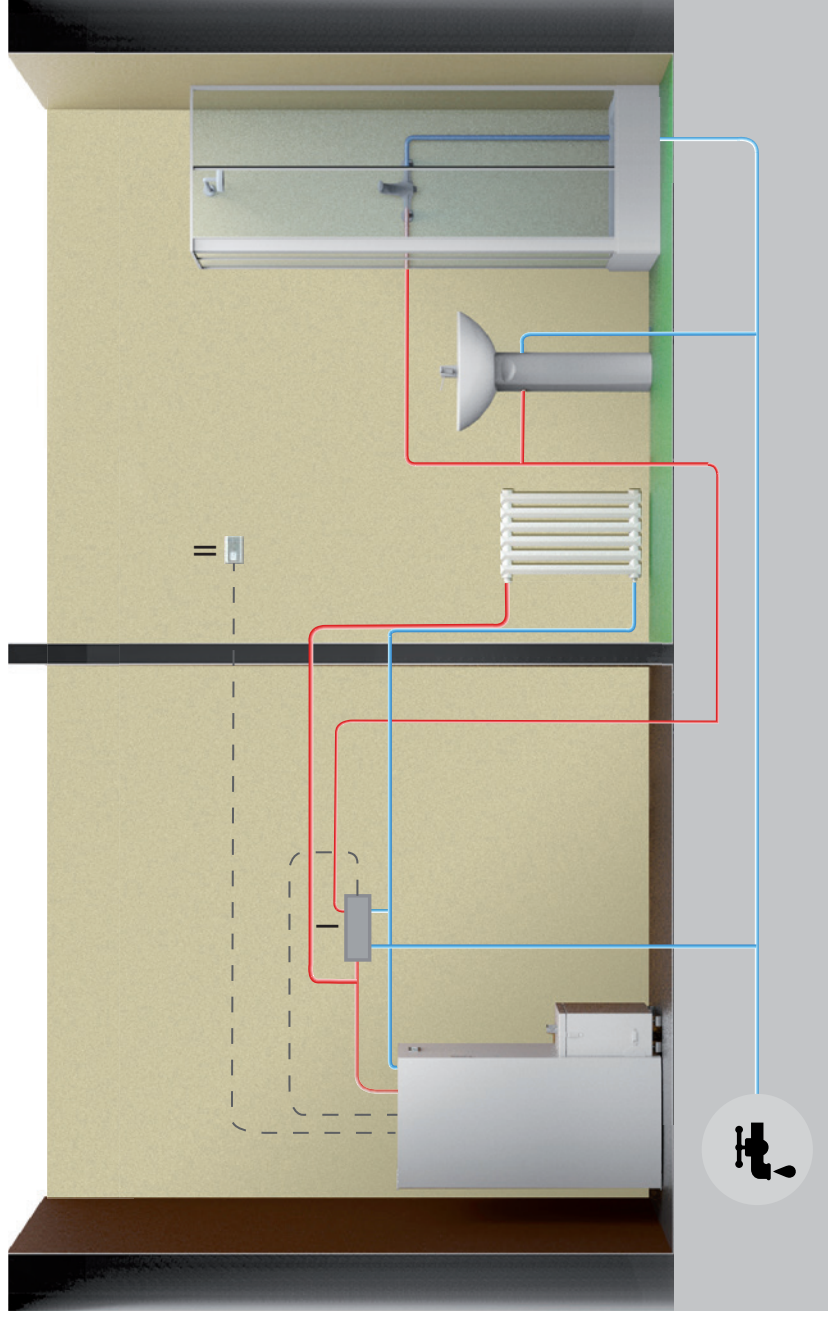

- I = Plate sanitary kit with integrated diverter valve
- II = External thermostat ON / OFF or stand-by type 3 (optional) (1)

Terminal block: numerical correspondence for the various electrical connections.

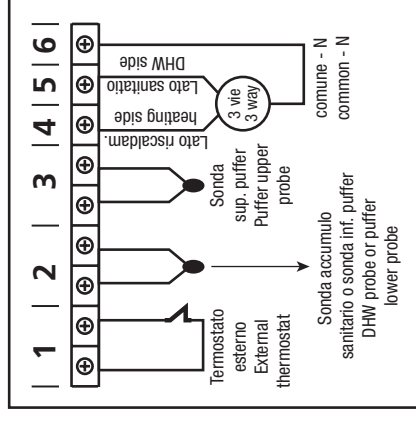

- a) To set the water temperature in the boiler/thermostove, press the . Increase or decrease degrees with the keys e .
- b) To set the desired temperature in the room (using the probe on the board) press the key. Increase or decrease degrees with the and keys.
- c) To set the work power, press the key and adjust it with the e .

Reaction from the stand-by state is when a heat increase is required to return to a chosen stand-by condition (when it is set to ON) or when there is a health risk.

Hydraulic scheme		Stand-by	Stand-by type	Season	boiler/thermostove circulator status	boiler/thermostove status
HEATING + SANITARY	SANITARY DOES NOT CALL	OFF	01 (AMB.)	WINTER	ON IF H ₂ O > PR. 25	MODULE IF PROBE H ₂ O > SET H ₂ O (a) OR IF AMB PROBE. > AIR SET (b)
HEATING + SANITARY	HEALTH CALL	OFF	01 (AMB.)	WINTER	ON IF H ₂ O > PR. 25	MODULE IF PROBE H ₂ O > 80 ° C
HEATING + SANITARY	SANITARY DOES NOT CALL	ON	01 (AMB.)	WINTER	ON IF H ₂ O > PR. 25	STAND-BY IF AMB PROBE > SET AMB. (B); MODULE SE H ₂ O > SET H ₂ O;
HEATING + SANITARY	HEALTH CALL	ON	01 (AMB.)	WINTER	ON IF H ₂ O > PR. 25	MODULE IF PROBE H ₂ O > 80 ° C
HEATING + SANITARY	SANITARY DOES NOT CALL	OFF	02 (H ₂ O)	WINTER	ON IF H ₂ O > PR. 25	MODULE IF PROBE H ₂ O > SET H ₂ O (a)
HEATING + SANITARY	HEALTH CALL	OFF	02 (H ₂ O)	WINTER	ON IF H ₂ O > PR. 25	MODULE IF PROBE H ₂ O > 80 ° C
HEATING + SANITARY	SANITARY DOES NOT CALL	ON	02 (H ₂ O)	WINTER	ON IF H ₂ O > PR. 25	STAND-BY IF PROBE H ₂ O > SET H ₂ O (a)
HEATING + SANITARY	HEALTH CALL	ON	02 (H ₂ O)	WINTER	ON IF H ₂ O > PR. 25	MODULE IF PROBE H ₂ O > 80 ° C
HEATING + SANITARY	SANITARY DOES NOT CALL	OFF	03 (TERM. ES.)	WINTER	ON IF H ₂ O > PR. 25	MODULE SE TERM. ES. SATISFIED OR IF H ₂ O PROBE > SET H ₂ O (a)
HEATING + SANITARY	HEALTH CALL	OFF	03 (TERM. ES.)	WINTER	ON IF H ₂ O > P PR. 25	MODULE SE PROBE H ₂ O > 80 ° C
HEATING + SANITARY	SANITARY DOES NOT CALL	ON	03 (TERM. ES.)	WINTER	ON IF H ₂ O > PR. 25	STAND-BY TERM. ES. SATISFIED; MODULE SE H ₂ O > SET H ₂ O; (B)
HEATING + SANITARY	HEALTH CALL	ON	03 (TERM. ES.)	WINTER	ON IF H ₂ O > PR. 25	MODULE IF PROBE H ₂ O > 80 ° C
HEATING + SANITARY	SANITARY DOES NOT CALL	OFF	ONLY 2 (H ₂ O)	SUMMER	ON IF H ₂ O > PR. 25	STAND-BY IF H ₂ O PROBE > SET FORWARD STAND-BY IN (a)
HEATING + SANITARY	HEALTH CALL	OFF	ONLY 2 (H ₂ O)	SUMMER	ON IF H ₂ O > PR. 25	MODULE SE PROBE H ₂ O > 80 ° C
HEATING + SANITARY	SANITARY DOES NOT CALL	ON	ONLY 2 (H ₂ O)	SUMMER	ON IF H ₂ O > PR. 25	STAND-BY IF PROBE H ₂ O > SET H ₂ O (a)
HEATING + SANITARY	HEALTH CALL	ON	ONLY 2 (H ₂ O)	SUMMER	ON IF H ₂ O > PR. 25	MODULE IF PROBE H ₂ O > 80 ° C

NB: By setting the "Summer" command, the boiler/thermostove will go into standby and will only switch back on if there is a sanitary water call.

Scheme 01: the boiler/thermostove is connected to a domestic hot water tank and to the heating circuit. During the “WINTER” mode the boiler/thermostove is switched off when the contact (thermostat) below is satisfied. The boiler/thermostove is switched on when the contact (thermostat) detects a temperature below SET ACS - ΔT (ΔT can be set by technical parameters). By setting the “SUMMER” mode the temperature is considered always satisfied.

The scheme is indicative and wants to demonstrate only the components that can be managed by the boiler/thermostove. Any relay pumps must be controlled separately from the boiler/thermostove.

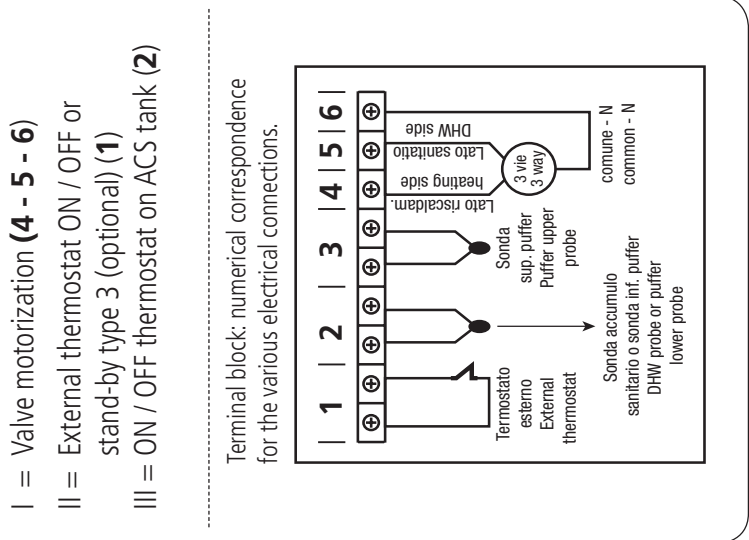
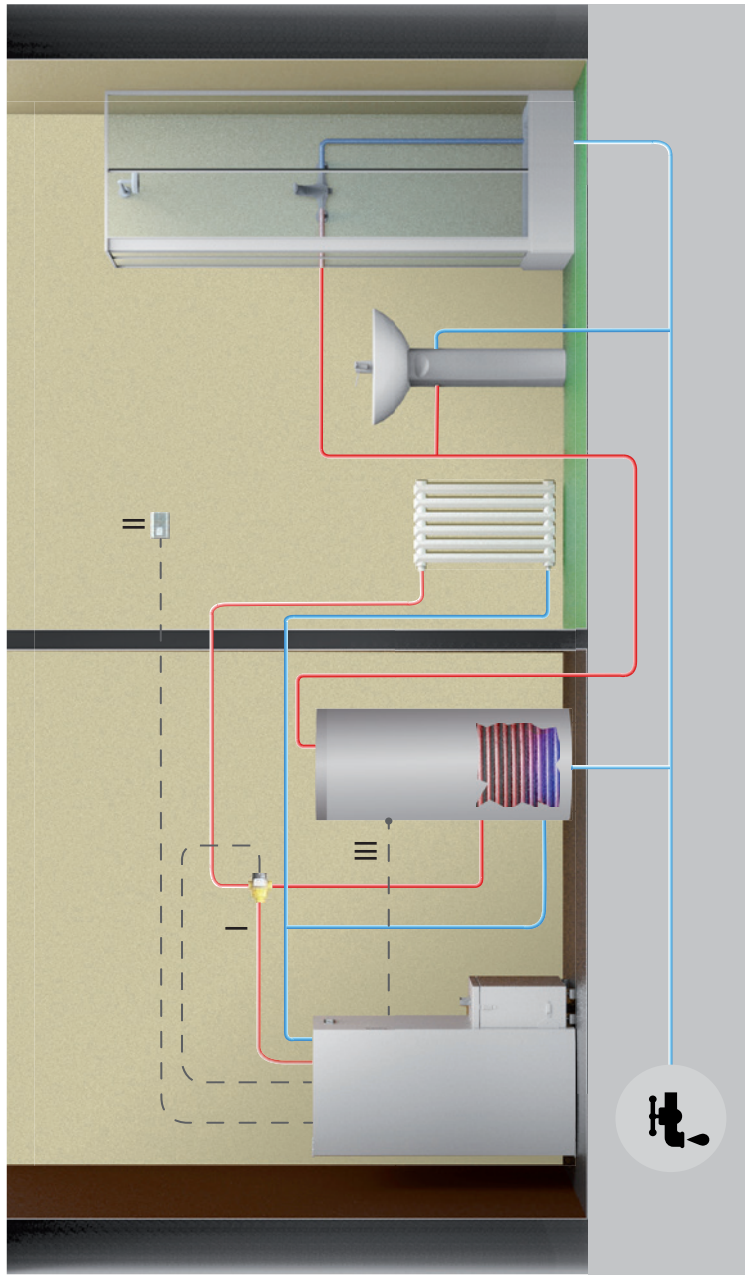

- a) To set the water temperature in the boiler/thermostove, press the key. Increase or decrease degrees with keys and .
- b) To set the desired temperature in the room (using the probe on the board) press the key. Increase or decrease degrees with keys and .
- c) To set the work power press the key and adjust it with the and keys.

The rinsing from the stand-by state occurs automatically when a heat increase is required to return to satisfy the chosen stand-by condition (when this is set to ON) or when there is a health risk.

Hydraulic scheme		Stand-by	Stand-by state	Season	circulator heater condition	State heating boiler/thermostove
HEATING + ACS IN CONTACT	SANITARY DOES NOT CALL	OFF	01 (AMB.)	WINTER	ON IF H ₂ O > PR. 25	MODULE IF PROBE H ₂ O > SET H ₂ O (a); IF AMB PROBE > AIR SET (b)
HEATING + ACS IN CONTACT	SANITARY IN CALL	OFF	01 (AMB.)	WINTER	ON IF H ₂ O > PR. 25 e H ₂ O > ACS	MODULE IF PROBE H ₂ O > 80 ° C
HEATING + ACS IN CONTACT	SANITARY DOES NOT CALL	ON	01 (AMB.)	WINTER	ON IF H ₂ O > PR. 25	MODULE SE H2O > SET H ₂ O; (a) STAND- BY IF AMB PROBE. > SET AMB .; (B)
HEATING + ACS IN CONTACT	SANITARY IN CALL	ON	01 (AMB.)	WINTER	ON IF H ₂ O > PR. 25 e H ₂ O > ACS	MODULE IF PROBE H ₂ O > 80 ° C
HEATING + ACS IN CONTACT	SANITARY DOES NOT CALL	OFF	02 (H ₂ O)	WINTER	ON IF H ₂ O > PR. 25	MODULE IF PROBE H ₂ O > SET H2O (a)
HEATING + ACS IN CONTACT	SANITARY IN CALL	OFF	02 (H ₂ O)	WINTER	ON IF H ₂ O > PR. 25 e H ₂ O > ACS	MODULE IF PROBE H ₂ O > 80°C
HEATING + ACS IN CONTACT	SANITARY DOES NOT CALL	ON	02 (H ₂ O)	WINTER	ON IF H ₂ O > PR. 25	STAND-BY IF PROBE H ₂ O > SET H2O (a)
HEATING + ACS IN CONTACT	SANITARY IN CALL	ON	02 (H ₂ O)	WINTER	ON IF H ₂ O > PR. 25 e H ₂ O > ACS	MODULE IF PROBE H ₂ O > 80°C
HEATING + ACS IN CONTACT	SANITARY DOES NOT CALL	OFF	03 (TERM. ES.)	WINTER	ON IF H ₂ O > PR. 25	MODULE IF EXTERNAL THERMOSTAT SATISFIED OR IF PROBE H ₂ O > SET H2O (a)
HEATING + ACS IN CONTACT	SANITARY IN CALL	OFF	03 (TERM. ES.)	WINTER	ON IF H ₂ O > PR. 25 e H ₂ O > ACS	MODULE IF PROBE H ₂ O > 80°C
HEATING + ACS IN CONTACT	SANITARY DOES NOT CALL	ON	03 (TERM. ES.)	WINTER	ON IF H ₂ O > PR. 25	STAND-BY EXTERNAL THERMOSTAT SATISFIED; MODULE IF H ₂ O > SET H ₂ O; (to)
HEATING + ACS IN CONTACT	SANITARY IN CALL	ON	03 (TERM. ES.)	WINTER	ON IF H ₂ O > PR. 25 e H ₂ O > ACS	MODULE IF PROBE H ₂ O > 80°C
HEATING + ACS IN CONTACT	SANITARY DOES NOT CALL	OFF/ON	01/02/03	SUMMER	ON IF H ₂ O > PR. 25	STAND-BY
HEATING + ACS IN CONTACT	SANITARY IN CALL	OFF/ON	01/02/03	SUMMER	ON IF H ₂ O > PR. 25 e H ₂ O > ACS	MODULE IF PROBE H ₂ O > 80°C

Scheme 02 : the boiler/thermostove is connected to a technical water puffer.

The boiler/thermostove is switched off when the lower contact (thermostat) is satisfied.

The boiler/thermostove is switched on when the upper contact (thermostat) is not satisfied.

The heating water will then be taken from this puffer by means of the pumps and the relays are not controlled by the boiler/thermostove control unit.

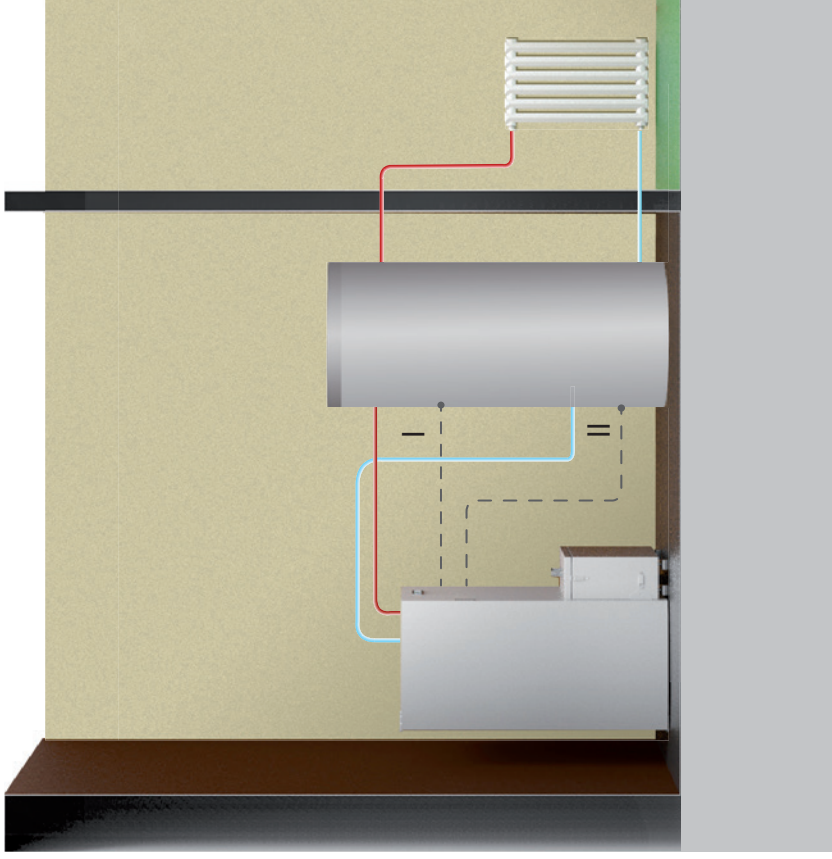

The scheme is indicative and wants to demonstrate only the components that can be managed by the boiler/thermostove. Any relay pumps must be controlled separately from the boiler/thermostove.

- I = ON / OFF higher thermostat on Technical water Puffer (3)
- II = ON / OFF lower thermostat on Technical water Puffer (2)

Terminal block: numerical correspondence for the various electrical connections.

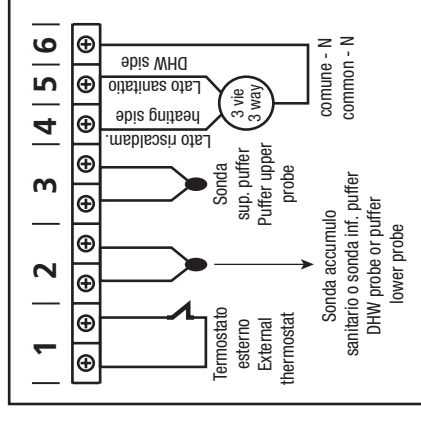

a) To set the boiler/thermostove water temperature, press the . Increase or decrease the degrees with the and .

b) To set the desired temperature in the room (using the probe on the board) press the key. Increase or decrease degrees with the and keys.

The working power is automatically set from the machine.

The rinsing from the stand-by state occurs automatically when a heat increase is required to return to satisfy the chosen stand-by condition (when this is set to ON) or when there is a risk of hot water inside the puffer.

Hydraulic scheme		Stand-by	Stand-by state	Season	Circulator heater condition	State heating boiler/thermostove
CONTACT PUFFER	LOW AND HIGH THERMOSTAT DO NOT CALL	OFF	01/02/03	WINTER/ SUMMER	ON IF H ₂ O > PR 25	MODULE AND IF H ₂ O PROBE> 80 ° STAND-BY FORCE
CONTACT PUFFER	LOW THERMOSTAT CALLS AND HIGH DOES NOT CALL	OFF	01/02/03	WINTER/ SUMMER	ON IF H ₂ O > PR 25	WORK AND IF H ₂ O PROBE> 80 ° MODULE
CONTACT PUFFER	LOW AND HIGH CALL THERMOSTAT	OFF	01/02/03	WINTER/ SUMMER	ON IF H ₂ O > PR 25	WORK AND IF H ₂ O PROBE> 80 ° MODULE
CONTACT PUFFER	LOW THERMOSTAT DOES NOT CALL AND HIGH CALL	OFF	01/02/03	WINTER/ SUMMER	ON IF H ₂ O > PR 25	WORK AND IF H ₂ O PROBE> 80 ° MODULE
CONTACT PUFFER	LOW AND HIGH THERMOSTAT DO NOT CALL	ON	01/02/03	WINTER/ SUMMER	OFF	STAND-BY
CONTACT PUFFER	LOW THERMOSTAT CALLS AND HIGH DOES NOT CALL	ON	01/02/03	WINTER/ SUMMER	ON IF H ₂ O > PR 25	WORK AND IF H ₂ O PROBE> 80 ° MODULE
CONTACT PUFFER	LOW AND HIGH CALL THERMOSTAT	ON	01/02/03	WINTER/ SUMMER	ON IF H ₂ O > PR 25	WORK AND IF H ₂ O PROBE> 80 ° MODULE
CONTACT PUFFER	LOW THERMOSTAT DOES NOT CALL AND HIGH CALL	ON	01/02/03	WINTER/ SUMMER	ON IF H ₂ O > PR 25	WORK AND IF H ₂ O PROBE> 80 ° MODULE

Hydraulic scheme	Stand-by	Stand-by state	Season	Circulator heater condition	State heating boiler/thermostove
HEATING + DHW WITH PROBE	OFF	01 (AMB.)	WINTER	ON IF H ₂ O > PR 25	RATED HEAT INPUT IF H ₂ O PROBE > SET H ₂ O (a) OR IF AMB PROBE > SET (b)
HEATING + DHW WITH PROBE	OFF	01 (AMB.)	WINTER	ON IF H ₂ O > SON ACS + 3° AND IF H ₂ O > PR 25	OPERATION AND RATED HEAT INPUT IF PROBE H ₂ O > SET DHW + 10 (d)
HEATING + DHW WITH PROBE	ON	01 (AMB.)	WINTER	ON IF H ₂ O > PR 25	STAND-BY IF AMB PROBE > AIR SET (b)
HEATING + DHW WITH PROBE	ON	01 (AMB.)	WINTER	ON IF H ₂ O > ACS + 3° AND IF H ₂ O > PR 25	OPERATION AND RATED HEAT INPUT IF PROBE H ₂ O > SET ACS + 10 (d)
HEATING + DHW WITH PROBE	OFF	02 (H ₂ O)	WINTER	ON IF H ₂ O > PR 25	RATED HEAT INPUT IF PROBE H ₂ O > SET H ₂ O (a)
HEATING + DHW WITH PROBE	OFF	02 (H ₂ O)	WINTER	ON IF H ₂ O > ACS + 3° AND IF H ₂ O > PR 25	OPERATION AND RATED HEAT INPUT IF PROBE H ₂ O > SET ACS + 10 (d)
HEATING + DHW WITH PROBE	ON	02 (H ₂ O)	WINTER	ON IF H ₂ O > PR 25	STAND-BY IF PROBE H ₂ O > SET H ₂ O (a)
HEATING + DHW WITH PROBE	ON	02 (H ₂ O)	WINTER	ON IF H ₂ O > ACS + 3° AND IF H ₂ O > PR 25	RATED HEAT INPUT IF PROBE H ₂ O > SET ACS + 10 (d)
HEATING + DHW WITH PROBE	OFF	03 (TERM. ES.)	WINTER	ON IF H ₂ O > PR 25	RATED HEAT INPUT IF THERMOSTAT EXTERNAL SATISFIED
HEATING + DHW WITH PROBE	OFF	03 (TERM. ES.)	WINTER	ON IF H ₂ O > ACS + 3° AND IF H ₂ O > PR 25	OPERATION AND RATED HEAT INPUT IF PROBE H ₂ O > SET ACS + 10 (d)
HEATING + DHW WITH PROBE	ON	03 (TERM. ES.)	WINTER	ON IF H ₂ O > PR 25	STAND-BY THERMOSTAT EXTERNAL SATISFIED; RATED HEAT INPUT IF H ₂ O > SET H ₂ O (a);
HEATING + DHW WITH PROBE	ON	03 (TERM. ES.)	WINTER	ON IF H ₂ O > ACS + 3° AND IF H ₂ O > PR 25	OPERATION AND RATED HEAT INPUT IF PROBE H ₂ O > SET ACS + 10 (d)
HEATING + DHW WITH PROBE	OFF/ON	ONLY 2 (H ₂ O)	SUMMER	ON IF H ₂ O > ACS + 3° AND IF H ₂ O > PR 25	STAND-BY IF DHW PROBE > SET ACS + 1 AND FORCE ST-BY IN ON (d)
HEATING + DHW WITH PROBE	OFF/ON	ONLY 2 (H ₂ O)	SUMMER	ON IF H ₂ O > ACS + 3° AND IF H ₂ O > PR 25	OPERATION AND RATED HEAT INPUT IF PROBE H ₂ O > SET ACS + 10 (d)

Once the "Stand-by" condition is satisfied, before the shutdown, a time set by parameter must pass without a change of state.

Scheme 04 : the boiler/thermostove is connected to a technical water puffer. The boiler/thermostove is turned off when the lower probe is satisfied. The heating boiler/thermostove is switched on when the upper probe is not satisfied. The heating water will then be taken from this puffer by means of the pumps and the non-commanding relay from the boiler/thermostove's control unit.

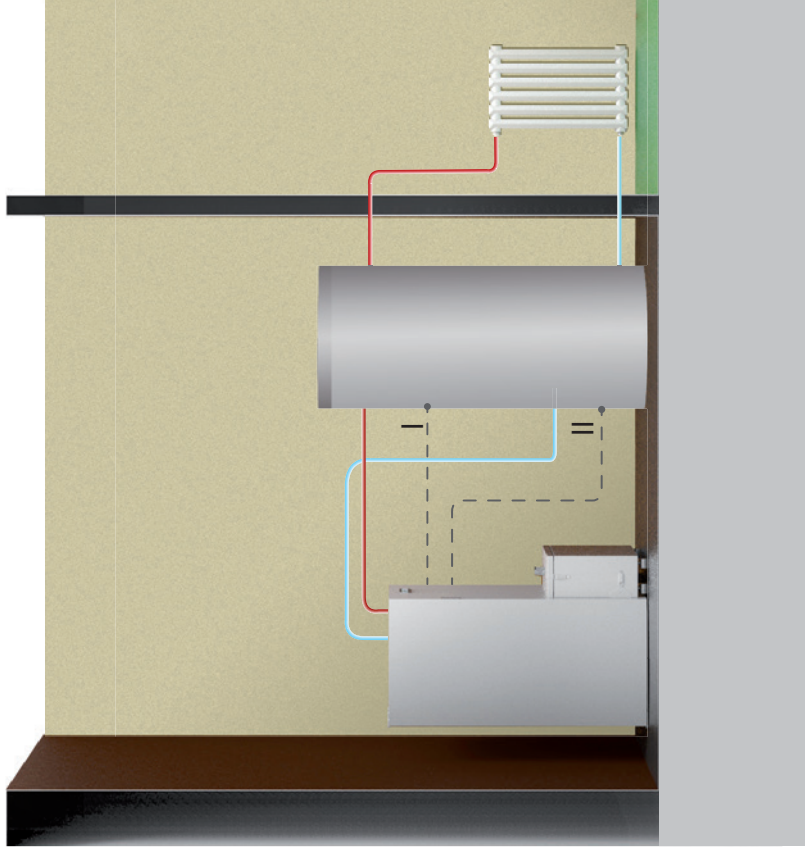

The scheme is indicative and wants to demonstrate only the components that can be managed by the boiler/thermostove. Any relay pumps must be controlled separately from the boiler/thermostove

- I = Upper probe NTC 10K on technical water puffer (3)
- II = Lower probe NTC 10K on technical water puffer (2)

Terminal block: numerical correspondence for the various electrical connections.

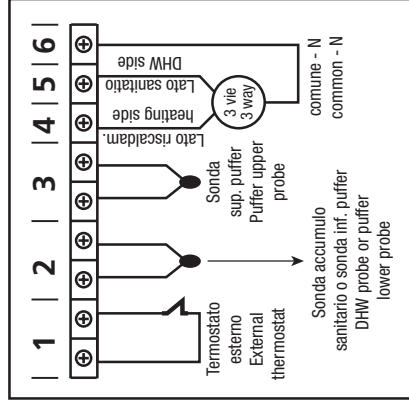

- a) To set the temperature at the top of the puffer, press the key. Use the and keys to select the desired degrees
- b) To set the temperature on the bottom of the puffer, press the key and use the e and B keys to select the desired degrees

The working power is set automatically by the machine.

N.B. For correct operation the upper SET must be set at a lower temperature than the lower SET.

Hydraulic scheme	Stand-by	Stand-by state	Season	3 way	Circulator heater condition	State heating boiler/thermostove
2-SIDE PUFFER (4) S1 E S2 > SET PUFFER	OFF	01/02/03	WINTER/ SUMMER	OFF	ON IF H ₂ O > PR 25 AND H ₂ O > S1 + 3°	RATED HEAT INPUT AND IF H ₂ O PROBE > 80 ° STAND-BY FORCE
2-SIDE PUFFER (4) S1 E S2 < SET PUFFER	OFF	01/02/03	WINTER/ SUMMER	ON	ON IF H ₂ O > S1 + 3° H ₂ O > PR 25	H ₂ O PROBE > 80 ° RATED HEAT INPUT
2-SIDE PUFFER (4) S1 E S2 > SET PUFFER	ON	01/02/03	WINTER/ SUMMER	OFF	OFF	STAND-BY
2-SIDE PUFFER (4) S1 E S2 < SET PUFFER	ON	01/02/03	INVERNO/ ESTATE	ON	ON IF H ₂ O > S1 + 3° H ₂ O > PR 25	H ₂ O PROBE > 80 ° RATED HEAT INPUT

Stand-by is recommended to ON

S1: Upper Probe (I)

S2: Lower Probe (II)

It is possible that the circulator works despite the boiler/thermostove is set on "OFF" or "STAND BY". This happens because the temperature of the water inside the boiler/thermostove is higher than the temperature of the puffer's top.

Scheme 05 : the boiler/thermostove is connected to a technical water puffer and to an ACS tank.

The boiler/thermostove is switched off when all the probes are satisfied. The boiler/thermostove is switched on when one of the probes is on call. The heating water will then be taken from this puffer by means of the pumps and the relays are not controlled by the boiler/thermostove control unit.

The scheme is indicative and wants to demonstrate only the components that can be managed by the boiler/thermostove. Any relay pumps must be controlled separately from the boiler/thermostove.

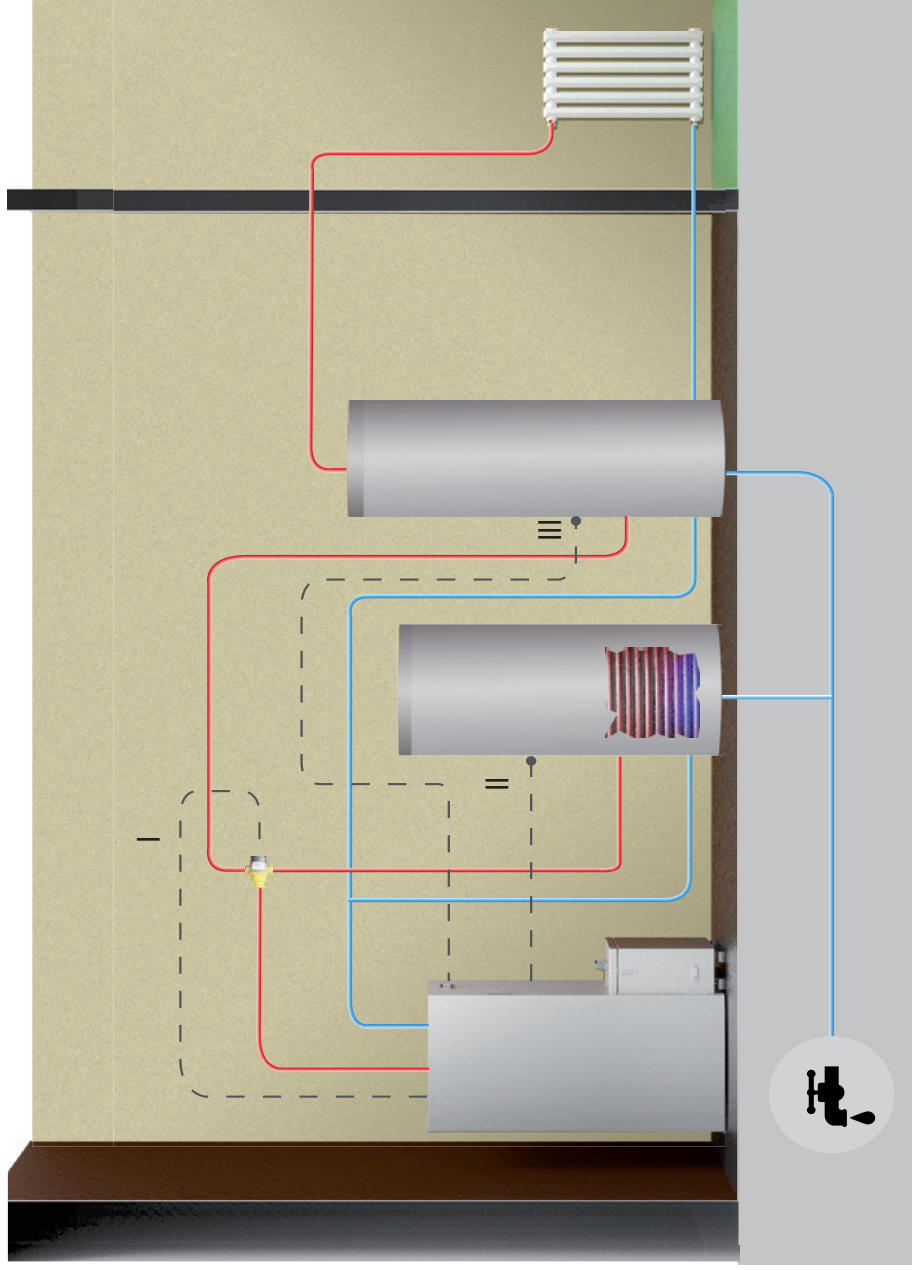

- I = Valve motorization (4-5-6)
- II = NTC 10K probe on ACS tank (2)
- III = NTC 10K probe on Technical water Puffer (3)

Terminal block: numerical correspondence for the various electrical connections.

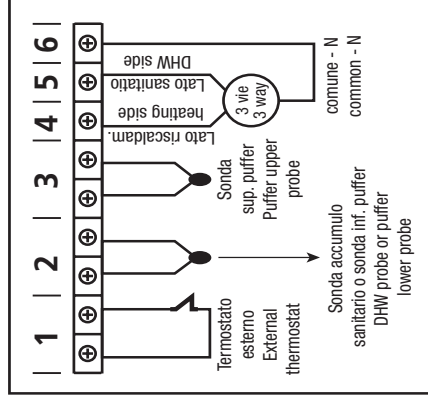

- a) To set the temperature in the DHW tank, press the key. Use the and keys to select the desired degrees
- b) To set the temperature in the technical water puffer, press the key and use the and keys to select the desired degrees
- c) To set the work power press the key and adjust it with the keys and

Sanitary water will always have priority on the heating.

Hydraulic scheme		Stand-by	Stand-by state	Season	Pump	State heating boiler/thermostove
PUFFER + DHW PROBE BOILER/ THERMOSTOVE	DHW PROBE < DHW SET AND PUFFER PROBE > SET PUFFER	OFF	01/02/03	WINTER	ON IF H ₂ O > DHW PROBE +3°	RATED HEAT INPUT AND IF H ₂ O PROBE > 80 ° STAND-BY FORCE
PUFFER + DHW PROBE BOILER/ THERMOSTOVE	DHW PROBE < DHW SET AND PUFFER PROBE > SET PUFFER	ON	01/02/03	WINTER	ON IF H ₂ O > DHW PROBE +3° IF H ₂ O > PR 25	OPERATION AND RATED HEAT INPUT H ₂ O PROBE > 80 °
PUFFER + DHW PROBE BOILER/ THERMOSTOVE	DHW PROBE > DHW SET AND PUFFER PROBE < SET PUFFER	ON	01/02/03	WINTER	ON IF H ₂ O > PUFFER +3° H ₂ O > PR 25	OPERATION AND RATED HEAT INPUT PROBE H ₂ O > 80 °
PUFFER + DHW PROBE BOILER/ THERMOSTOVE	DHW PROBE > DHW SET AND PUFFER PROBE < SET PUFFER	OFF	01/02/03	WINTER	ON IF H ₂ O > PROBE PUFFER + 3° H ₂ O > PR 25	OPERATION AND RATED HEAT INPUT H ₂ O PROBE > 80 °
PUFFER + DHW PROBE BOILER/ THERMOSTOVE	DHW PROBE > DHW SET AND PUFFER PROBE > SET PUFFER	OFF	01/02/03	WINTER	ON IF H ₂ O +5 > PROBE PUFFER	RATED HEAT INPUT
PUFFER + DHW PROBE BOILER/ THERMOSTOVE	DHW PROBE > DHW SET AND PUFFER PROBE > SET PUFFER	ON	01/02/03	WINTER	ON IF H ₂ O > PROBE DHW AND IF H ₂ O > PR PUMP ON	STAND-BY
PUFFER + DHW PROBE BOILER/ THERMOSTOVE	SONDA DHW > SET DHW	OFF/ON	SOLO 2 (H ₂ O)	SUMMER	ON IF H ₂ O > PROBE DHW +3° H ₂ O > PR 25	STAND-BY IF DHW PROBE > SET DHW + 1 AND FORCE ST-BY IN ON
PUFFER + DHW PROBE BOILER/ THERMOSTOVE	SONDA DHW < SET DHW	OFF/ON	SOLO 2 (H ₂ O)	SUMMER	ON IF H ₂ O > PROBE DHW +3° H ₂ O > PR 25	RATED HEAT INPUT IF H ₂ O PROBE > SET DHW +10

When the boiler/thermostove is working and the H₂O's boiler/thermostove = SET ACS +10° → pass in modulation

NB: Keeping the "SUMMER" command set, the technical water Puffer is always considered satisfied.



Remove any components which might burn from the firebox and from the glass (various instructions and adhesive labels)

Charge pellet

Fuel is loaded from the upper part by opening a door. Pour the pellets in the hopper. When empty, this is easier if performed in two steps:

- Pour half of the contents of the bag into the hopper and wait for the fuel to settle on the bottom.
- Then pour in the rest.



Never remove the protection grille in the hopper. When filling, do not let the sack of pellets touch any hot surfaces.









The brazier should be cleaned before each starting.

Control Panel

Button  is used to switch the machine on/off and to exit programming.

Buttons  and  are used to adjust temperature, for displays and for the programming functions.

Buttons  and  are used to adjust heating power.

LED	SYMBOL	DESCRIPTION
1		The LED lights up when a program is active.
2		The LED lights up when the resistance is active.
3		The LED lights up when the loading of pellet is active.
4		The LED lights up when the smoke fan is active.
5		The LED lights up when the room fan is active. (where present)
6		The LED lights up when the circulator is active. (Boilers and thermostoves)
7		The LED lights up when there is a warning.

1. Temperature increase
2. Temperature decrease
3. Key SET
4. Pulsante on/off
5. Operating power decrease
6. Operating power increase



Preliminary checks

Before switching on the machine, make sure that the pellet hopper is full, the combustion chamber is clean, the glass door is closed, the power supply plug is connected and the switch on the back is set to "1."

Information on the display



TURNED OFF

The machine is off.



BRAZIER CLEANING

The machine is cleaning the basket. The smoke extractor runs at maximum speed and the pellet load is at minimum.



TURNED ON

The machine is in the first ignition phase. The glow plug and fume extractor are active.



OK STAND BY

All the requests have been satisfied and the machine is ready for the "STAND BY" mode.



LOAD PELLET

In this phase of the ignition process the machine starts loading the pellets into the brazier. The glow plug, the fume extractor and the cochlea engine are active.

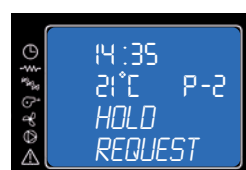

HOLD REQUEST

The machine is in a "STAND BY" mode as everything has been satisfied and is waiting for an heating request to turn on.



FIRE PRESENT

In this phase of the ignition process the machine starts loading the pellets into the brazier. The fume extractor and the cochlea engine are active.



WAIT COOLING

The machine has to complete the cooling cycle before turning on again.



WORK

The machine is working, in this case at power 3. The detected room temperature is 21 ° C. During normal work, the fumes fan, the auger motor and the room fan are active.

Menu 02 SET CLOCK

To access the set clock option, press the "SET" button (3), with the button (5) scroll through the submenus until MENU 02 - SET CLOCK and with buttons 1 and 2 select the current day. Press the "SET" button (3) to confirm. Then use buttons 1 and 2 to set the time and press "SET" (3) to advance to the minutes setting by pressing buttons 1 and 2. By pressing set again it's possible to access various submenus in order to set the date, day, month, and year. To do so, repeat the steps indicated above, using buttons 1, 2, and 3. The following table briefly describes the structure of the menu, focusing only on those selections which are available to the user.

level 1	level 2	level 3	level 4	value
02 - set clock				
	01 - day			day of the week
	02 - hour			hour
	03 - minutes			minutes
	04 - day			day of the month
	05 - month			month
	06 - year			year

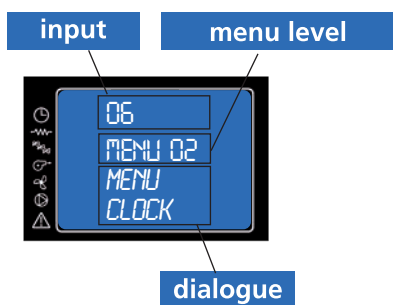

Set the current time and date. The device comes equipped with a lithium battery that allows the internal clock to operate autonomously for over 3-5 years.

Menu 03 SET CHRONO

Press the "SET" button (3) and then button 5 to arrive at the desired menu; press "SET" (3) to enter. Enter menu M-3-1 and with buttons 1 and 2 select whether or not to activate the thermostat (on/off), which allows you to program the automatic ignition of the machine. Once the thermostat is activated/deactivated, press button "4" (OFF) and continue scrolling through the submenus using button 5. Select which submenu you wish to enter in order to access the daily, weekly, and weekend programmes.

To set the ignition times and days repeat the previous steps:

- access the submenu using "SET" (3)
- adjust the days, times, and activation status (on/off) with buttons 1 and 2
- confirm by pressing the "SET" button (3)
- exit from the submenu/menu with button 4 to turn it off

The following table briefly describes the structure of the menu, focusing only on those selections which are available to the user.

level 1	level 2	level 3	level 4	value
03 - set thermostat				
	01 - activate thermos.			
		01 - activate thermos.		on/off
	02 - day programme			
		01 - daily thermostat		on/off
		02 - start 1 day		hour
		03 - stop 1 day		hour
		04 - start 2 day		hour
		05 - stop 2 day		hour

level 1	level 2	level 3	level 4	value
03 - set thermostat				
	01 - activate thermos.			
		01 - activate thermos.		on/off
	02 - day programme			
		01 - daily thermostat		on/off
		02 - start 1 day		hour
		03 - stop 1 day		hour
		04 - start 2 day		hour
		05 - stop 2 day		hour
	03 - week program.			
		01 - week thermostat		on/off
		02 - start program. 1		hour
		03 - stop program. 1		hour
		04 - monday progr. 1		on/off
		05 - tuesday progr. 1		on/off
		06 - wednesday prog. 1		on/off
		07 - thursday prog 1		on/off
		08 - friday prog 1		on/off
		09 - saturday prog 1		on/off
		10 - sunday prog 1		on/off
		11 - start program. 2		hour
		12 - stop program. 2		hour
		13 - monday progr. 2		on/off
		14 - tuesday progr. 2		on/off
		15 - wednesday prog. 2		on/off
		16 - thursday prog 2		on/off
		17 - friday prog 2		on/off
		18 - saturday prog 2		on/off
		19 - sunday prog 2		on/off
		20 - start program. 3		hour
		21 - stop program. 3		hour
		22 - monday progr. 3		on/off
		23 - tuesday progr. 3		on/off
		24 - wednesday prog. 3		on/off
		25 - thursday prog 3		on/off
		26 - friday prog 3		on/off
		27 - saturday prog 3		on/off
		28 - sunday prog 3		on/off
		29 - start program. 4		hour
		30 - stop program. 4		hour
		31 - monday progr. 4		on/off
		32 - tuesday progr. 4		on/off
		33 - wednesday prog. 4		on/off
		34 - thursday prog. 4		on/off

Menù 03 SET CHRONO

Sous menù 03 - 01 - activation chrono

Il permet d'activer et de désactiver toutes les fonctions de chrono-thermostat.

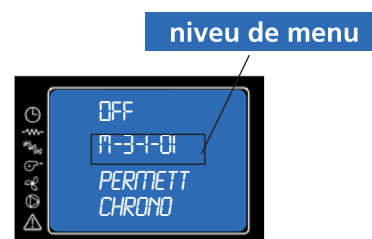

Sous menu 03 - 02 - programme quotidien

Il permet d'activer, de désactiver et de régler les fonctions de chrono-thermostat journalier.

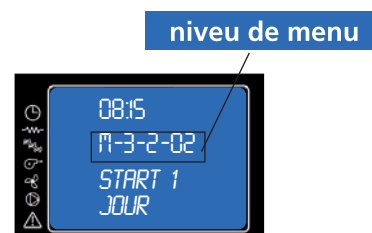

Il est possible de configurer plus tranches de fonctionnement délimitées par les horaires paramètres en fonction du tableau suivant où OFF indique à l'horloge d'ignorer la commande:

sélection	signification	valeurs possibles
START 1	heure d'activation	heure - OFF
STOP 1	heure de désactivation	heure - OFF
START 2	heure d'activation	heure - OFF
STOP 2	heure de désactivation	heure - OFF

Sous menu 03 - 03 - programme hebdomadaire

Il permet d'activer, de désactiver et de régler les fonctions de chrono-thermostat hebdomadaire.



Effectuer avec soin la programmation en évitant en général de faire superposer les heures d'activation et/ou désactivation durant la même journée dans différents programmes.

PROGRAMME 1			
niveau menu	sélection	signification	valeurs possibles
03-03-02	START PROGRAM 1	heure d'activation	heure - OFF
03-03-03	STOP PROGRAM 1	heure désactivation	heure - OFF
03-03-04	LUNDI PROGRAM 1	jour de référence	on/off
03-03-05	MARDI PROGRAM 1		on/off
03-03-06	MERCREDI PROGR 1		on/off
03-03-07	JEUDI PROGRAM 1		on/off
03-03-08	VENDREDI PROGR 1		on/off
03-03-09	SAMEDI PROGRAM 1		on/off
03-03-10	DIMANCHE PROGR 1		on/off

PROGRAMME 2			
niveau menu	sélection	signification	valeurs possibles
03-03-11	START PROGRAM 2	heure d'activation	heure - OFF
03-03-12	STOP PROGRAM 2	heure désactivation	heure - OFF
03-03-13	LUNDI PROGRAM 2	jour de référence	on/off
03-03-14	MARDI PROGRAM 2		on/off
03-03-15	MERCREDI PROGR 2		on/off
03-03-16	JEUDI PROGRAM 2		on/off
03-03-17	VENDREDI PROGR 2		on/off
03-03-18	SAMEDI PROGRAM 2		on/off
03-03-19	DIMANCHE PROGR 2		on/off

PROGRAMME 3			
niveau menu	sélection	signification	valeurs possibles
03-03-20	START PROGRAM 3	heure d'activation	heure - OFF
03-03-21	STOP PROGRAM 3	heure désactivation	heure - OFF
03-03-22	LUNDI PROGRAM 3	jour de référence	on/off
03-03-23	MARDI PROGRAM 3		on/off
03-03-24	MERCREDI PROGR 3		on/off
03-03-25	JEUDI PROGRAM 3		on/off
03-03-26	VENDREDI PROGR 3		on/off
03-03-27	SAMEDI PROGRAM 3		on/off
03-03-28	DIMANCHE PROGR 3		on/off

PROGRAMME 4			
niveau menu	sélection	signification	valeurs possibles
03-03-29	START PROGRAM 4	heure d'activation	heure - OFF
03-03-30	STOP PROGRAM 4	heure désactivation	heure - OFF
03-03-31	LUNDI PROGRAM 4	jour de référence	on/off
03-03-32	MARDI PROGRAM 4		on/off
03-03-33	MERCREDI PROGR 4		on/off
03-03-34	JEUDI PROGRAM 4		on/off
03-03-35	VENDREDI PROGR 4		on/off
03-03-36	SAMEDI PROGRAM 4		on/off
03-03-37	DIMANCHE PROGR 4		on/off

Sous menu 03 - 04 - programme week-end

Il permet d'activer, de désactiver et de régler les fonctions de chrono-thermostat le week-end (jours 5 et 6, c'est-à-dire samedi et dimanche).





REMARQUE:

dans le but d'éviter confusion et des opérations de démarrage et d'extinction non voulus, activer un programme après l'autre si on ne sait pas exactement ce qu'on souhaite obtenir.



Désactiver le programme journalier si on souhaite utiliser celui hebdomadaire. Toujours maintenir désactivé le programme week-end si on utilise celui hebdomadaire dans les programmes 1, 2, 3 et 4.

- activer la programmation week-end seulement après avoir désactivé la programmation hebdomadaire.

Menù 04 - select langue

Appuyez sur le bouton SET pour accéder au menu et appuyez sur  (5) jusqu'à MENU 04 - LANGUE SELECT. Ensuite, appuyez sur le bouton SET pour accéder au menu. Sélectionnez la langue souhaitée à l'aide des touches  (1) et  (2).

Menu 05 - stand-by mode

Press the SET key. Using the key  (2), go to menu 05 and confirm with the SET key. Using the key  (1) choose whether to enable (ON) or disable (OFF) the stand-by function.

Press the ON/OFF key  (4) to exit.

If enabled, the device will go to stand-by once the set temperature has been reached.

FOR AIR STOVES ONLY: In the presence of an external thermostat, to go to stand-by mode, both the external thermostat and the ambient probe on the stove must be satisfied.

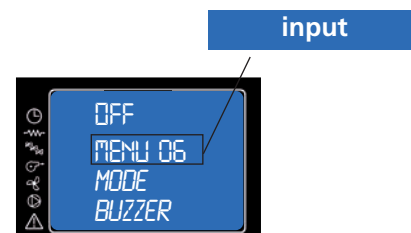
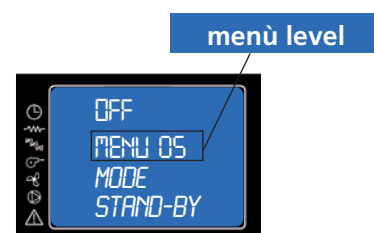



Menù 06 - buzzer mode

It allows you to enable or disable the acoustic buzzer on the controller.

Menù 07 - start load

This function is only available in OFF and allows you to load the screw feeder on first start-up, when the pellet tank is empty.

Having selected Menu 7, the writing as in Figure (A) will scroll on the display. Then press  (1). The smoke fan switches on at maximum speed, the screw feeder switches on and remains on until the time indicated on the display is up or until the key  (2) is pressed. (Figure B)

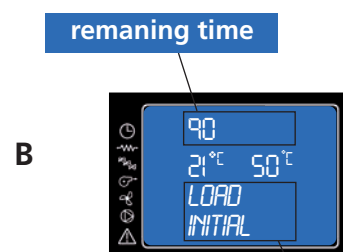
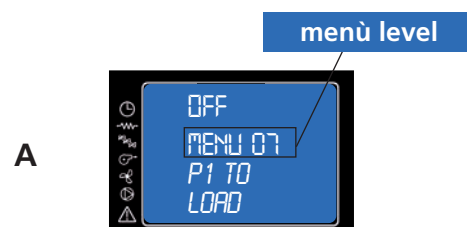

dialogue

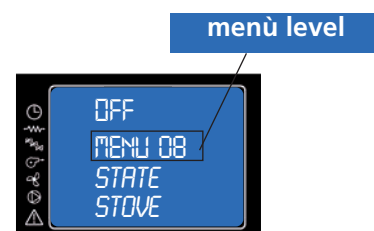

Menù 08 - stove status

Displays the work status.

Menù 09 - technical calibration

This item of the menu is reserved for the installation technician.

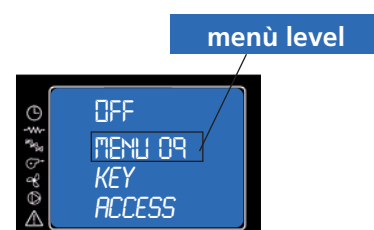

Alarm signals

In the event of a working defect, the system informs the user about the type of failure occurred. The following table summarises the alarms, kind of problem and possible solution:

Display		Kind of problem	Solution
ALAR 1	BLACK OUT	There is no power supply	As soon as the power supply is back, the Thermostove starts a cooling cycle. After completing the cycle it starts working automatically
ALAR 2	PROBE EXHAUST	The smokes sensor is broken or not connected to the pcb	Contact an Authorized Assistance Center
ALAR 3	HOT EXHAUST	Smokes temperature too high	Switch off the Thermostove, allow it to cool down and perform ordinary cleaning. If the problem persists, contact an Authorized Assistance Center for cleaning the Thermostove and the flue
ALAR 4	FAN FAILURE	Smokes extractor blocked or broken	Contact an Authorized Assistance Center
ALAR 5	NO LIGHTIN	The Thermostove cannot start up This is the first light-up	Fill in the tank with pellets Start up again
ALAR 6	NO PELLET	The pellet thermostove switched off while working	Fill in the tank with pellets
ALAR 7	SAFETY THERMAL	The water temperature exceeds 90°C. The circulating pump is blocked or there is no water in the hydraulic system	Check the power supply on the pump. Check limestone does not block the pump impeller
ALAR 8	FAILURE DEPRESS	Obstructed flue	Clean the flue or check there are no obstructed grids near the smokes exhaust
ALAR B	ERROR TRIAC COCLEA	The cochlea loads too much pellet	Contact an Authorized Assistance Center
ALAR C	PROBE WATER	Water probe faulty	Contact an Authorized Assistance Center
ALAR D	HOT WATER	Water temperature too high	Allow the thermostove to cool down. If the problem persists, contact an Authorized Assistance Center and have the hydraulic system checked
ALAR E	PRESS WATER	Water pressure too high	Allow the thermostove to cool down. If the problem persists, contact an Authorized Assistance Center and have the hydraulic system checked
SERV		The Thermostove has worked for 1300 hours. Supplementary maintenance required	Contact an Authorized Assistance Center

Regular checks should be carried out by the user, who should only contact the Authorized Assistance Center if no solution is found.

Mancata accensione

If the flame does not light up during the switching on or if the smokes temperature does not reach a suitable value in the foreseen time gap, the thermostove switches off and you will read the words **"NO LIGHTIN"**.

on the display. Press the key "On/Off" to reset the alarm. Wait until the cooling phase is completed, clean the brazier and start a new light-up.

Switching off while working

The thermostove suddenly switches off while working (for example because it has run out of pellets in the tank or because the motor reducer for pellets loading got broken). The thermostove continues working until the pellets left in the brazier ends. You will then read the words **"NO PELLETT"** on the display and the thermostove switches off. Press the key "On/Off" to reset the alarm. Wait until the cooling phase is completed. Clean the brazier and start a new light-up.

These alarms remind you that the brazier must be cleaned and installed correctly before switching on the thermostove.

There is no power supply

In the event of a power drop longer than one minute, the thermostove can exhaust some smoke in the room: this causes no risks. As soon as you have the power supply again, the thermostove will have the words **"BLACK OUT"** on the display. After completing the cooling phase, the thermostove will start up again automatically according to the previous settings.



Do not attempt to start the thermostove before the required time or it may get blocked. If this occurs, switch off the switch on the back of the pellet thermostove for 1 minute, set it on again and wait 10 minutes before starting the thermostove again.



The power socket where the thermostove is connected should be fitted with "earth connection complying with regulations in force." The Manufacturer shall not be held responsible for damage to things or people resulting from negligent installation.

Manual restart thermostat

Intervention in case of danger

In case of fire, disconnect the power supply, use a fire extinguisher in accordance with, and if necessary, call the fire department and then contact an authorised qualified technical assistance



Safety devices



Pressure switch: monitors depression in the smoke duct. It is designed to shut down the pellet feed screw in the event of an obstructed flue or significant back-pressure in the presence of wind. At the time of the pressure switch will show **"ALAR-DEP-FAIL"**.



Reduction motor: if the motor stops, the thermostove continues to function until the flame goes out for lack of fuel, and until it has cooled down to the minimum level.

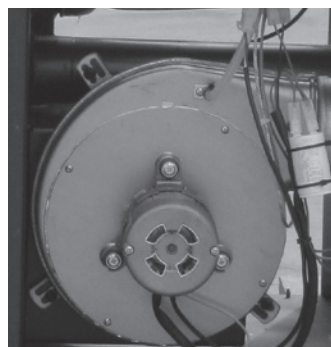

Flue gas temperature sensor: thermocouple that measures the temperature of the fumes while keeping the operation or shuts the thermostove when the flue gas temperature drops below the preset value.

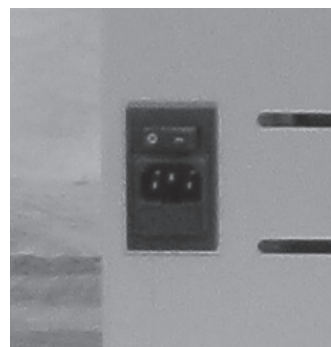

Electrical safety: the thermostove is protected against violent surges of current (ex. lightnings) by the main fuse 4 A which is located on the control panel at the rear of the thermostove. Other fuses to protect the electronic boards are to be found on the boards themselves.



Safety thermostat with manual reset for the water temperature: if the temperature of the water tank exceeds the preset safety level of 100 °C immediately stops the operation of the thermostove and the display will show **"ALAR-SIC-FAIL"**. To restart you need to reset manually.



Water temperature probe: if the water temperature approaches the blocking temperature (100 °C), the probe requires to interrupt the supply of pellets.

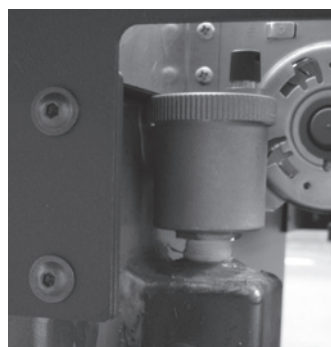

Automatic vent valve: this valve eliminates the air inside the thermostove and of the heating system.

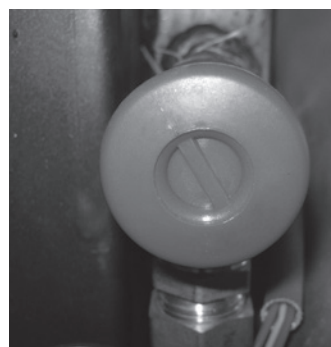

Safety valve: this valve acts to prevent over pressurization of the hydraulic system. If the pressure of the thermostove or plant exceeds 2.5 bar it drains the water from the circuit.

Anti-freeze function: if the probe in the thermostove detects a water temperature of less than 5°C, the circulation pump is automatically activated to keep the system from freezing.

Pump anti-seizure function: if the pump is not used for prolonged periods, it is activated periodically for 10 seconds, to prevent it blocks.



Tampering with the safety devices is prohibited. It is only after eliminating the cause which gave rise to the intervention of the safety system, that it is possible to relight the thermostove and thus reset the automatic operation of the sensor. To understand which anomaly has occurred, consult this manual at paragraph relating to alarms which explains what to do based on the alarm message the thermostove display.

Maintenance and cleaning



All cleaning of all parts must be carried out with the Thermostove completely cold and unplugged to avoid burns and thermal shock. The Thermostove does not need much maintenance if used with certified quality pellet. The need for maintenance varies depending on the conditions of use (switching on and off repeatedly) and depending on the performance required. It is recommended periodic monitoring of the Thermostove to check its condition.

Parts	Everyday	Every 2-3 days	Every week	Every 15 days	Every 30 days	Every 60-90 days	Every 1 year
Brazier	◇						
Cleaning the ash collection compartment with suction device		◇					
Cleaning ash tray		◇					
Door and glass cleaning		◇					
Exchanger (turbulators)	◇						
Flame beater		◇					
Cleaning the interior heat exchanger / smoke fan compartment						•	
Cleaning complete exchanger							•
Clean "T" to exhaust						•	
Flue							•
Door gasket ash						•	
Internal parts							•
Flue pipe							•
Circulation pump							•
Plate heat exchanger							•
Hydraulic components							•
Electromechanical components							•

◇ by the user / • by the authorised qualified technical assistance

BY THE USER Daily control

The Thermostove requires a simple and thorough cleaning in order to ensure a more efficient performance and smooth operation. Clean the grate using the appropriate tool from the ash and any incrustation which could obstruct the passage of air. In the case of depletion of pellets in the tank may accumulate unburned pellets in the burn pot. Always empty the residuals from the grate before each start. Remember that only a brazier located and clean properly can ensure ignition and optimal operation of your Thermostove. When positioning the crucible, carefully check that the ends of the pads completely adhere to their home and that the hole with pipe dedicated to the passage of the resistance. There should be no residual combustion in the contact zone between the edges of the crucible and the support surface on the door crucible.

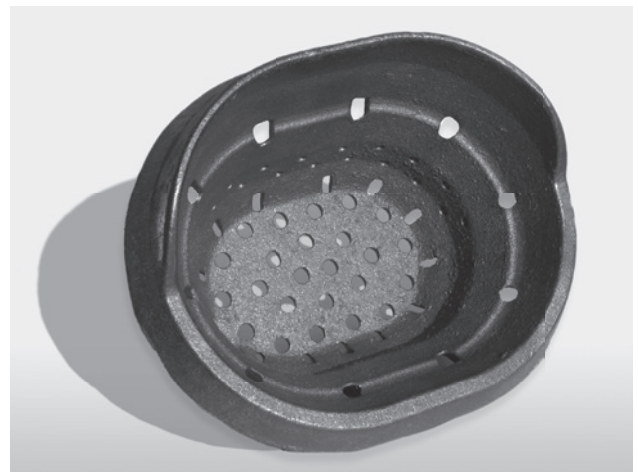



The decreased or absent cleaning can cause misfire and cause damage to the thermostove and the environment (possible emissions of soot and unburned). Do not pour the pellets may be present in the brazier to misfire.



Avoid contact with skin cleanser and eyes. In case this happens, sprinkle with plenty of water and contact the nearest medial center.

Cleaning exchanger - thermostove off

Fouling act as insulation and the thicker they are, the lower the heat that is transmitted to the water and to the structure generally. Therefore very important to perform the cleaning of the tube bundle, said exchanger also, to prevent the fouling of the same and prevent clogging and jamming of the cleaning device. Pull and push quickly for 5-6 times the lever so that the springs can remove the soot deposited on the pipes.

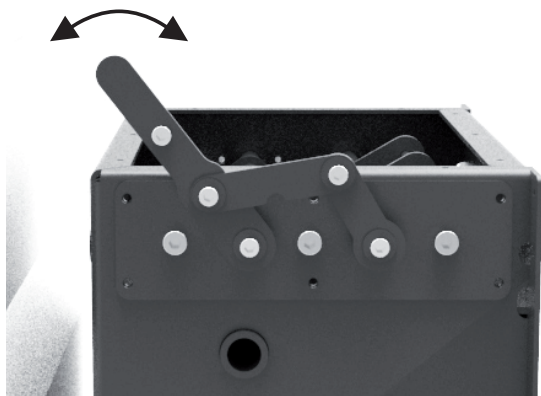

Check every 2/3 days Cleaning the ash collection compartment

Clean and empty the ash tray being careful with hot ash. The ash must be completely cold for a vacuum cleaner to be used to remove it. Only if the ash is completely cold, you can also use a canister vacuum cleaner suitable for picking up particles of a certain size.

Cleaning ash and combustion chamber including the spark plug lead.

Cleaning of stainless steel and satin-finish surfaces

Normally these surfaces do not need to be treated, but if they do, avoid cleaning them with abrasive materials. For surfaces in stainless and satin brushed steel we recommend cleaning with a paper towel or a clean dry cloth moistened with a detergent based on non-ionic surfactants (<5%) A spray glass cleaner may be used.

Cleaning of painted parts

Do not clean the painted parts with wet rags when the unit is in operation or hot to prevent thermal shock to the paint which may cause it to detach. Do not use abrasive or aggressive products or materials. Clean with damp cotton or paper towels. The silicon paints used by manufacturer possess technical characteristics that make them resistant to very high temperatures. There is however a physical limit (380° C - 400° C) beyond which the paint begins to fade or (over 450°) to vitrify; it may then flake and detach from the steel surface. If this happens, it means that temperatures have been reached that are far above those at which the unit should operate properly.



Do not use abrasive materials or harsh. Clean with damp cotton or paper towels.

Check every 7 days

Lower ash drawer cleaning

Clean bottom ash from the fallen debris during operation. You can access the ash pan by loosening the two wing nuts that hold the drawer inspection. Remove the tray, empty and clean the wall and only the corners with a suction device or with dedicated tooling. Then mount the drawer and tighten the two knobs being careful to restore the tightness, very important during operation.



Cleaning the interior baffle / smoke fan compartment.

Inside the compartment where there is the ash tray, there is a second cover, fixed by the cockerels, which gives access to the compartment at the base of the duct dedicated to the flue and the wall of the fume extractor fan. Use a suction device for thorough cleaning of the cabinet. Check the integrity of the seal in ceramic fiber.

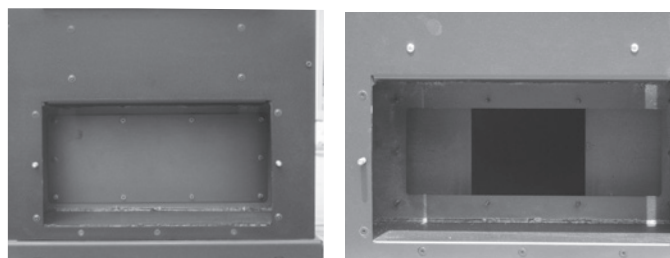

Maintenance and cleaning Thermostove with self-cleaning brazier



All cleaning of all parts must be carried out with the Thermostove completely cold and unplugged to avoid burns and thermal shock. The thermostove does not need much maintenance if used with certified quality pellet. The need for maintenance varies depending on the conditions of use (switching on and off repeatedly) and depending on the performance required. It is recommended periodic monitoring of the thermostove to check its condition.

Parts	Everyday	Every 2-3 days	Every week	Every 15 days	Every 30 days	Every 60-90 days	Every 1 year
Brazier			◇				
Cleaning the ash collection compartment with suction device		◇					
Cleaning ash tray		◇					
Exchanger (turbulators)	◇						
Flame-shell		◇					
Cleaning the interior heat exchanger / smoke fan compartment						•	
Cleaning complete exchanger							•
Clean "T" to exhaust						•	
Flue							•
Door gasket ash						•	
Internal parts							•
Flue pipe							•
Circulation pump							•
Heat exchanger (where present)							•
Hydraulic components							•
Electromechanical components							•

◇ by the user / • by the authorised qualified technical assistance

Self-cleaning brazier cleaning

Clean the brazier from the ash and any rest with the appropriate tool. They could obstruct the air passages. If the pellet in the tank is exhausted, there might be a residual unburnt pellets in the brazier. If the pellet in the tank is exhausted, there might be a residual unburnt pellets in the brazier. It's also important to clean the ash accumulated inside of the combustion room around the brazier. The frequency of this operation depends on the use of the thermostove.



Reduced or failed cleaning may cause a failed ignition with consequent damage to the thermostove and the environment (possible emissions of unburnt and soot). Do not re-introduce the pellets that may be present in the brazier for non-ignition.

Cleaning exchanger - thermostove off

Fouling act as insulation and the thicker they are, the lower the heat that is transmitted to the water and to the structure generally. Therefore very important to perform the cleaning of the tube bundle, said exchanger also, to prevent the fouling of the same and prevent clogging and jamming of the cleaning device. Pull and push quickly for 5-6 times the lever so that the springs can remove the soot deposited on the pipes.

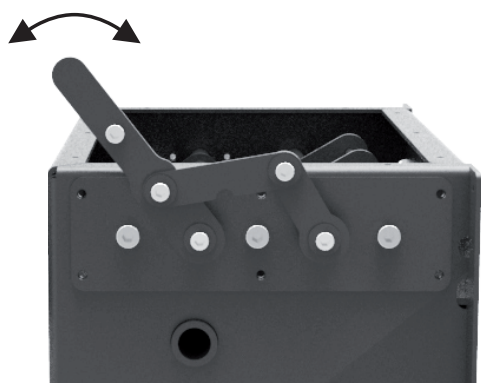

Check every 2/3 days

Cleaning the ash collection compartment

Clean and empty the ash tray being careful with hot ash. The ash must be completely cold for a vacuum cleaner to be used to remove it. Only if the ash is completely cold, you can also use a canister vacuum cleaner suitable for picking up particles of a certain size.

Cleaning ash and combustion chamber including the spark plug lead.

Cleaning of stainless steel and satin-finish surfaces

Normally these surfaces do not need to be treated, but if they do, avoid cleaning them with abrasive materials. For surfaces in stainless and satin brushed steel we recommend cleaning with a paper towel or a clean dry cloth moistened with a detergent based on non-ionic surfactants (<5%) A spray glass cleaner may be used.



Avoid contact with skin cleanser and eyes. In case this happens, sprinkle with plenty of water and contact the nearest medial center.

Cleaning of painted parts

Do not clean the painted parts with wet rags when the unit is in operation or hot to prevent thermal shock to the paint which may cause it to detach. Do not use abrasive or aggressive products or materials. Clean with damp cotton or paper towels. The silicon paints used by manufacturer possess technical characteristics that make them resistant to very high temperatures. There is however a physical limit (380° C - 400° C) beyond which the paint begins to fade or (over 450°) to vitrify; it may then flake and detach from the steel surface. If this happens, it means that temperatures have been reached that are far above those at which the unit should operate properly.



Do not use abrasive materials or harsh. Clean with damp cotton or paper towels.

Check every 7 days

Lower ash drawer cleaning

Clean bottom ash from the fallen debris during operation. You can access the ash pan by loosening the two wing nuts that hold the drawer inspection. Remove the tray, empty and clean the wall and only the corners with a suction device or with dedicated tooling. Then mount the drawer and tighten the two knobs being careful to restore the tightness, very important during operation.



Cleaning the interior baffle / smoke fan compartment.

Remove the side of the thermostove. Now the tube for the air aspiration is visible. In the lower part there is a plate; remove this plate to access to the fumes compartment. Use an ash-aspirator to remove the residues in the flue gas compartment and carefully clean the part on your left that gives access to the final part of the vertical pipe heat exchanger.



Problems and solutions



All repairs must be carried out exclusively by a specialised technician, with the Thermostove completely cold and the electric plug pulled out. Is prohibited from any unauthorized modification to the device and the replacement of parts with other non-original. The operations marked in bold type must be carried out by specialised personnel.

Check the correct combustion by the shape and colour of the flame.

PROBLEM	POSSIBLE CAUSE	REMEDY
The flame thickens at the base and the tip has not pulled upwards.	<ol style="list-style-type: none"> 1. Bad regulation that determines: <ul style="list-style-type: none"> • Too full of pellets • Low fan speed 2. The duct is obstructed or there are pressures that hamper the smooth evacuation of fumes 	<ol style="list-style-type: none"> 1. Define the adjustment of the Thermostove 2. Clean the smoke duct and check the pressure switch that measures the proper depression of the chimney
Flame swollen and bursting with color from orange to yellow with dark tips	<ol style="list-style-type: none"> 1. Combustion wrong 2. Flame oxygen deficient 	<ol style="list-style-type: none"> 1. Define the adjustment of the Thermostove 2. Make sure the air duct up to the brazier is not obstructed 3. Contact your Authorized Assistance Center

In normal combustion, the flame should have a tapered shape, compact, with character "lively" and with the tips tend to be vertical or crushed towards the back of the firebox. You have to have the feeling that the flame is pulled upwards.

Anomalies related to the scope mechanical or electronic

PROBLEM	POSSIBLE CAUSE	REMEDY
Pellet not being fed into the combustion chamber.	<ol style="list-style-type: none"> 1. Pellet hopper empty 2. Feeder screw blocked by sawdust 3. Reduction motor defective 4. Defective electronic board 5. One of the thermostats with manual reset is triggered 	<ol style="list-style-type: none"> 1. Refill pellet hopper 2. Empty the hopper and manually free the feeder screw of sawdust 3. Replace reduction motor 4. Replace electronic board 5. Reset on the back of the thermostove the safety thermostat after verifying the cause
The thermostove does not run	<ol style="list-style-type: none"> 1. Plug out of place 2. Lack of electricity supply 3. Parameter suction power to change 4. Pellet or water sensor in lockout 5. Fuse blown 6. Obstruction of nests or foreign bodies in the chimney or fireplace 	<ol style="list-style-type: none"> 1. Check the correct position of the sparkplug in the grate 2. Check that the electric socket is plugged in and that the main switch is in position "I" 3. Contact your Authorized Assistance Center 4. Wait for the cooling of the pellets or water tank and turn on the thermostove 5. Replace the fuse 6. Remove all foreign matter from the chimney or flue outlet of the barrel. It is recommended that the intervention of a chimney sweep
The fire goes out or the thermostove stops automatically	<ol style="list-style-type: none"> 1. Pellet hopper empty 2. Pellets not being fed in 3. Intervention of pellet temperature sensor 4. Door not closed properly or gaskets worn 5. Thermostove temperature is too high 6. Unsuitable pellets 7. Low pellet feed rate 8. Combustion chamber dirty 9. Smoke outlet obstructed 10. Smoke extraction motor failed 11 Pressure switch faulty or defective 	<ol style="list-style-type: none"> 1. Refill pellet hopper If it is first ignition the fuel, having to go the route that goes from the tank to the brazier, may not be able to arrive on time and in the right amount programmed 2. If after repeated ignitions did not appear in the flame, even with regular supply of pellets, the problem may be related to the components of the heater or the improper installation 3. Let the thermostove cool down completely, reset the thermostat till lockout ceases, relight thermostove; if problem persists, contact technical assistance 4. Close the door or replace the gaskets with original spare parts 5. Check for proper operation of the water pump, if necessary, replace the component 6. Change to a type of pellet recommended by the manufacturer 7. Have the fuel feed rate checked by technical service 8. Clean the combustion chamber, following instructions in the manual 9. Clean the smoke duct 10. Check the motor and replace if necessary 11. Replace the pressure
The thermostove runs for a few minutes and then goes out.	<ol style="list-style-type: none"> 1. Lighting cycle not completed 2. Temporary failure of electricity supply. 3. Smoke duct obstructed. 4. Temperature sensors defective or broken. 5. Sparkplug failure. 	<ol style="list-style-type: none"> 1. Re-run lighting cycle 2. See previous instruction 3. Clean smoke duct 4. Check and replace sensors as necessary 5. Check the plug and replace if necessary

PROBLEM	POSSIBLE CAUSE	REMEDY
Pellet build up in grate, door glass gets dirty and flame is weak	<ol style="list-style-type: none"> 1. Insufficient combustion air 2. Pellets damp or unsuitable 3. Smoke extractor motor broken 4. Bad adjustment. Wrong ratio between air and pellet 	<ol style="list-style-type: none"> 1. Check that the room air intake is present and free. Check that the pipe Ø 5 cm for air inlet is not obstructed. Clean the grate and check that all the airways are clear. Carry out a general cleaning of the combustion chamber and the smoke duct. Check the state of the door gaskets 2. Change the type of pellet 3. Check the motor and replace if necessary 4. Contact your Authorized Assistance Center
The smoke extraction motor does not work	<ol style="list-style-type: none"> 1. No electrical supply to the thermostove 2. The motor is broken 3. Defective electronic board 4. Control panel broken 	<ol style="list-style-type: none"> 1. Check the supply voltage and the protection fuse 2. Check the motor and capacitor and replace if necessary 3. Replace electronic board 4. Replace the control panel
The air fan convention never stops	<ol style="list-style-type: none"> 1. Temperature sensor temperature control defective or broken 2. Fan failure 	<ol style="list-style-type: none"> 1. Check operation of the sensor and replace if necessary 2. Check operation of the motor and replace if necessary
In the automatic position the thermostove always runs at full power	<ol style="list-style-type: none"> 1. Room thermostat set to maximum 2. Temperature sensor defective 3. Control panel defective or broken 	<ol style="list-style-type: none"> 1. Reset the thermostat temperature 2. Check the operation of the sensor and replace if necessary 3. Check the panel and replace if necessary
The thermostove starts up "alone"	<ol style="list-style-type: none"> 1. Incorrect programming of the cronothermostat 	<ol style="list-style-type: none"> 1. Check the settings of the cronothermostat
The power does not change even if you manually adjust	<ol style="list-style-type: none"> 1. The board is set to automatic correction of power in proportion to the temperature 	<ol style="list-style-type: none"> 1. Contact your Authorized Assistance Center

Anomalies related to the plumbing circuit

PROBLEM	POSSIBLE CAUSE	REMEDY
No increase in temperature with Thermostove in operation	<ol style="list-style-type: none"> 1. Incorrect combustion adjustment 2. Thermostove/system dirty 3. Insufficient Thermostove power 	<ol style="list-style-type: none"> 1. Check parameters 2. Check and clear the thermostove 3. Check that the Thermostove is properly sized for the requirements of the system
Condensation in thermostove	<ol style="list-style-type: none"> 1. Incorrect setting maximum water temperature in the thermostove 2. Insufficient fuel consumption 	<ol style="list-style-type: none"> 1. Set the Thermostove to a higher temperature. The maximum water temperature in the thermostove is 65 ° C and can not be set below 40 ° C or above 80 ° C. It is advisable to never adjust the temperature below 50/55 ° C to avoid condensation in the thermostove. Adjust the power of the pump at a higher temperature to 50/55 ° C. 2. Contact your Authorized Assistance Center

Anomalies related to the plumbing circuit

PROBLEM	POSSIBLE CAUSE	REMEDY
Radiators cold in winter but the thermostove boils	<ol style="list-style-type: none"> 1. Circulator does not run because blocked 2. Radiators have air in them 	<ol style="list-style-type: none"> 1. Free up the circulator by removing the plug and turning the shaft with a screwdriver. Check the electrical connections of the same, replace if necessary 2. Vent the radiators
Hot water in not provided	<ol style="list-style-type: none"> 1. Circulator pump blocked 	<ol style="list-style-type: none"> 1. Free the circulator pump
The thermostove boils under "modulation" that reaches the temperature set on the thermostat of the thermostove	<ol style="list-style-type: none"> 1. It 'been set to a value of thermostat too high 2. It was set too much power to the implant. 	<ol style="list-style-type: none"> 1. Lower the temperature in the thermostove 2. Reduce the value of operating power
The thermostove goes into "modulation" as it reaches the temperature set on the thermostat of the thermostove even at low temperatures of the water in the thermostove	<ol style="list-style-type: none"> 1. Modify the parameter for the maximum smoke temperature modulation to edit 2. Dirty thermostove: the fumes are too high temperature. 	<ol style="list-style-type: none"> 1. Contact your Authorized Assistance Center 2. Clean the tube bundle
High variability of domestic hot water temperature	<ol style="list-style-type: none"> 1. Water flow is too high 	<ol style="list-style-type: none"> 1. Reduce the flow of water (4/6 liters per minute)
Exits little hot water	<ol style="list-style-type: none"> 1. Insufficient water pressure in the network 2. Tap or mixer clogged with limescale 3. Water group clogged 4. The heat exchanger does not work 5. Air in: pump cavitation for the presence of air, the water does not rotate. 	<ol style="list-style-type: none"> 1. Check the setting of the pressure reducing valve 2. Install a water demineralizer 3. Check and clean the sanitary kit 4. Replace the plate heat exchanger 5. Bleed the brake system, remove air by venting the radiators.



Never turn off the heater by removing electricity. Let always complete the shutdown cycle, otherwise you may damage the structure and have trouble lighting in the future.

GENERAL GUARANTEE

All products are subject to accurate testing and are covered by warranty for 24 months from the date of purchase, documented by invoice or purchase receipt that will be presented to authorized technicians. If the document does not show up, it will be invalidate the right of the owner of the appliance. Warranty means the replacement or repair of parts of the appliance that are defective at source due to manufacturing faults.

1. Warranty covering manufacturing defects and defects in material declines:

- for unauthorized personnel work;
- for damage caused by transport or for causes not attributable to the manufacturer;
- for incorrect installation;
- for incorrect electrical connection;
- for periodic maintenance not performed;
- for outdoor accidents (lightning, floods, etc ...);
- for incorrect use and maintenance.

2. Complete replacement of the machine can only take place following the unquestionable decision by the manufacturer in special cases

3. The Company declares no responsibility for any damage that may, directly or indirectly, result in persons, things or animals as a result of non-observance of the instructions in the Instructions book and in particular concerning the installation, use and maintenance of the appliance.

GUARANTEE LIMITATIONS

Limited Warranty covers manufacturing defects, provided that the product has not been damaged by improper use, improper handling, incorrect connection, tampering, and installation errors. The following components are covered by a twelve months warranty:

- combustion burners;
- resistance.

They are not covered by warranty:

- the glass of the door;
- general gasket and fiber door;
- painting;
- tiles;
- the remote control
- Internal sides

- Any damage caused by inadequate installation and / or shortages of the consumer.

The images are purely indicative and may not match the reality of the product. Pictures are only exemplary and they are needed to understand how the product works.

This warranty excludes all the malfunctions and/or damage to equipment which is due to the following causes:

- damage caused by transport and/or movement
- all the parts resulting as faulty due to negligence or carelessness during use, wrong maintenance, installation non-compliant with manufacturer specifications (always refer to the installation and use manual of the equipment)
- wrong dimensioning compared to use or faulty installation, i.e. non-implementation of the measures necessary to guarantee execution to standard
- improper overheating of the equipment, i.e. use of fuel incompatible with the types and quantities indicated on the instructions supplied
- further damage caused by wrong user interventions in an attempt to resolve the initial fault
- aggravated damage caused by further use of the equipment by the user once the defect is noticed
- in the presence of possible corrosion, scale or breakages caused by stray current, condensate, aggression or acidity of the water, descaling treatments carried out incorrectly, no water, sludge or limescale deposits
- inefficiency of the chimneys, flues, or parts of the system on which the equipment depends
- damage caused by tampering with the equipment, atmospheric agents, natural disasters, vandalism, electrical discharges, fire, faulty electrical and/or hydraulic system
- Lack of annual maintenance of the Thermostove, by an authorised technician or qualified staff, will cause loss of warranty.

Nous vous remercions d'avoir choisi l'un des nos produits, fruit de nos expériences pluriannuel et de la recherche continue, visant à atteindre une qualité supérieure en termes de sécurité, de fiabilité et de performances. Dans ce manuel, vous trouverez des informations et des conseils utiles qui vous permettront d'utiliser votre produit en toute sécurité et efficacité.



Nous vous recommandons vivement de faire effectuer à notre Centre de Service Autorisé l'installation et le premier allumage de l'appareil car non seulement il réalise l'installation parfaitement, mais vérifie également le fonctionnement régulier de celui-ci.

- Une installation incorrecte, un mauvais entretien, l'utilisation défectueuse du produit dégagent le fabricant de tout dommage découlant de l'utilisation de le hydropoêle.
- Ne pas utiliser l'appareil comme incinérateur, ni employer des combustibles autres que le pellet.
- Ce manuel a été rédigé par le fabricant et fait partie intégrante du produit, il doit l'accompagner pendant toute sa durée de vie. En cas de vente ou transfert du produit, s'assurer toujours de la présence du manuel, car les informations qu'il contient s'adressent à l'acheteur et à toute autre personne participant à titres divers à l'installation, à l'utilisation et à l'entretien.
- Lisez attentivement les instructions et les informations techniques contenues dans ce manuel avant de procéder à l'installation, à l'utilisation et à toute intervention sur le produit.
- Le respect des indications contenues dans ce manuel garantit la sécurité des personnes et du produit, l'économie de fonctionnement et une plus longue durée de vie.
- Le dessin soigné et l'analyse des risques, réalisés par notre société ont permis de réaliser un produit sûr.
- Toutefois, avant d'effectuer une quelconque opération, il est recommandé de lire avec attention les instructions indiquées dans ce document, qui doit être toujours disponible.
- Faire très attention lors de la manipulation des pièces en céramique (si elles existent).
- S'assurer que le sol où sera installé le produit est bien plat.
- Le mur où sera placé le produit ne doit pas être en bois ou autres matériaux inflammables. Il est également nécessaire de garder les distances de sécurité.
- Durant le fonctionnement, certaines parties de le hydropoêle (porte, poignée, côtés) peuvent atteindre des températures élevées. Faites donc très attention et observez les précautions d'utilisation, surtout s'il y a des enfants, de personnes âgées, des handicapés et des animaux domestiques.
- Le montage doit être effectué par des personnes autorisées (Centre d'Assistance Agréé).
- Les schémas et les dessins sont fournis à titre d'exemple. Le fabricant, dans le cadre d'une politique de développement et de renouvellement continu du produit, pourra apporter, sans aucun préavis, les modifications qu'il jugera opportunes.
- À la puissance maximum de fonctionnement, utiliser des gants pour manipuler la porte du chargement des granulés de bois ainsi que la poignée d'ouverture.
- Il est interdit d'installer dans les chambres ou dans des environnements explosifs.
- N'utiliser que des pièces de rechange recommandées par le fournisseur. L'utilisation de pièces non d'origine peuvent rendre le produit dangereux et exonère la Société de toute responsabilité civile et pénale.



Ne jamais couvrir le corps de le hydropoêle ou fermer les ouvertures situées sur la partie latérale supérieure lorsque l'appareil est en fonctionnement. L'allumage de tous nos poêles est essayé sur la ligne de production.

En cas d'incendie, débrancher l'alimentation électrique, utiliser un extincteur à la norme et éventuellement appeler les pompiers. Contacter ensuite le Service d'Assistance autorisé.

La présente notice fait partie intégrante du produit: s'assurer qu'elle est fournie avec l'appareil, même en cas de cession à un autre propriétaire ou utilisateur, ou en cas de transfert de le hydropoêle dans un autre lieu.

En cas de perte, demander un autre exemplaire dans le service technique de zone.

Les symboles suivants signalent des messages spécifiques que vous rencontrerez dans ce livret d'instructions:



ATTENTION: ce symbole d'avertissement qui apparaîtra maintes fois dans ce livret souligne la nécessité de lire attentivement le passage auquel il se rapporte et l'importance de bien le comprendre car la non observation des indications prescrites risque d'entraîner de sérieux dommages au le hydropoêle et de compromettre la sécurité l'utilisateur.



INFORMATIONS: Ce symbole met en évidence des informations importantes pour le bon fonctionnement de votre hydropoêle. La non observation de ces indications compromettra la bonne utilisation du hydropoêle et les résultats ne seront pas satisfaisants.

Normes et déclaration de conformité

Notre société déclare que le hydropoêle est conforme aux directives européennes suivantes, requises pour l'obtention du marquage CE:

- 2014/30 CE (instruction EMCD) et amendements suivants;
- 2014/35 UE (directive basse tension) et amendements suivants;
- 2011/65 UE (directive RoHS 2);
- Les règles de Produits de Construction (CPR-Construction Products Regulation) n°305/2011 en ce qui concerne le monde de le constructions;
- Pour l'installation en Italie, se référer à la norme UNI 10683/98 ou ses modifications suivantes.

Toutes les lois locales et nationales et les normatives européennes doivent être appliquées pendant l'installation de l'appareil;

- EN 55014-1; EN 55014-2; EN 61000-3-2; EN 61000-3-3; EN 60335-1; EN 60335-2-102; EN 62233, EN 50581.

Informations sur la sécurité

Veillez lire attentivement ce manuel d'utilisation et d'entretien avant d'installer le hydropoêle et du mettre en marche. Pour obtenir des informations supplémentaires, s'adresser au revendeur ou au Centre d'Assistance Agréé.

- Le hydropoêle à granulés de bois a été conçu pour des locaux d'habitation. Étant commandé par une carte électronique, ce hydropoêle permet d'obtenir une combustion complètement automatique et contrôlée. En effet, la centrale règle la phase d'allumage, les 5 niveaux de puissance et la phase d'extinction, garantissant ainsi un fonctionnement sûr de le hydropoêle;

- Le panier utilisé pour la combustion fait tomber dans le récipient de ramassage la plupart des cendres produites par la combustion des granulés de bois. Contrôler tous les jours le panier car tous les granulés de bois n'ont pas un haut standard de qualité (utiliser exclusivement un granulé de bois de qualité conseillé para le fabricant);

Responsabilité

Avec la remise du présent manuel, nous déclinons toute responsabilité, aussi bien civile que pénale, pour tout accident découlant de la non-exécution partielle ou totale des instructions de ce dernier. Nous déclinons toute responsabilité découlant d'une mauvaise utilisation de le hydropoêle par l'utilisateur, de modifications et/ou réparations effectuées sans autorisation, de l'utilisation de pièces de rechange non originales pour ce modèle. Le fabricant décline toute responsabilité civile ou pénale directe ou indirecte due à:

- Un entretien insuffisant;
- La non-exécution des instructions contenues dans le manuel;
- Une utilisation non-conforme aux directives de sécurité;
- Une installation non-conforme aux normes locales en vigueur;
- L'installation par du personnel non qualifié et non formé;
- Des modifications et des réparations non autorisées par le fabricant;
- L'utilisation de pièces de rechange autres que les originales;
- Des événements exceptionnels.

Chargement de réservoir des granulés de bois

Le chargement des granulés est effectué à travers la porte-couvercle dans la partie supérieure de le hydropoêle. Verser les granulés de bois dans le réservoir. Afin de faciliter la procédure d'exécution de l'opération en deux étapes:

- Verser la moitié du contenu dans le réservoir et attendre que le combustible se dépose sur le fond;
- Versez ensuite dans le reste;
- Gardez le couvercle fermé, après le chargement des granulés de bois, le couvercle du réservoir de carburant;
- Avant de fermer la porte vous assurer qu'il n'y a pas de résidus de granulés autour du joint. Si soigneusement nettoyé pour éviter de compromettre les phoques. Le hydropoêle, étant un produit de chauffage, a les surfaces extérieures particulièrement chauds. Pour cette raison, nous recommandons la plus grande prudence lors de l'utilisation en particulier:
- Ne touchez pas le corps de le hydropoêle et les différentes composantes, ne vous approchez pas de la porte, vous pourriez vous brûler;
- Ne touchez pas les gaz d'échappement;
- Ne pas effectuer le nettoyage de tout type;
- Ne pas déverser les cendres;
- Ne pas ouvrir le tiroir à cendres;
- Veillez à ce que les enfants ne viennent pas près;



Ne retirez pas la grille de protection dans le réservoir; chargement empêcher le sac de granulés de bois en contact avec des surfaces chaudes.



- **Utilisez uniquement des granulés de bois;**
- **Tenir/conservé les granulés de bois dans des locaux secs et sans humidité;**
- **Ne versez jamais des granulés de bois directement sur le foyer;**
- **La hydropoêle doit être alimenté exclusivement avec des granulés de bois de qualité, avec un diamètre de 6 mm et certifiés A1 selon la norme UNI EN ISO 17225-2;**
- **Avant de brancher électriquement le hydropoêle, les tubes d'évacuation doivent être raccordés au conduit de fumée.**
- **La grille de protection située à l'intérieur du réservoir à granulés de bois ne doit jamais être retirée;**
- **Dans le local d'installation de le hydropoêle, il doit y avoir un renouvellement d'air suffisant;**
- **Ne jamais ouvrir la porte de le hydropoêle pendant le fonctionnement.**
- **Ne pas utiliser le hydropoêle comme incinérateur; l'appareil de chauffage doit être utilisé uniquement pour son usage prévu. Toute autre utilisation est considérée comme impropre et donc dangereux.**
- **Ne pas mettre dans la trémie autres que des granulés de bois;**
- **Lorsque le hydropoêle fonctionne, les surfaces, la vitre, les poignées et les conduites sont brûlantes: durant le fonctionnement, ne pas toucher ces parties sans protections adaptées;**
- **Tenir à distance de sûreté de le hydropoêle soit le combustible que éventuels matériaux inflammables.**

- L'appareil peut être utilisé par des enfants de minimale de 8 ans d'âge et les personnes physiques réduite, les capacités sensorielles ou mentales, ou le manque d'expérience ou de connaissances, à condition que sous surveillance ou après le même a reçu des instructions relatives à la 'utilisation en toute sécurité et de la compréhension des dangers qui lui sont inhérents. Les enfants ne devraient pas jouer avec l'appareil. Nettoyage et entretien destinés à être effectuée par l'utilisateur ne doit pas être fait par les enfants sans surveillance;
- Ne pas utiliser le hydropoêle comme une échelle ou un échafaudage;
- Ne pas mettre de linge à sécher sur le hydropoêle. Pour le séchage des vêtements, etc., doivent être maintenus à une distance convenable de la hydropoêle. - Risque d'incendie;
- Expliquer soigneusement que le hydropoêle est fabriqué à partir de matériau soumis à des températures élevées pour les personnes âgées, les personnes handicapées, et en particulier à tous les enfants, en les gardant loin de la cuisinière pendant le fonctionnement;
- Ne pas toucher le hydropoêle avec les mains mouillées, car cela est un appareil électrique. Toujours débrancher l'alimentation avant de travailler sur l'unité;
- La porte doit toujours être fermée pendant le fonctionnement;
- Le hydropoêle doit être raccordé à un système électrique équipé d'un conducteur de mise à la terre conformément aux directives CEE 73/23 et 93/98 CEE;
- Le système doit être de puissance électrique suffisante déclaré de la hydropoêle;
- Ne pas laver l'intérieur de le hydropoêle avec de l'eau.
- L'eau pourrait endommager l'isolation électrique, provoquant un choc électrique;
- Ne pas exposer votre corps à l'air chaud pendant une longue période. Ne pas surchauffer la pièce où vous êtes et où le hydropoêle est installé. Cela peut endommager les conditions physiques et causer des problèmes de santé;
- Ne pas exposer à diriger le flux d'air chaud de plantes ou d'animaux;
- Le hydropoêle à granulés de bois est pas un élément de la peinture;
- Les surfaces extérieures pendant le fonctionnement peut devenir chaud. Ne les touchez pas, sauf avec la protection adéquate
- La fiche du câble d'alimentation de l'appareil ne doit être branchée qu'après l'installation et le montage de l'appareil et doit rester accessible après l'installation, si l'appareil n'est pas équipé d'un commutateur bipolaire approprié et accessible.
- Veillez à ce que le cordon d'alimentation (et tout autre câble externe à l'appareil) ne touche pas les parties chaudes.
- Ne posez pas d'objets, de verres, de diffuseurs ou de parfums d'ambiance sur le hydropoêle, ils pourraient endommager ou endommager le hydropoêle (dans ce cas, la garantie ne répond pas).
- Ne pas forcer le système d'allumage s'il est en panne;
- Dans le cas de "non allumage", enlever toute accumulation de pellet imbrûlé du brûleur avant de procéder à une nouvelle tentative. Avant tout rallumage, assurez-vous que le creuset de combustion est propre et bien positionné;
- Interdiction de charger manuellement le combustible dans le creuset de combustion. Le non-respect de cette consigne peut générer des situations de danger;
- Évaluer les conditions statiques du plan sur lequel le poids du produit devra graviter;
- Les opérations d'entretien extraordinaire ne doivent être effectuées que par du personnel autorisé et qualifié;
- Débrancher le produit de l'alimentation électrique avant d'effectuer toute opération d'entretien;
- De la fumée pourrait se générer lors du premier allumage due au réchauffement de la peinture. Pour cette raison, veillez à maintenir le local bien aéré.

Emplacement pour l'installation

Pour un correct fonctionnement de le hydro-poêle et pour une bonne distribution de la chaleur, l'unité doit être installée dans un endroit où l'air nécessaire à la combustion des granulés de bois (disponibilité d'environ 40 m³/h conformément à la norme pour l'installation, ainsi qu'aux normes nationales en vigueur). Le volume du local ne doit pas être inférieur à 20 m³.

Il est obligatoire de prévoir une prise d'air extérieure adaptée permettant l'apport de l'air comburant nécessaire au fonctionnement correct du produit. L'afflux de l'air entre l'extérieur et le local d'installation peut s'effectuer par voie directe au moyen d'une ouverture sur une paroi extérieure du local (solution préférable, voir Figure 1a) ou bien par voie indirecte, en prélevant l'air de locaux contigus, équipés de prise d'air et en communication constante avec le local d'installation (voir Figure 1b). Les chambres, les salles de bain, les garages, les locaux de l'immeuble communs et, en général, tout local à risque d'incendie ne peuvent pas servir de locaux contigus. Attention à la présence de portes et de fenêtres pouvant interférer avec l'afflux correct de l'air vers le hydro-poêle et se maintenir à 1,5 mètre de toute éventuelle sortie de fumées. La surface totale de la prise d'air doit être de 100 cm² minimum et devra être protégée par une grille externe, à nettoyer périodiquement pour empêcher toute obstruction et/ou occlusion: cette surface devra être plus importante si d'autres générateurs actifs se trouvent dans le local (par ex., ventilateur électrique pour l'extraction de l'air vicié, hotte de cuisine, autres poêles, etc.) qui peuvent placer l'environnement en condition de dépression. Lorsque tous les appareils sont allumés, il faudra vérifier que la chute de pression entre la pièce et l'extérieur ne dépasse pas la valeur de 4 Pa.

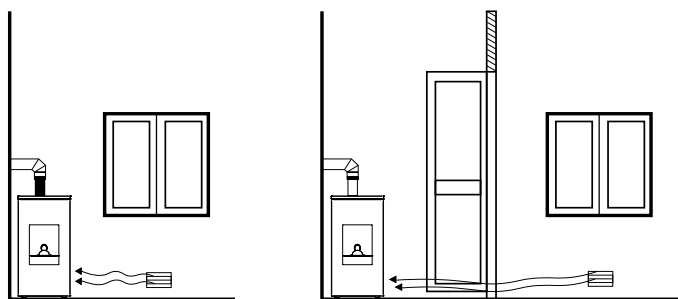

FIGURE 1a - DIRECTEMENT DE L'EXTÉRIEUR

FIGURE 1b - PAR VOIE INDIRECTE, DEPUIS LE LOCAL ADJACENT

Fig. 1

Il est possible de brancher l'air nécessaire à la combustion directement à la prise d'air extérieure à l'aide d'un tuyau de 50mm min. de diamètre et de 2 mètres linéaire de longueur maximum; chaque coude du tuyau équivaut à une perte d'un mètre linéaire.



L'installation dans des studios, des chambres et des salles de bain n'est permise que dans le cas d'appareils étanches ou à chambre fermée pourvus d'une bonne canalisation de l'air comburant provenant de l'extérieur. Le thermo-poêle avec brasier autonettoyant aspire l'air à la fois du tuyau d'admission d'air arrière et des fentes sur le côté avant. Pour cette raison, l'installation du thermo-poêle avec brasero autonettoyant soit dans les chambres que dans les salles de bain est toujours interdite.

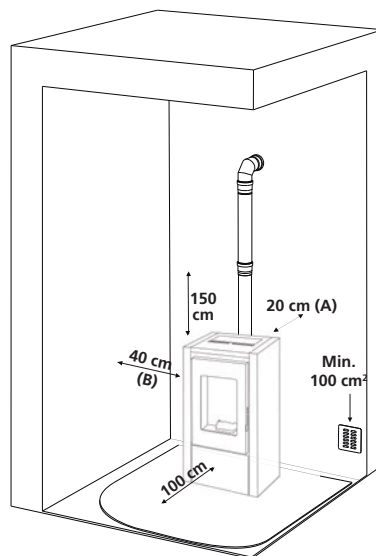

Il est interdit d'installer le hydro-poêle dans un local dont l'atmosphère est explosive. Le sol de la pièce ou sera placé de le hydro-poêle doit être aménagé de façon adéquate pour pouvoir supporter la charge au sol de l'appareil. Maintenir une distance minimum arrière (A) de 20 cm, latérale (B) de 40 cm et avant de 100 cm. Il faut respecter ces distances afin que le technicien puisse effectuer l'entretien extraordinaire mais également pour la sécurité intrinsèque du produit. Maintenir le hydro-poêle à bonne distance si des objets particulièrement délicats tels que meubles, tentures et divans sont présents.

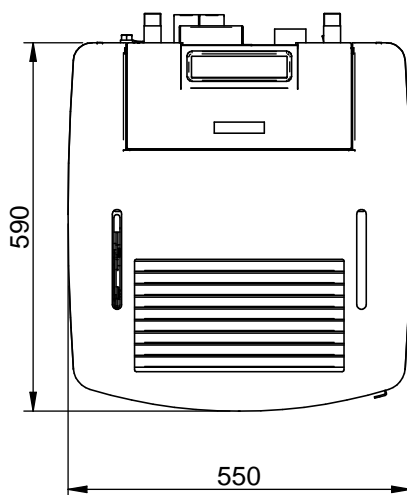
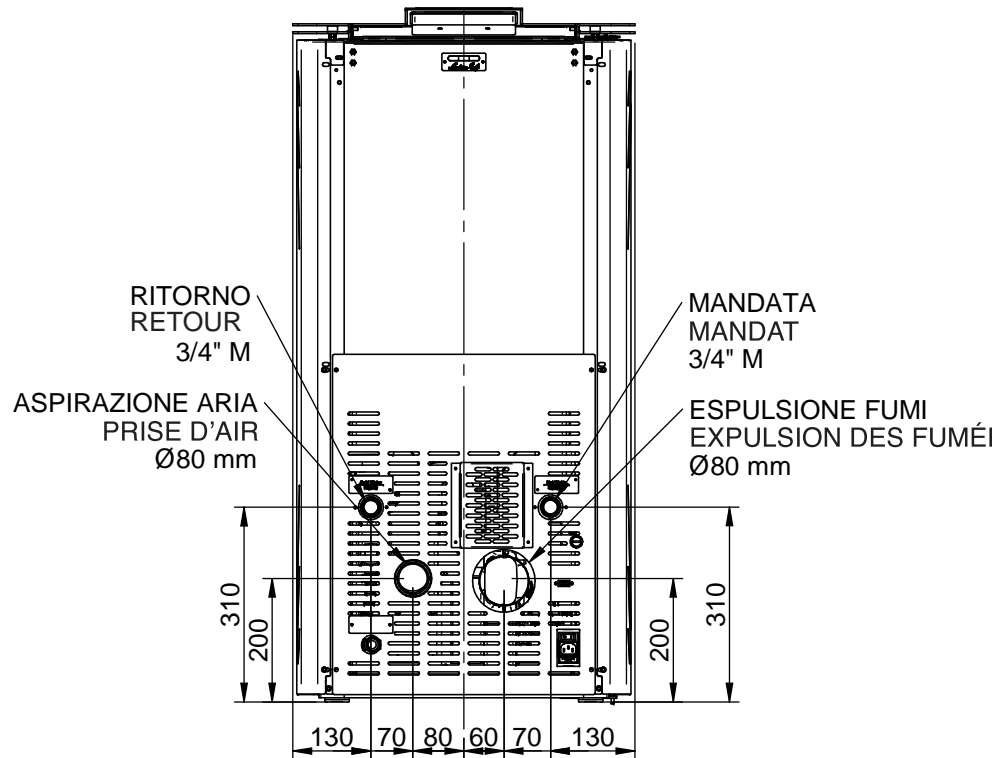
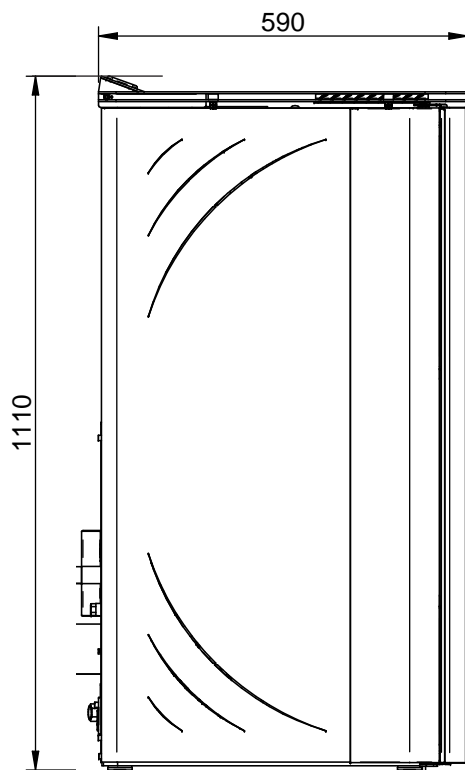

En cas de sol en bois (parquet) prévoir une plaque de sol conforme aux normes en vigueur pour le protéger.

**REMARQUE:**

- les mesures sont approximatives et peuvent varier en fonction de l'esthétique de la cuisinière
- les positions des tubes dans la vue arrière sont indicatifs et la tolérance de +/- 10 mm
- mesures avec tolérance d'environ 10 mm

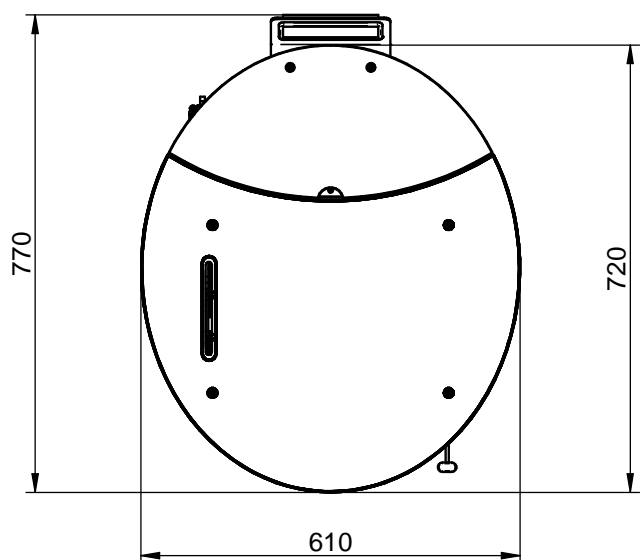
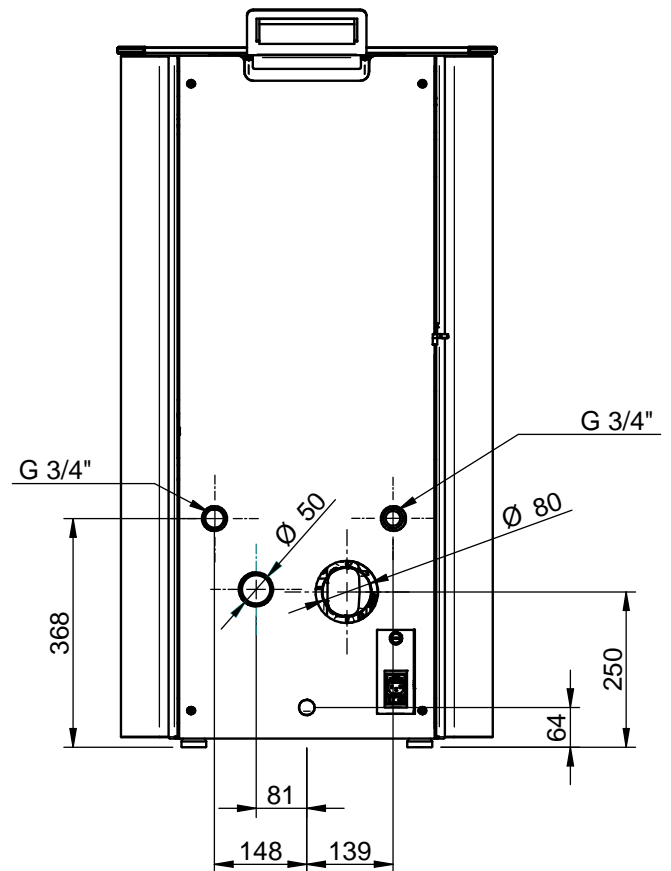
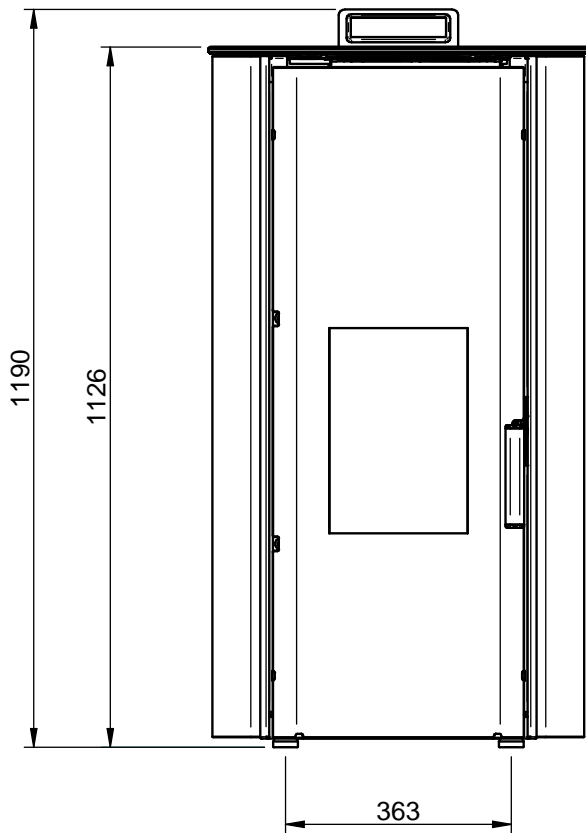

REMARQUE:

- les mesures sont approximatives et peuvent varier en fonction de l'esthétique de la cuisinière
- les positions des tubes dans la vue arrière sont indicatifs et la tolérance de +/- 10 mm
- mesures avec tolérance d'environ 10 mm

PARAMÈTRE	UNITÉ DE MESURE	TH17	IDRO17 - DD - AU XSAT170 - DD - AU REDONDAGLTH17 - 17
Puissance thermique total	kW	18,03	17,6
Puissance thermique nominal	kW	17,14	16,5
Puissance thermique réduite	kW	4,00	5,4
Puissance thermique à l'eau	kW	13,70	15,0
Puissance thermique réduite à l'eau	kW	3,10	4,4
Concentration CO référence nominal 13% O2	mg/m ³	48,23	42
Concentration CO réduit référence 13% O2	mg/m ³	345,4	95
Efficacité nominal	%	94,90	94,2
Efficacité réduite	%	97,54	95,0
Consommation moyenne (min-max)	Kg/h	0,84 - 3,79	1,19 - 3,66
Surface chauffé	mc	430	430
Flux fumées (min-max)	g/s	3,02 - 11,04	5,5 - 1,03
Aspiration (min-max)	Pa	3 - 8	5 - 10
Température des gaz de combustion (min-max)	°C	51,1 - 103	69 - 108
Contenu eau hydropoêle	litri	31	31
Puissance électrique max au travail	Bar	3	3
Capacité du réservoir	Kg	33	33
Diamètre sortie des fumées	mm	80	80
Diamètre aspiration air	mm	50	50
Raccordement réchauffer	Inch	3/4	3/4
Tension nominal	V	230	230
Fréquence nominal	Hz	50	50
Absorption électrique max	W	370	340
Poids hydropoêle	Kg	160	160
EEl		130	133
N° Test Report		K 1969 2016 T1	K 2841 2020 T1
Dècret ambiental n.186		★★★★☆	★★★★★
Clase de Energia		A++	A++
Poussières à 13% d'O2 Puissance thermique nominale	mg/m ³	15	12

Il est recommandé de contrôle des émissions après l'installation.

En termes d'évaluation de portée du plancher, il est possible de déposer au maximum 1,5m³ de combustible, ce qui correspond à environ 975kg de pellet.

Pour obtenir les résultats du rapport de test, chargez les paramètres de performance en possession du fabricant et du technicien qualifié qui ne peut les utiliser qu'après avoir vérifié que l'installation est en mesure de reproduire les conditions de laboratoire. Ces prestations ne peuvent être atteintes qu'après 15/20 heures de travail à puissance nominale.

Conduit de cheminée

Le but des indications reportées ci-après est de réaliser un bon conduit de cheminée mais elles ne peuvent en aucun cas se substituer aux normes en vigueur dont le constructeur qualifié devra être à connaissance. Le producteur du hydropoêle décline toute responsabilité civile ou pénale dans le cas de mauvais fonctionnement du hydropoêle à imputer à un conduit de cheminée mal dimensionné et/ou ne satisfaisant pas les réglementations en vigueur à respecter. Le conduit de cheminée doit être de catégorie \geq T200 ou supérieur, construit selon les règles de l'art, avec une orientation verticale, sans étranglement et résister à la condensation ainsi qu'au feu de suie. Il faut l'isoler extérieurement pour éviter le refroidissement des fumées et l'équiper de vidange de la condensation. Si le conduit de cheminée est une pièce en ciment, il faudra la garnir de tuyaux. Le conduit de cheminée devra prévoir une trappe de nettoyage et se trouver à distance de matériaux inflammables et/ou combustibles.

Voici les distances minimum à respecter des autres cheminées ou zones de rejet.

Vérifiez que la dépression entre le conduit de cheminée et le lieu d'installation est bien conforme aux caractéristiques techniques. La hauteur minimum du conduit de cheminée est de 3,5 mètres et sa section interne doit permettre de respecter ces exigences; elle ne devra jamais être inférieure à 100mm. Pour les configurations correctes, se référer à la UNI EN 13384-1.

Le conduit de cheminée doit toujours être nettoyé, les résidus de suie réduisent sa section, compromettent le tirage et peuvent générer un feu de cheminée. Une fois par an minimum, confiez le nettoyage du conduit de cheminée à un ramoneur spécialisé mais aussi avant d'allumer le générateur après une certaine période d'inactivité. Le manque de nettoyage compromet le bon fonctionnement de l'appareil.



Interdiction d'installer d'autres appareils dans le même conduit de cheminée.

Cheminée

L'espace d'ouverture pour l'évacuation des fumées doit correspondre au moins au double de la section du conduit de cheminée et interdire l'entrée de neige et d'animaux.

La hauteur du débouché dans l'atmosphère doit se trouver au-delà de la zone de reflux provoquée par la conformation du toit et/ou autres éventuels obstacles se trouvant à proximité. Veillez à la présence de fenêtres et de lucarnes.

TOIT DE SOL

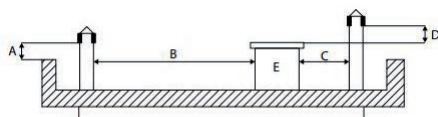

A = MIN. 0,50 m
B = DISTANCE > 2,00 m
C = DISTANCE < 2,00 m
D = 0,50 m
E = VOLUME TECHNIQUE

15° TOIT

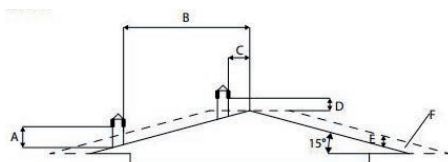

A = MIN. 1,00 m
B = DISTANCE > 1,85 m
C = DISTANCE < 1,85 m
D = 0,50 m SUR LE COLMO
E = 0,50 m
F = ZONE DE REFLUX

30° TOIT

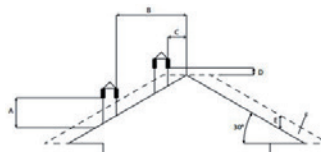

A = MIN. 1,30 m
B = DISTANCE > 1,50 m
C = DISTANCE < 1,50 m
D = 0,50 m SUR LE COLMO
E = 0,80 m
F = ZONE DE REFLUX

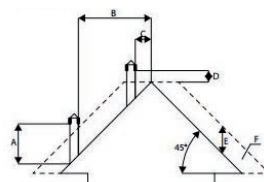

A = MIN. 2,00 m
B = DISTANCE > 1,30 m
C = DISTANCE < 1,30 m
D = 0,50 m SUR LE COLMO
E = 1,50 m
F = ZONE DE REFLUX

60° TOIT

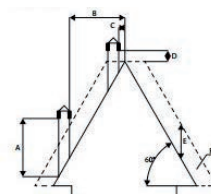

A = MIN. 2,60 m
B = DISTANCE > 1,20 m
C = DISTANCE < 1,20 m
D = 0,50 m SUR LE COLMO
E = 2,10 m
F = ZONE DE REFLUX

Branchement au conduit de cheminée

Le raccord entre le hydropoêle et le conduit de cheminée doit être effectué au moyen de tuyaux adaptés (min. T200). Interdiction d'utiliser des tuyaux métalliques flexibles, en fibre de ciment ou en aluminium. La déclivité de la sortie de fumée ne doit pas présenter de sections horizontales supérieures à 2 mètres et son inclinaison doit être de 3% minimum. Le premier changement de direction doit se faire après un minimum de 1,5 mètre de section verticale. Prévoir un moyen d'inspection à la base du canal de fumée pour les contrôles périodiques. Interdiction de brancher plusieurs appareils au même canal de fumée. Maintenir le canal de fumée à bonne distance de tout élément inflammable ou sensible à la chaleur. Pour les distances à respecter, se référer aux indications du fumiste.

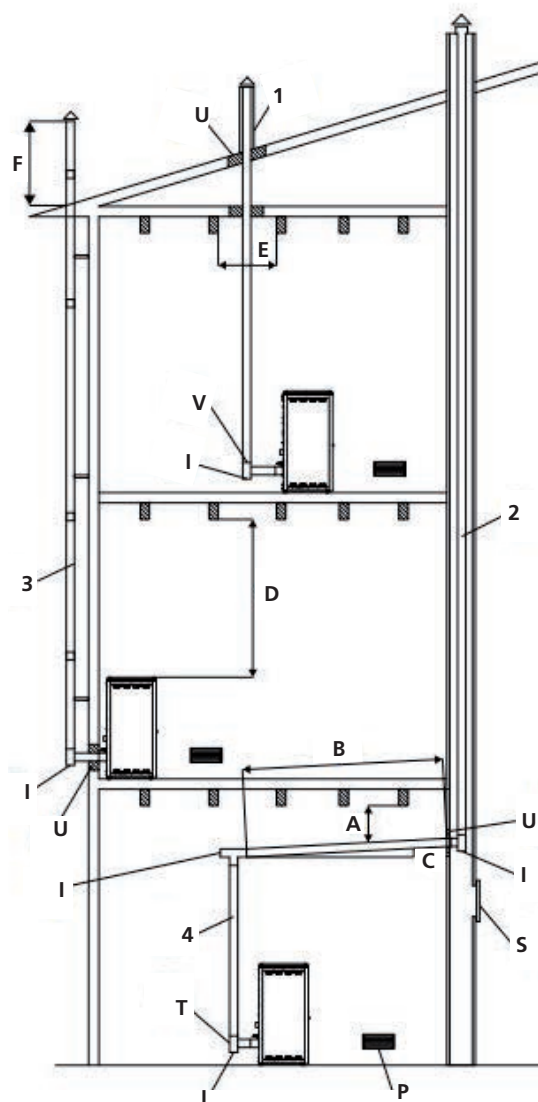

A= 40 MM MINIMUM
B= 4 M MAXIMUM
C= 3° MINIMUM
D= 400 MM MINIMUM
E= DIAMÈTRE TROU
F= VOIR FIG. 2-3-4-5-6

U= ISOLANT
V= ÉVENTUELLE RÉDUCTION DE 100 A 80 MM
I= BOUCHON D'INSPECTION
S= PETITE PORTE D'INSPECTION
P= PRISE D'AIR
T= RACCORD EN T AVEC BOUCHON D'INSPECTION

Télécommande

Il est possible de régler la température, la puissance et l'allumage ou l'extinction de l'hydropoêle à l'aide de la télécommande.

Pour allumer l'hydropoêle, appuyez sur le bouton  et l'hydropoêle entrera automatiquement dans la phase d'allumage.

En appuyant sur les touches  + (1) et  - (2) il est possible de régler la température, tandis que les touches  + (6) et  - (5) s'utilisent pour régler la puissance de fonctionnement.

Pour éteindre l'hydropoêle, maintenir appuyée la touche .

Pour remplacer la batterie de 3 volt, placée derrière la télécommande, tirez le centre et le levier sur le couvercle, remplacez la batterie en respectant la polarité (Fig. 4).



Fig. 3



Fig. 4

Conseils d'utilisation

Si l'installation de l'hydropoêle prévoit une interaction avec une installation préexistante comprenant un appareil de chauffage (hydropoêle à gaz, hydropoêle à méthane, hydropoêle à fuel, etc.), faire appel à du personnel qualifié en mesure de garantir la conformité de l'installation, selon la loi en vigueur en la matière.

Nettoyage de l'installation

Conformément à la norme UNI-CTI 8065 et pour préserver l'installation thermique contre la corrosion, les incrustations ou les dépôts, il est très important de laver l'ensemble de l'installation avant de brancher l'hydropoêle afin d'éliminer les résidus et les dépôts.

Après le lavage de l'installation, il est recommandé d'utiliser des inhibiteurs pour la protéger contre la corrosion et les dépôts. Toujours installer en amont de la hydropoêle des **vannes d'interception** afin d'isoler celle-ci de l'installation hydraulique en cas de nécessité de déplacement de la hydropoêle pour la maintenance ordinaire et/ou extraordinaire. Ces vannes sont d'autant plus utiles sur les tuyaux de refoulement et de retour à l'installation lorsque l'installation de chauffage se trouve à un étage supérieur par rapport à la hydropoêle. Le tuyau d'évacuation de la pression doit provisoirement être branché à une carafe ou un entonnoir pour éviter, en cas de surpression, que l'eau déborde et mouille la structure et le sol.



Remplissage du système

Le remplissage doit être fait lentement pour laisser le temps de bulles d'air de sortir par les événements appropriés placés sur le système de chauffage.

Dans les systèmes de chauffage en circuit fermé la pression de remplissage à froid du système et la pression de précontrainte du vase d'expansion doit payer.

- dans les systèmes de chauffage de vase ouvert, il permet un contact direct entre le liquide circulant et l'air. Pendant la saison de chauffage, l'utilisateur final doit vérifier régulièrement le niveau d'eau circulant dans le vase d'expansion. La teneur en eau dans le système de recirculation doit être maintenue constante. L'expérience pratique montre que devraient être faites une vérification régulière du niveau de l'eau tous les 14 jours pour maintenir une teneur en eau relativement constante. Dans le cas où il est nécessaire de l'eau supplémentaire doit être effectué le processus de remplissage, lorsque la hydropoêle est refroidie à la température ambiante. Ces précautions ont pour but d'empêcher l'apparition d'une contrainte thermique dans le corps de l'acier de la hydropoêle.

- dans les systèmes en vase ouvert, la pression de l'eau dans la hydropoêle, avec le système froid, ne doit pas être inférieure à 0,3 bar.

- l'eau utilisée pour le remplissage du système de chauffage doit être décontaminé et sans air.



Ne pas mélanger l'eau de chauffage avec de l'antigel ou des substances anticorrosion dans les mauvaises concentrations. Il peut endommager les joints et provoquer l'apparition de bruit pendant le fonctionnement. Le fabricant décline toute responsabilité en cas de dommages causés à des personnes, des animaux ou des biens causés par le non-respect de ce qui précède.

Une fois que tous les raccordements hydrauliques ont été effectués, procéder à la vérification de la pression des joints d'étanchéité, à travers le remplissage du hydropoêle de chauffage.



La vanne de chargement est obligatoire et doit être prévu dans le système hydraulique.

Cela devrait être fait avec prudence, en respectant les étapes suivantes:

- ouvrir les vannes de purge d'air, le chauffage et la plante;
- ouvrir progressivement le robinet de remplissage du système, vérifier que tout l'air automatique purge vannes installé, fonctionnent correctement;
- fermer les vannes d'aération des radiateurs, dès que débits d'eau;
- Vérifier sur le manomètre placé sur le système

que la pression atteigne environ 1 bar (uniquement pour les systèmes avec un récipient fermé, de consulter toutes les réglementations locales ou les normes qui le permettent); pour récipient ouvert, la réintégration est automatique par le navire lui-même;

- fermer le robinet de remplissage du système et à nouveau libérer l'air à travers les vannes de purge des radiateurs;

Caractéristique de l'eau

Les caractéristiques de l'eau de remplissage de l'installation sont très importantes pour éviter que ne se déposent des sels minéraux et ne se créent des incrustations le long des tuyaux, à l'intérieur de la hydropoêle et dans les échangeurs (surtout celui à plaques pour le chauffage de l'eau sanitaire).

Nous vous invitons donc à consulter votre plombier de confiance a propos de:

- la dureté de l'eau en circulation dans l'installation pour éviter les problèmes d'incrustations et de calcaire surtout dans l'échangeur de l'eau sanitaire (>15° français).
- installation d'un adoucisseur d'eau (si la dureté de l'eau est supérieur à 15° français).
- remplir l'installation avec de l'eau traitée (deminéralisée).

Pour ceux qui possèdent des installations très étendues (avec de grosses capacités d'eau) ou qui ont souvent besoin de fréquentes réintégrations, il est très important d'installer des adoucisseurs.

Il ne faut pas oublier que les incrustations baissent énormément les prestations à cause de leur très basse conductivité thermique.

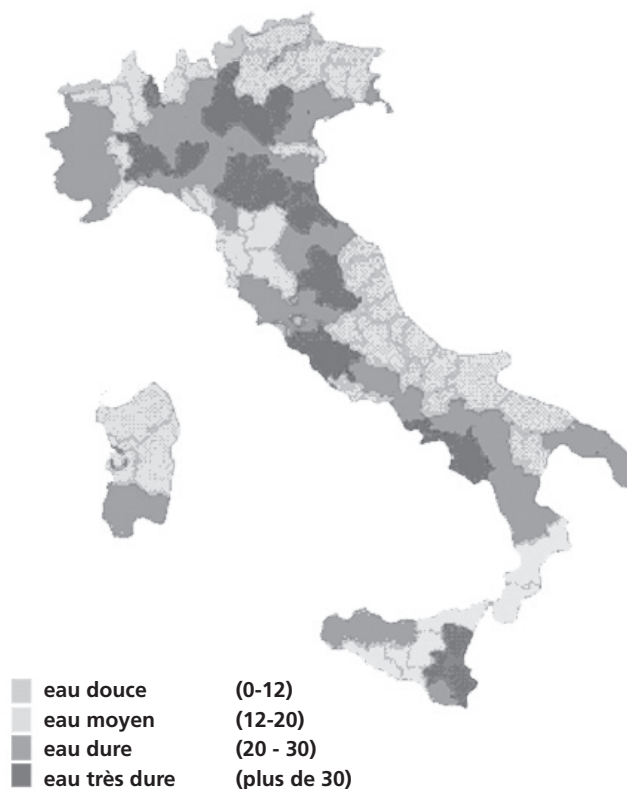

Granulés de bois

Les granulés de bois sont des cylindres de bois comprimé, fabriqués à partir de sciure de bois et transformation du bois (copeaux et la sciure), généralement produits par les scieries et les charpentiers.

La capacité de liaison de la lignine contenue dans le bois, permet d'obtenir un produit compact sans ajout d'additifs et de produits chimiques étrangers au bois, un combustible naturel est obtenu avec un rendement élevé. L'utilisation des granulés de bois ou de tout autre matériau inadapté expiré peut endommager des pièces de la hydropoêle et peut affecter le fonctionnement: cela peut conduire à la cessation de la garantie, et sa responsabilité de producteur.

Pour nos produits, doivent être utilisées a granulés de bois avec un diamètre de 6 mm, longueur de 30 mm et un maximum de 8% d'humidité et certifiés A1 conformément à la norme UNI EN ISO 17225-2. Conserver les granulés de bois loin des sources de chaleur et non pas dans des environnements humides ou avec des atmosphères explosives.



Configuration du schéma hydraulique de la hydropoêle

DOIT ÊTRE EFFECTUÉE PAR UN TECHNICIEN SPÉCIALISÉ

Avant d'allumer la hydropoêle, il est nécessaire de configurer le schéma hydraulique sur lequel on souhaite travailler. Pour recevoir le contact propre, la hydropoêle est équipée d'un thermostat externe (ouvert/fermé, le thermostat ne doit pas donner de la tension à la carte. Si le thermostat porte de la tension à la carte en causant des dommages, la garantie déchoit), de deux sondes de température et d'une vanne motorisée. Tous ces composants peuvent être branchés dans le boîtier de connexion situé à l'arrière de la hydropoêle.



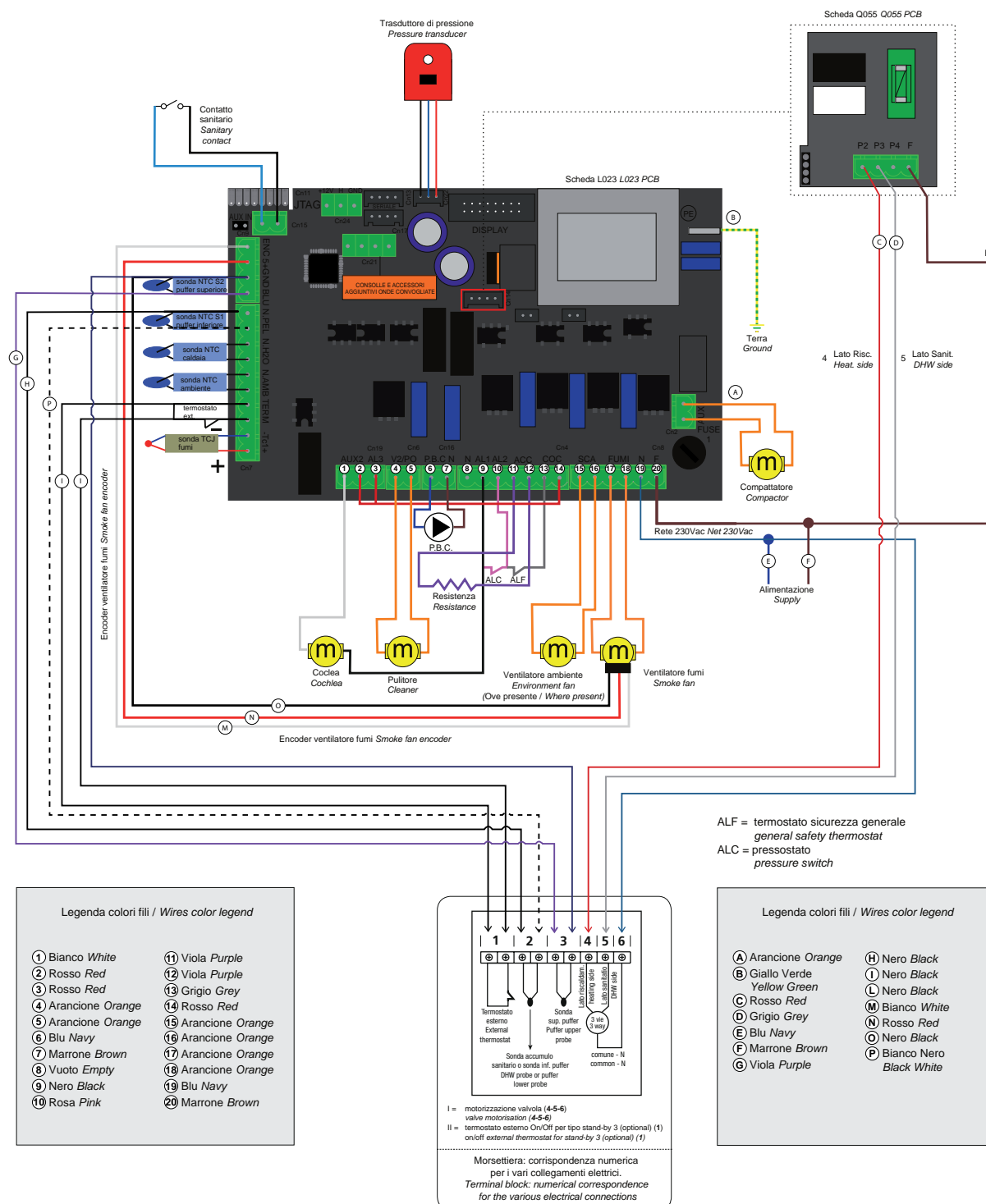

Schéma électrique de la centrale



Collegamento a cura dell'eletttricista installatore, da realizzare seguendo lo schema sopra riportato / Connection by the installer electrician, to be carried out following the diagram above

Schéma à titre indicatif, le bornier n'est pas fourni avec le hydropoêle.

Pour le technicien spécialisé :

Pour configurer le schéma hydraulique, il est nécessaire d'appuyer sur la touche *SET*, puis avec la touche  de la puissance, faire défiler jusqu'au menu 09 «Étalonnages technicien». Appuyer de nouveau sur la touche *SET* pour accéder au menu et saisir la clé d'accès détenu uniquement par le technicien autorisé par le fabricant. Confirmer le mot de passe avec la touche *SET* et, avec la touche  de la puissance, accéder au menu 3 «schéma hydraulique». Confirmer avec la touche *SET* et, grâce aux touches  et  de la température, choisir le numéro du schéma hydraulique souhaité. Puis confirmer avec la touche *SET*.

Pour l'utilisateur final :

Il est possible de modifier le principe de fonctionnement de la hydropoêle en fonction de la saison en sélectionnant hiver ou été. Pour choisir la saison, appuyer sur *SET* et «choisir saison» s'affiche à l'écran. Puis appuyer de nouveau sur la touche *set* et choisir la saison avec les touches 1 et 2. Après avoir choisi, appuyer sur la touche ON/OFF pour quitter.

Le choix de la saison modifie le fonctionnement de la hydropoêle, voir chapitre suivant.

Nous fournissons ci-après les principes de fonctionnement des différents schémas hydrauliques.





Considérations importantes :

- le circuit sanitaire a toujours la priorité
- Il existe 3 types de stand-by :
 - Type 01** : la température ambiante mesurée par la sonde placée sur la carte a atteint le réglage air configuré
 - Type 02** : la température de l'eau dans la hydropoêle a atteint le réglage H₂O configuré
 - Type 03** : le thermostat externe a relevé que la température souhaitée a été atteinte, par conséquent le contact est ouvert. Dans ce cas spécifique, la hydropoêle se comporte de la manière suivante :

Si le thermostat porte de la tension à la carte en causant des dommages, la garantie déchoit.



Pour configurer le thermostat, il suffit d'enlever le pont présent sur la borne THERM (voir fiche page 16) et de brancher notre thermostat ambiant, opération devant être effectué par un technicien spécialisé.

Comment sélectionner le type de Stand-by (opération devant être effectué par un technicien spécialisé):

Appuyer sur la touche *SET* ; avec la touche  aller au menu 09. Appuyer à nouveau sur la touche *SET*. Saisir la clé d'accès et confirmer en appuyant de nouveau sur la touche *SET*. Appuyer sur la touche  pour aller au menu 9-5. L'écran affiche les différentes modalités de stand-by suscitées, sélectionner la modalité à l'aide des touches  et .

NOTA BENE: La configuration par défaut prévoit le schéma hydraulique 00, la saison HIVER avec modalité de stand-by 02. À partir du moment où le hydropoêle est éteint manuellement ou de manière programmée, les allumages automatiques de sortie d'un état de stand-by ne sont pas possibles.

Comment activer ou désactiver la modalité stand-by :

Appuyer sur la touche *SET*. Avec la touche  aller au menu 05 et confirmer avec la touche *SET*. À travers la touche , activer (ON) ou désactiver (OFF) la fonction de stand-by de la hydropoêle. Appuyer sur la touche ON/OFF  pour sortir

Comment régler la vitesse du ventilateur de la pièce (OÙ PRÉSENT):

Pour régler la vitesse du ventilateur, maintenez le bouton  enfoncé et réglez la vitesse souhaitée avec le même bouton. Pour régler la température de la pièce, voir les instructions du point B, diagramme 00 aux pages suivantes.

Nous allons maintenant voir dans le détail le comportement de la hydropoêle en fonction du schéma hydraulique, de la présence et de la modalité de stand-by, et de la saison choisie

Schéma 00 : chaudière/hydro-poêle raccordée au circuit hydraulique et kit sanitaire avec interrupteur de débit installé par le fabricant si spécifié dans le commande. Schéma configuré par défaut, l'absence du kit sanitaire ne cause pas de problèmes de fonctionnement de la chaudière/hydro-poêle.

Le schéma est indicatif et veut montrer que le fonctionnement et les composants qui peuvent être gérés par la chaudière/hydro-poêle. Toutes les pompes à relais doivent être contrôlées séparément de la chaudière/hydro-poêle.

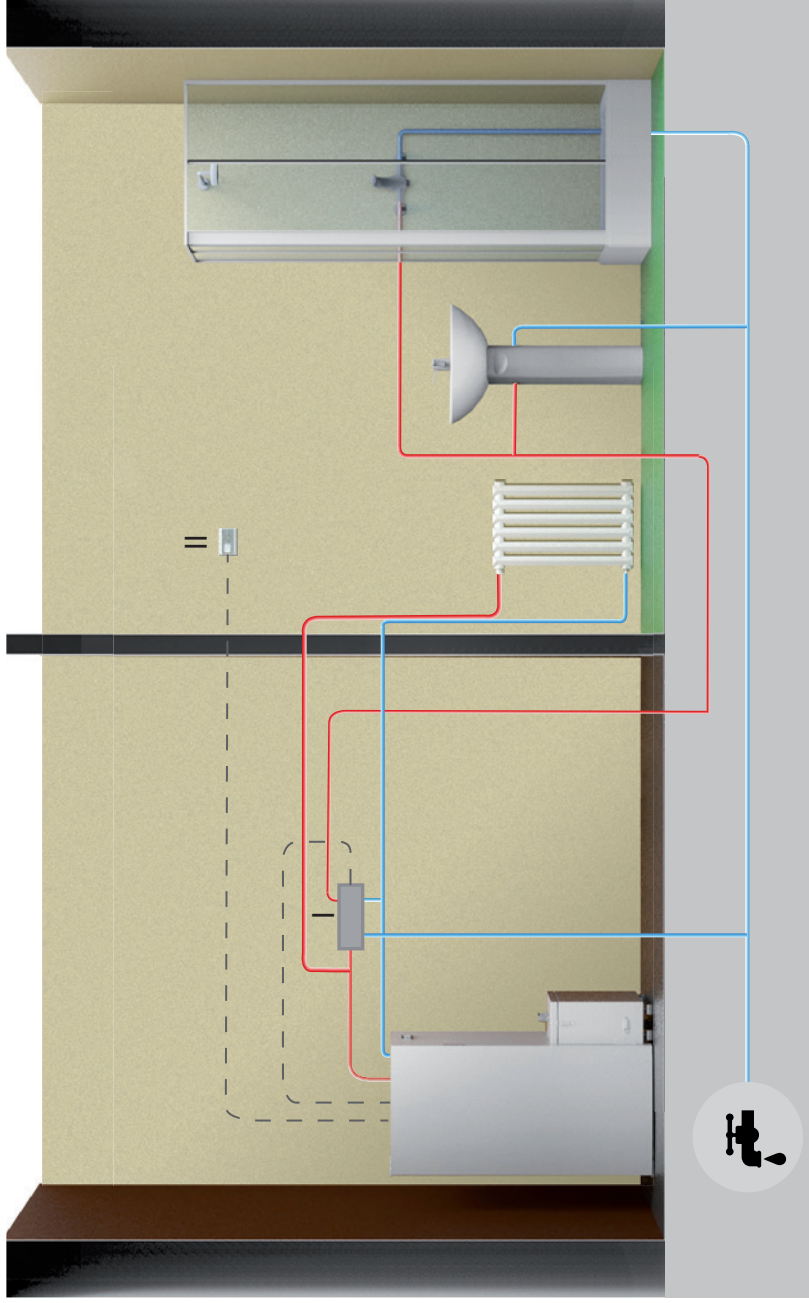

I = Kit sanitario a piastra con valvola deviata integrata

II = Thermostat Externe On/OFF pour type stand-by 3 (en option) (1)

Bornier: correspondance numérique pour les différentes connexions électriques.

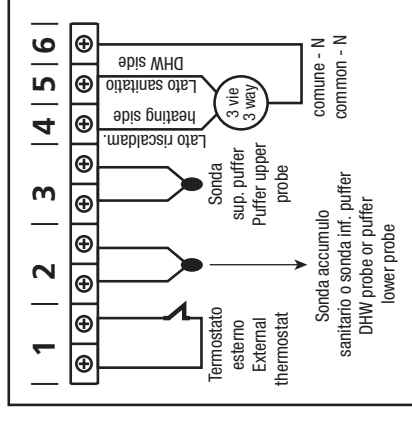

a) Pour configurer la température de l'eau dans la chaudière/hydro-poêle, appuyer sur la touche Augmenter ou diminuer les degrés avec les touches et .

b) Pour configurer la température ambiante souhaitée (à travers la sonde présente sur la carte), appuyer sur la touche .

Augmenter ou diminuer les degrés avec les touches et .

c) Pour configurer la puissance de travail, appuyer sur la touche et la régler avec les touches et .

Augmenter ou diminuer les degrés avec les touches et .

Le rallumage de l'état de Stand-by a lieu automatiquement quand une augmentation de chaleur est requise pour satisfaire la condition de stand-by choisie (quand elle est configurée sur ON) ou en cas de demande du circuit sanitaire.

Schéma hydraulique	Stand-by	Type stand-by	Saison	État circulateur chaudière/hydro-poêle	État chaudière/hydro-poêle
CHAUFFAGE + SANITAIRE	OFF	01 (AMB.)	HIVER	ON SI H ₂ O > PR.25	MODULE SI SONDE H ₂ O > RÉGLAGE H ₂ O (a) OU SI SONDE AMB. > RÉGLAGE AIR (b)
CHAUFFAGE + SANITAIRE	OFF	01 (AMB.)	HIVER	ON SI H ₂ O > PR.25	MODULE SI SONDE H ₂ O > 80°C
CHAUFFAGE + SANITAIRE	ON	01 (AMB.)	HIVER	ON SI H ₂ O > PR.25	STAND-BY SI SONDE AMB. > RÉGLAGE AMB. (b) ; MODULE SI H ₂ O > RÉGLAGE H ₂ O ;
CHAUFFAGE + SANITAIRE	ON	01 (AMB.)	HIVER	ON SI H ₂ O > PR.25	MODULE SI SONDE H ₂ O > 80°C
CHAUFFAGE + SANITAIRE	OFF	02 (H2O)	HIVER	ON SI H ₂ O > PR.25	MODULE SI SONDE H ₂ O > RÉGLAGE H ₂ O (a)
CHAUFFAGE + SANITAIRE	OFF	02 (H2O)	HIVER	ON SI H ₂ O > PR.25	MODULE SI SONDE HH ₂ O > 80°C
CHAUFFAGE + SANITAIRE	ON	02 (H2O)	HIVER	ON SI H ₂ O > PR.25	STAND-BY SI SONDE H ₂ O > RÉGLAGE H ₂ O (a)
CHAUFFAGE + SANITAIRE	ON	02 (H2O)	HIVER	ON SI H ₂ O > PR.25	MODULE SI SONDE H ₂ O > 80°C
CHAUFFAGE + SANITAIRE	OFF	03 (THERM. EXT.)	HIVER	ON SI H ₂ O > PR.25	MODULE SI THERM. EXT. SATISFAIT OU SI SONDE H ₂ O > RÉGLAGE H ₂ O (a)
CHAUFFAGE + SANITAIRE	OFF	03 (THERM. EXT.)	HIVER	ON SI H ₂ O > PR.25	MODULE SI SONDE H ₂ O > 80°C
CHAUFFAGE + SANITAIRE	ON	03 (THERM. EXT.)	HIVER	ON SI H ₂ O > PR.25	STAND-BY THERM. EXT. SATISFAIT ; MODULE SI H ₂ O > RÉGLAGE H ₂ O ; (b)
CHAUFFAGE + SANITAIRE	ON	03 (THERM. EXT.)	HIVER	ON SI H ₂ O > PR.25	MODULE SI SONDE H ₂ O > 80°C
CHAUFFAGE + SANITAIRE	OFF	UNIQUEMENT 2 (H2O)	ÉTÉ	ON SI H ₂ O > PR.25	STAND-BY SI SONDE H ₂ O > RÉGLAGE FOR- CER LE STAND-BY SUR ON (a)
CHAUFFAGE + SANITAIRE	OFF	UNIQUEMENT 2 (H2O)	ÉTÉ	ON SI H ₂ O > PR.25	MODULE SI SONDE H ₂ O > 80°C
CHAUFFAGE + SANITAIRE	ON	UNIQUEMENT 2 (H2O)	ÉTÉ	ON SI H ₂ O > PR.25	STAND-BY SI SONDE H ₂ O > RÉGLAGE H ₂ O (a)
CHAUFFAGE + SANITAIRE	ON	UNIQUEMENT 2 (H2O)	ÉTÉ	ON SI H ₂ O > PR.25	MODULE SI SONDE H ₂ O > 80°C

NB: En réglant la commande "ÉTÉ", la chaudière/hydro-poêle se mettra en veille et ne se rallumera que s'il y a une sanitaire appelée.

Schéma 01 : en mode hiver la chaudière/hydro-poêle est branchée à un chauffe-eau sanitaire et au circuit de chauffage. L'extinction de la chaudière/hydro-poêle a lieu quand le contact (thermostat) est satisfait. L'allumage de la chaudière/hydro-poêle a lieu quand le contact (thermostat) mesure une température inférieure au RÉGLAGE ACS - ΔT (ΔT configurable avec les paramètres techniques). En réglant la « SAISON D'ÉTÉ », le chauffage est toujours considéré comme satisfait.

Le schéma est indicatif et veut montrer que le fonctionnement et les composants qui peuvent être gérés par la chaudière/hydro-poêle. Toutes les pompes à relais doivent être contrôlées séparément de la chaudière/hydro-poêle.

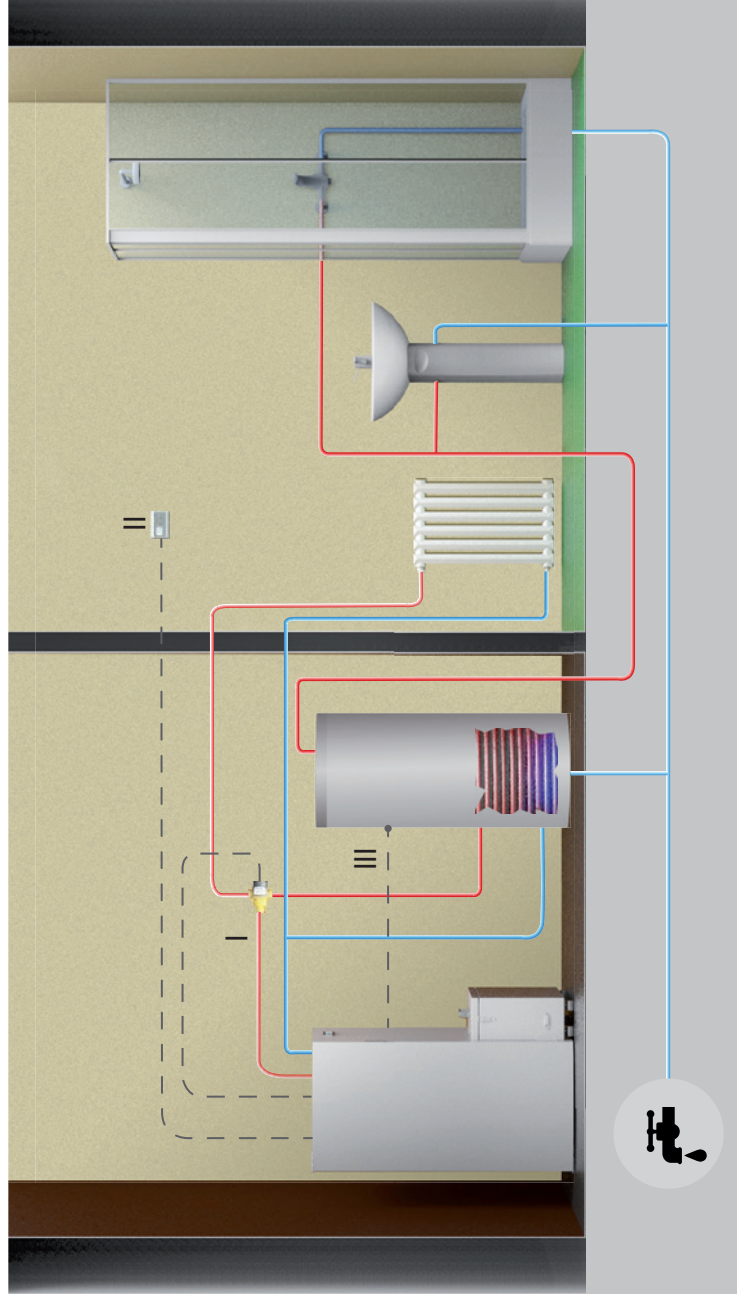

- I = Motorisation vanne (4 - 5 - 6)
- II = Thermostat Externe On/OFF pour type stand-by 3 (en option) (1)
- III = Thermostat ON/OFF sur réservoir ACS (2)

Bornier: correspondance numérique pour les différentes connexions électriques.

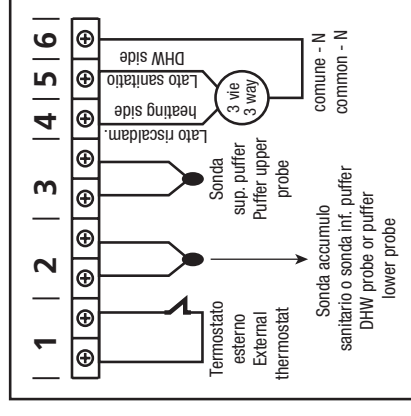



a) Pour configurer la température de l'eau dans la chaudière/hydro-poêle, appuyer sur la touche .

Augmenter ou diminuer les degrés avec les touches  et .

b) Pour configurer la température ambiante souhaitée (à travers la sonde présente sur la carte), appuyer sur la touche .

Augmenter ou diminuer les degrés avec les touches  et .

c) Pour configurer la puissance de travail, appuyer sur la touche  et la régler avec les touches  et .

Le rallumage de l'état de Stand-by a lieu automatiquement quand une augmentation de chaleur est requise pour satisfaire la condition de stand-by choisie (quand elle est configurée sur ON) ou en cas de demande du circuit sanitaire.

Schéma hydraulique		Stand-by	Type stand-by	Saison	État circulateur chaudière/hydro-poêle	État chaudière/hydro-poêle
CHAUFFAGE + ACS À CONTACT	SANITAIRE PAS EN APPEL	OFF	01 (AMB.)	HIVER	ON SI H ₂ O > PR.25	MODULE SI SONDE H ₂ O > RÉGLAGE H ₂ O (a) OU SI SONDE AMB. > RÉGLAGE (b)
CHAUFFAGE + ACS À CONTACT	SANITAIRE EN APPEL	OFF	01 (AMB.)	HIVER	ON SI H ₂ O > PR.25 & H ₂ O > ACS	MODULE SI SONDE H ₂ O > 80°C
CHAUFFAGE + ACS À CONTACT	SANITAIRE PAS EN APPEL	ON	01 (AMB.)	HIVER	ON SI H ₂ O > PR.25	MODULE SI H ₂ O > RÉGLAGE H ₂ O; (a) STAND BY SI SONDE AMB. > RÉGLAGE AMB.; (b)
CHAUFFAGE + ACS À CONTACT	SANITAIRE EN APPEL	ON	01 (AMB.)	HIVER	ON SI H ₂ O > PR.25 & H ₂ O > ACS	MODULE SI SONDE H ₂ O > 80°C
CHAUFFAGE + ACS À CONTACT	SANITAIRE PAS EN APPEL	OFF	02 (H ₂ O)	HIVER	ON SI H ₂ O > PR.25	MODULE SI SONDE H ₂ O > RÉGLAGE H ₂ O (a)
CHAUFFAGE + ACS À CONTACT	SANITAIRE EN APPEL	OFF	02 (H ₂ O)	HIVER	ON SI H ₂ O > PR.25 & H ₂ O > ACS	MODULE SI SONDE H ₂ O > 80°C
CHAUFFAGE + ACS À CONTACT	SANITAIRE PAS EN APPEL	ON	02 (H ₂ O)	HIVER	ON SI H ₂ O > PR.25	STAND-BY SI SONDE H ₂ O > RÉGLAGE H ₂ O (a)
CHAUFFAGE + ACS À CONTACT	SANITAIRE EN APPEL	ON	02 (H ₂ O)	HIVER	ON SI H ₂ O > PR.25 & H ₂ O > ACS	MODULE SI SONDE H ₂ O > 80°C
CHAUFFAGE + ACS À CONTACT	SANITAIRE PAS EN APPEL	OFF	03 (TERM. ES.)	HIVER	ON SI H ₂ O > PR.25	MODULE SI THERMOSTAT EXTERNE SATISFAIT O SI SONDE H ₂ O > RÉGLAGE H ₂ O (a)
CHAUFFAGE + ACS À CONTACT	SANITAIRE EN APPEL	OFF	03 (TERM. ES.)	HIVER	ON SI H ₂ O > PR.25 & H ₂ O > ACS	MODULE SI SONDE H ₂ O > 80°C
CHAUFFAGE + ACS À CONTACT	SANITAIRE PAS EN APPEL	ON	03 (TERM. ES.)	HIVER	ON SI H ₂ O > PR.25	STAND-BY THERMOSTAT EXTERNE SATISFAIT ; MODULE SI H ₂ O > RÉGLAGE H ₂ O (a) ;
CHAUFFAGE + ACS À CONTACT	SANITAIRE EN APPEL	ON	03 (TERM. ES.)	HIVER	ON SI H ₂ O > PR.25 & H ₂ O > ACS	MODULE SI SONDE H ₂ O > 80°C
CHAUFFAGE + ACS À CONTACT	SANITAIRE PAS EN APPEL	OFF/ON	01/02/03	ÉTÉ	ON SI H ₂ O > PR.25	STAND-BY
CHAUFFAGE + ACS À CONTACT	SANITAIRE PAS EN APPEL	OFF/ON	01/02/03	ÉTÉ	ON SI H ₂ O > PR.25 & H ₂ O > ACS	MODULE SI SONDE H ₂ O > 80°C

Schéma 02 : la chaudière/hydro-poêle est branchée à un puffier d'eau technique.

L'extinction de la chaudière/hydro-poêle a lieu quand le contact (thermostat) inférieur est satisfait. L'allumage de la chaudière/hydro-poêle a lieu quand le contact (thermostat) supérieur n'est pas satisfait. L'eau de chauffage est donc prélevé par ce puffier à travers des pompes de relance non commandées par la centrale de la chaudière/hydro-poêle.

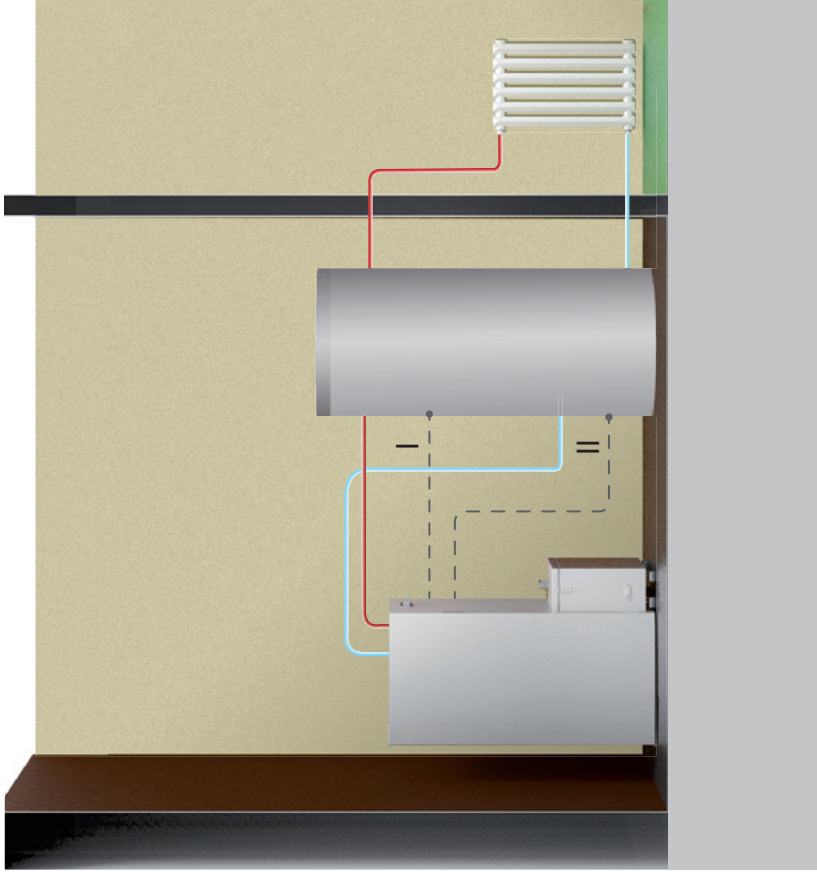

Le schéma est indicatif et veut montrer que le fonctionnement et les composants qui peuvent être gérés par la chaudière/hydro-poêle. Toutes les pompes à relais doivent être contrôlées séparément de la chaudière/hydro-poêle.

- I = Thermostat superior NTC10K sur réservoir Eau technique (3)
- II = Thermostat inferior NTC10K sur réservoir Eau technique (2)

Bornier: correspondance numérique pour les différentes connexions électriques.

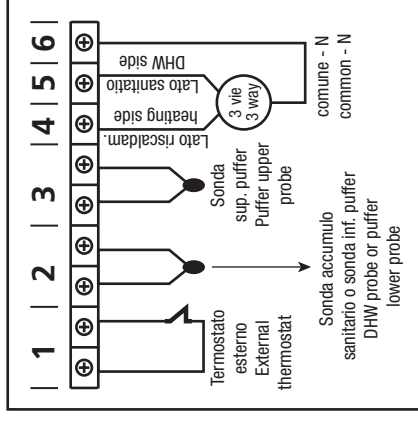

a) Pour configurer la température de l'eau dans la chaudière/hydro-poêle, appuyer sur la touche et .

Augmenter ou diminuer les degrés avec les touches et .

b) Pour configurer la température ambiante souhaitée (à travers la sonde présente sur la carte), appuyer sur la touche et .

Augmenter ou diminuer les degrés avec les touches et .

La puissance de travail est réglée automatiquement par la machine elle-même.

Le rallumage de l'état de Stand-by a lieu automatiquement quand une augmentation de chaleur est requise pour satisfaire la condition de stand-by choisie (quand elle est configurée sur ON) ou en cas de demande d'eau chaude à l'intérieur du puffier.

Schéma hydraulique		Stand-by	Type stand-by	Saison	État circulateur chaudière/hydro-poêle	État chaudière/hydro-poêle
PUFFER À CONTACT	LE THERMOSTAT BAS ET LE THERMOSTAT HAUT N'APPELLENT PAS	OFF	01/02/03	HIVER/ÉTÉ	ON SI H ₂ O > PR.25	MODULE SI SONDE H ₂ O > 80° FORCE STAND-BY
PUFFER À CONTACT	LE THERMOSTAT BAS APPELLE ET LE THERMOSTAT HAUT N'APPELLE PAS	OFF	01/02/03	HIVER/ÉTÉ	ON SI H ₂ O > PR.25	TRAVAIL ET SI SONDE H ₂ O > 80° MODULE
PUFFER À CONTACT	LE THERMOSTAT BAS ET LE THERMOSTAT HAUT APPELLENT	OFF	01/02/03	HIVER/ÉTÉ	ON SI H ₂ O > PR.25	TRAVAIL ET SI SONDE H ₂ O > 80° MODULE
PUFFER À CONTACT	LE THERMOSTAT BAS N'APPELLE PAS ET LE THERMOSTAT HAUT APPELLE	OFF	01/02/03	HIVER/ÉTÉ	ON SI H ₂ O > PR.25	TRAVAIL ET SI SONDE H ₂ O > 80° MODULE
PUFFER À CONTACT	LE THERMOSTAT BAS ET LE THERMOSTAT HAUT N'APPELLENT PAS	ON	01/02/03	HIVER/ÉTÉ	OFF	STAND-BY
PUFFER À CONTACT	LE THERMOSTAT BAS APPELLE ET LE THERMOSTAT HAUT N'APPELLE PAS	ON	01/02/03	HIVER/ÉTÉ	ON SI H ₂ O > PR.25	TRAVAIL ET SI SONDE H ₂ O > 80° MODULE
PUFFER À CONTACT	LE THERMOSTAT BAS ET LE THERMOSTAT HAUT APPELLENT	ON	01/02/03	HIVER/ÉTÉ	ON SI H ₂ O > PR.25	TRAVAIL ET SI SONDE H ₂ O > 80° MODULE
PUFFER À CONTACT	LE THERMOSTAT BAS N'APPELLE PAS ET LE THERMOSTAT HAUT APPELLE	ON	01/02/03	HIVER/ÉTÉ	ON SI H ₂ O > PR.25	TRAVAIL ET SI SONDE H ₂ O > 80° MODULE

Schéma 03 : la chaudière/hydro-poêle est branchée à un chauffe-eau sanitaire et au circuit de chauffage.

En mode «HIVER» l'extinction de la chaudière/hydro-poêle a lieu quand la sonde est satisfait. L'allumage de la chaudière/hydro-poêle a lieu quand la sonde mesure une température inférieure au RÉGLAGE ACS - ΔT (ΔT configurable avec les paramètres techniques) ou il y a une demande de chauffage. En mode «ÉTÉ», le chauffage est toujours considéré comme satisfait.

Le schéma est indicatif et veut montrer que le fonctionnement et les composants qui peuvent être gérés par la chaudière/hydro-poêle. Toutes les pompes à relais doivent être contrôlées séparément de la chaudière/hydro-poêle.

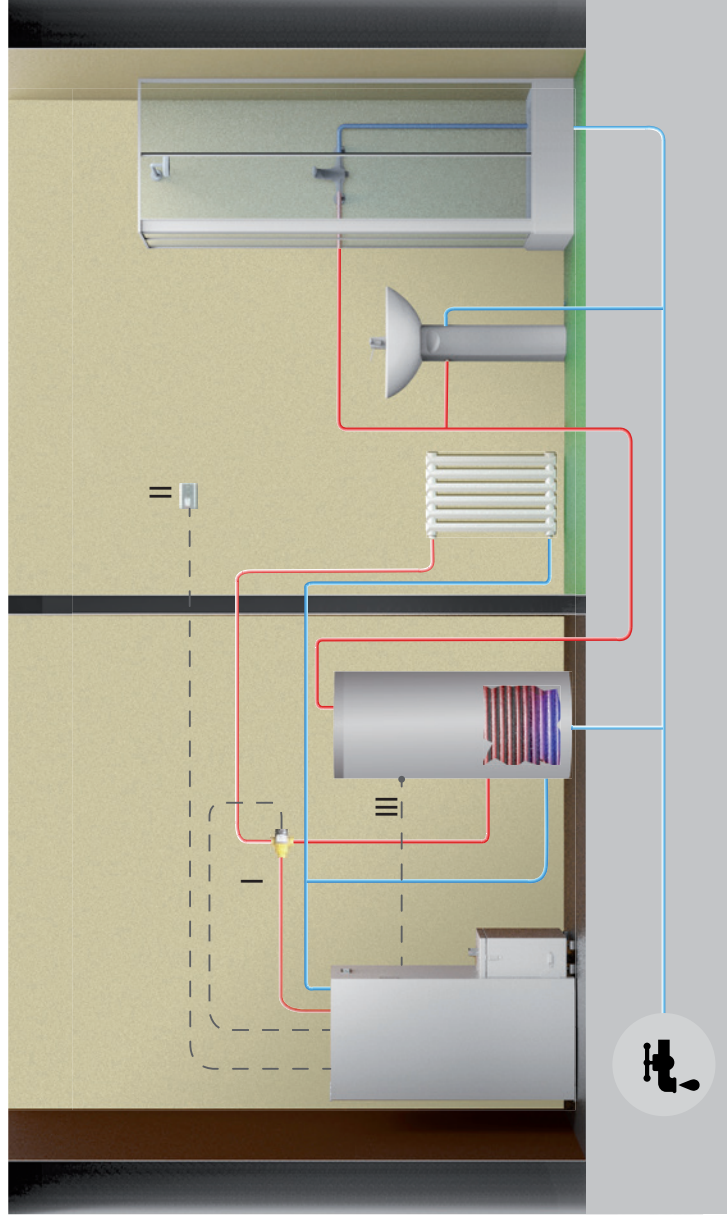

- I = Motorisation vanne (4 - 5 - 6)
- II = Thermostat Externe On/OFF pour type stand-by 3 (en option) (1)
- III = Sonde NTC10K sur réservoir ACS (2)

Bornier: correspondance numérique pour les différentes connexions électriques.

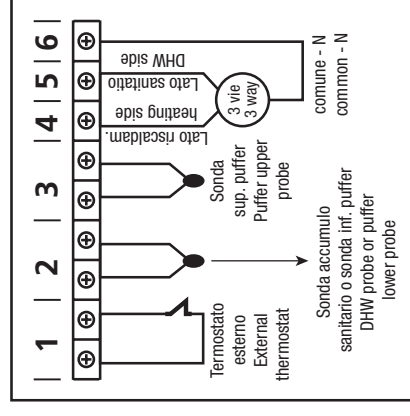

a) Pour configurer la température de l'eau dans la chaudière/hydro-poêle, appuyer sur la touche et . Augmenter ou diminuer les degrés avec les touches et .

b) Pour configurer la température ambiante souhaitée (à travers la sonde présente sur la carte), appuyer sur la touche . Augmenter ou diminuer les degrés avec les touches et .

c) Pour configurer la puissance de travail, appuyer sur la touche et la régler avec les touches et .

d) Ajuster la température souhaitée à l'intérieur du réservoir ACS, appuyer sur la touche . Augmenter ou diminuer les degrés souhaités avec les touches et .

L'eau sanitaire aura toujours la priorité sur le chauffage.

Schéma hydraulique		Stand-by	Type stand-by	Saison	État circulateur chaudière/hydro-poêle	État chaudière/hydro-poêle
CHAUFFAGE + ACS À SONDÉ	SONDE ACS > RÉGLAGE ACS.	OFF	01 (AMB.)	HIVER	ON SI H ₂ O > PR.25	MODULE SI SONDÉ H ₂ O > RÉGLAGE H ₂ O (a) OU SI SONDÉ AMB. > RÉGLAGE (b)
CHAUFFAGE + ACS À SONDÉ	SONDE ACS < RÉGLAGE ACS.	OFF	01 (AMB.)	HIVER	ON SI H ₂ O > ACS + 3° ET SI H ₂ O > PR.25	TRAVAIL ET MODULE SI SONDÉ H ₂ O > RÉGLAGE ACS +10 (d)
CHAUFFAGE + ACS À SONDÉ	SONDE ACS > RÉGLAGE ACS.	ON	01 (AMB.)	HIVER	ON SI H ₂ O > PR.25	STAND-BY SI SONDÉ AMB. > RÉGLAGE AIR (b)
CHAUFFAGE + ACS À SONDÉ	SONDE ACS < RÉGLAGE ACS.	ON	01 (AMB.)	HIVER	ON SI H ₂ O > ACS + 3° ET SI H ₂ O > PR.25	TRAVAIL ET MODULE SI SONDÉ H ₂ O > RÉGLAGE ACS +10 (d)
CHAUFFAGE + ACS À SONDÉ	SONDE ACS > RÉGLAGE ACS.	OFF	02 (H ₂ O)	HIVER	ON SI H ₂ O > PR.25	MODULE SI SONDÉ H ₂ O > RÉGLAGE H ₂ O (a)
CHAUFFAGE + ACS À SONDÉ	SONDE ACS < RÉGLAGE ACS.	OFF	02 (H ₂ O)	HIVER	ON SI H ₂ O > ACS + 3° ET SI H ₂ O > PR.25	TRAVAIL ET MODULE SI SONDÉ H ₂ O > RÉGLAGE ACS +10 (d)
CHAUFFAGE + ACS À SONDÉ	SONDE ACS > RÉGLAGE ACS.	ON	02 (H ₂ O)	HIVER	ON SI H ₂ O > PR.25	SATND-BY SI SONDÉ H ₂ O > RÉGLAGE H ₂ O (a)
CHAUFFAGE + ACS À SONDÉ	SONDE ACS < RÉGLAGE ACS.	ON	02 (H ₂ O)	HIVER	ON SI H ₂ O > ACS + 3° ET SI H ₂ O > PR.25	MODULE SI SONDÉ H ₂ O > RÉGLAGE ACS +10 (d)
CHAUFFAGE + ACS À SONDÉ	SONDE ACS > RÉGLAGE ACS.	OFF	03 (THERM. EXT.)	HIVER	ON SI H ₂ O > PR.25	MODULE SI THERMOSTAT EXTERNE SATISFAIT
CHAUFFAGE + ACS À SONDÉ	SONDE ACS < RÉGLAGE ACS.	OFF	03 (THERM. EXT.)	HIVER	ON SI H ₂ O > ACS + 3° ET SI H ₂ O > PR.25	TRAVAIL ET MODULE SI SONDÉ H ₂ O > RÉGLAGE ACS +10 (d)
CHAUFFAGE + ACS À SONDÉ	SONDE ACS > RÉGLAGE ACS.	ON	03 (THERM. EXT.)	HIVER	ON SI H ₂ O > PR.25	STAND-BY THERMOSTAT EXTERNE SATISFAIT ; MODULE SI H ₂ O > RÉGLAGE H ₂ O (a) ;
CHAUFFAGE + ACS À SONDÉ	SONDE ACS < RÉGLAGE ACS.	ON	03 (THERM. EXT.)	HIVER	ON SI H ₂ O > ACS + 3° ET SI H ₂ O > PR.25	TRAVAIL ET MODULE SI SONDÉ H ₂ O > RÉGLAGE ACS +10 (d)
CHAUFFAGE + ACS À SONDÉ	SONDE ACS > RÉGLAGE ACS.	OFF/ON	UNIQUEMENT 2 (H ₂ O)	ÉTÉ	ON SI H ₂ O > ACS + 3° ET SI H ₂ O > PR.25	STAND-BY SI SONDÉ ACS > RÉGLAGE ACS+1 ET FORCER LE STAND-BY SUR ON (d)
CHAUFFAGE + ACS À SONDÉ	SONDE ACS < RÉGLAGE ACS.	OFF/ON	UNIQUEMENT 2 (H ₂ O)	ÉTÉ	ON SI H ₂ O > ACS + 3° ET SI H ₂ O > PR.25	TRAVAIL ET MODULE SI SONDÉ H ₂ O > RÉGLAGE ACS +10 (d)

Une fois que la condition "STAND BY" a été satisfaite avant la fermeture, besoin attendre un temps définie par le paramètre sans changement d'état.

Schéma 04 : la chaudière/hydro-poêle est branchée à un puffier d'eau technique.

L'extinction de la chaudière/hydro-poêle a lieu quand la sonde inférieure est satisfaite. L'allumage de la chaudière/hydro-poêle a lieu quand la sonde supérieure n'est pas satisfaite. L'eau de chauffage est donc prélevé par ce puffier à travers des pompes de relance non commandées par la centrale de la chaudière/hydro-poêle.

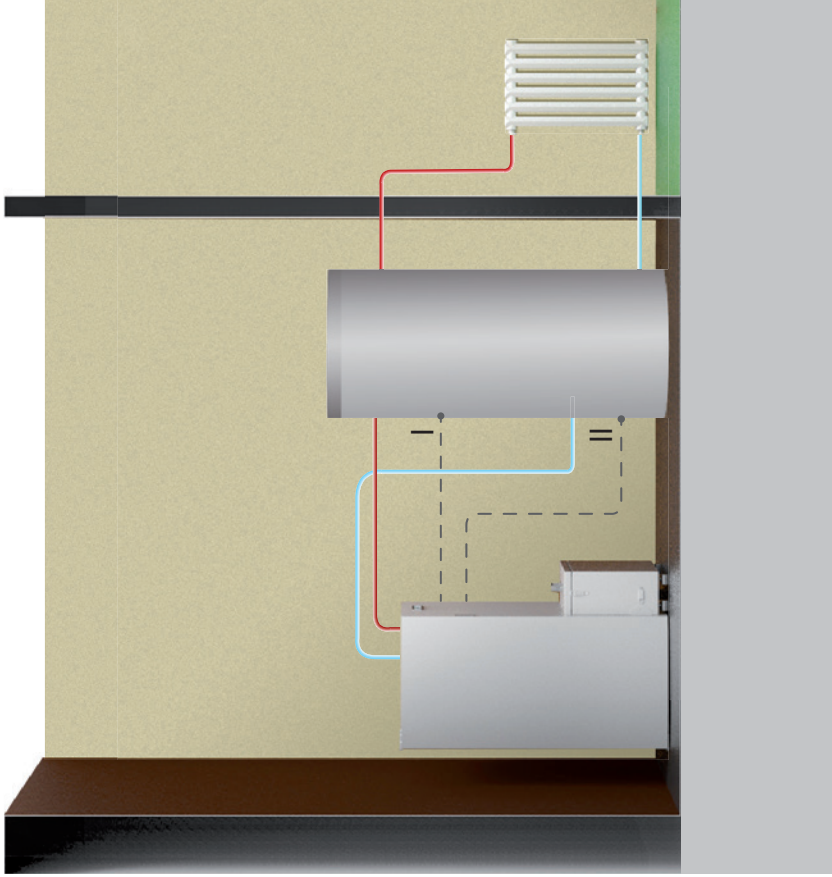

Le schéma est indicatif et veut montrer que le fonctionnement et les composants qui peuvent être gérés par la chaudière/hydro-poêle. Toutes les pompes à relais doivent être contrôlées séparément de la chaudière/hydro-poêle.

- I = Sonde superior NTC10K sur réservoir Eau technique (3)
- II = Sonde inferior NTC10K sur réservoir Eau technique (2)

Bornier: correspondance numérique pour les différentes connexions électriques.

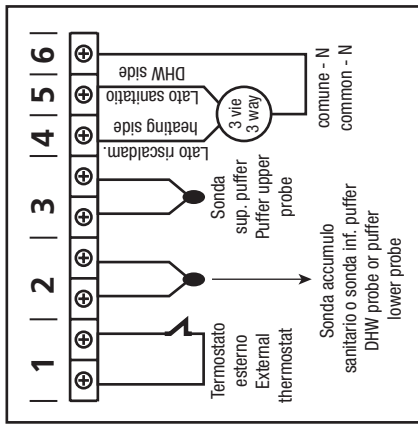

- a) Pour configurer la température dans la partie supérieure du puffier, appuyer sur la touche et . Avec les touches et , choisir la valeur en degrés souhaitée.
- b) Pour configurer la température sur la partie inférieure du puffier, appuyer sur la touche et avec les touches et , choisir la valeur en degrés souhaitée.

La puissance de travail est réglée automatiquement par la machine elle-même.

N.B. Pour un fonctionnement correct, le SET supérieur doit être réglé sur une température inférieure à celle du SET inférieur.

Schéma hydraulique	Stand-by	Type stand-by	Saison	3 voies	État circulateur chaudière/ hydro-poêle	État chaudière/hydro-poêle
PUFFER À 2 SONDES (4) S1 ET S2 > SET PUFFER	OFF	01/02/03	HIVER / ÉTÉ	OFF	ON SI H ₂ O > PR 25 ET H ₂ O > S1+ 3°	MODULE SI SONDE H ₂ O > 80° FORCE STAND-BY
PUFFER À 2 SONDES (4) S1 ET S2 < SET PUFFER	OFF	01/02/03	HIVER / ÉTÉ	ON	ON SI H ₂ O > S1 + 3° H ₂ O > PR 25	SONDE H ₂ O > 80° MODULE
PUFFER À 2 SONDES (4) S1 ET S2 > SET PUFFER	ON	01/02/03	HIVER / ÉTÉ	OFF	OFF	STAND-BY
PUFFER À 2 SONDES (4) S1 ET S2 < SET PUFFER	ON	01/02/03	HIVER / ÉTÉ	ON	ON SI H ₂ O > S1 + 3° H ₂ O > PR 25	SONDE H ₂ O > 80° MODULE

Il est recommandé de mettre le "Stand by" en ON

S1: Sonda superior (I)

S2: Sonda inferior (II)

Il est possible que le circulateur fonctionne bien que la chaudière/hydro-poêle soit dans l'état OFF ou STAND BY, parce que la température de l'eau contenue dans la chaudière/hydro-poêle est supérieure à la température au sommet de la pompe.

Schéma 05: la chaudière/hydro-poêle est branchée à un puffer d'eau technique et à un réservoir ACS.

L'extinction de la chaudière/hydro-poêle a lieu quand toutes les sondes sont satisfaites. L'allumage de la chaudière/hydro-poêle a lieu quand une des sondes est sur appel. L'eau de chauffage est donc prélevé par ce puffer à travers des pompes de relance non commandées par la centrale de la chaudière/hydro-poêle.

Le schéma est indicatif et veut montrer que le fonctionnement et les composants qui peuvent être gérés par la chaudière/hydro-poêle. Toutes les pompes à relais doivent être contrôlées séparément de la chaudière/hydro-poêle.

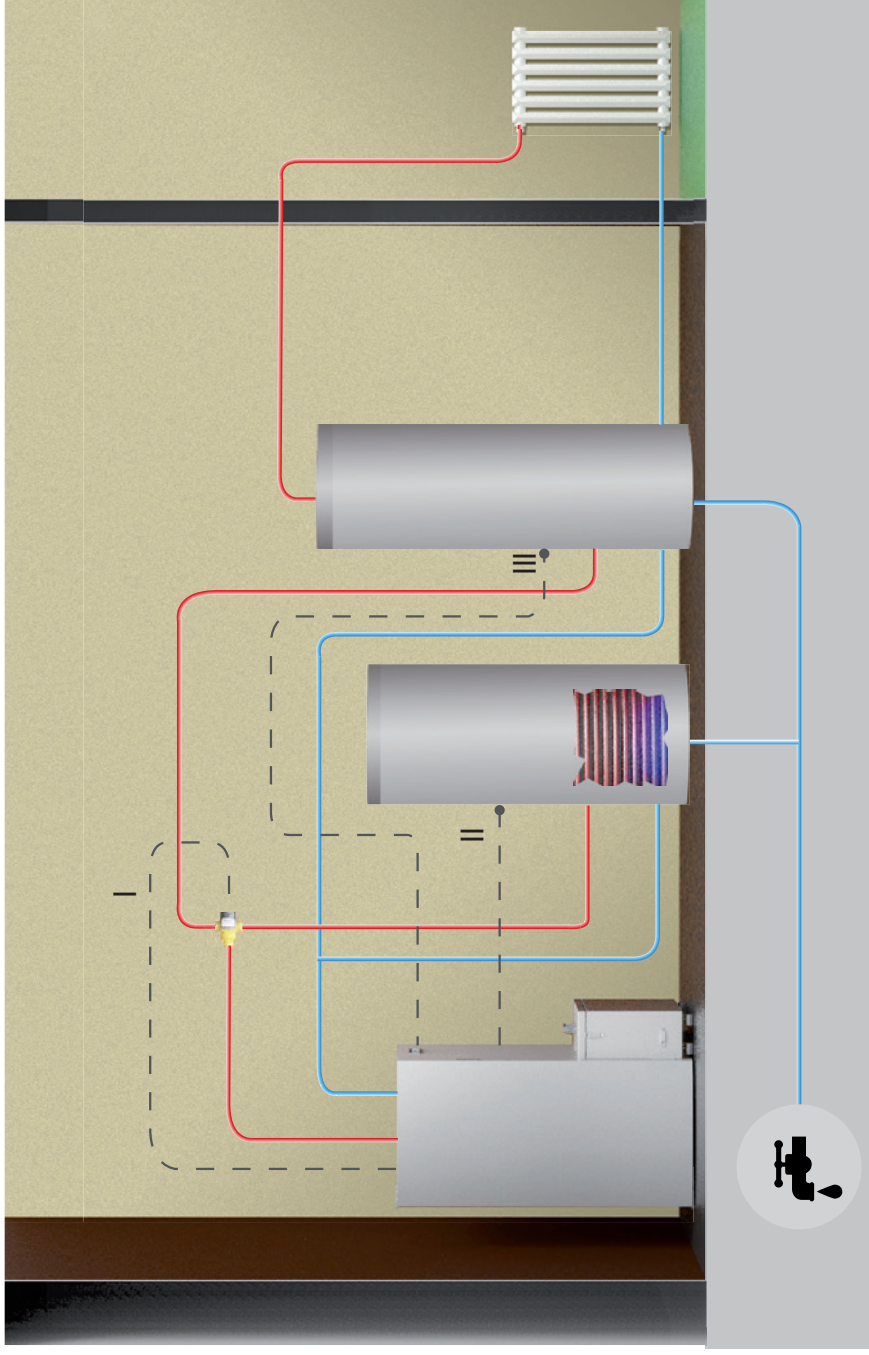

- I = Motorisation vanne (4-5-6)
- II = Sonde NTC 10K sur réservoir ACS (2)
- III = Sonde NTC 10K sur Puffer Eau technique (3)

Bornier: correspondance numérique pour les différentes connexions électriques.

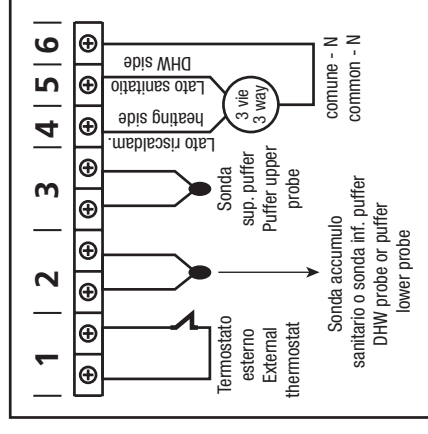

- a) Pour configurer la température dans le réservoir ACS, appuyer sur la touche . Avec les touches  et , choisir la valeur en degrés souhaitée.
- b) Pour configurer la température dans le puffer eau technique, appuyer sur la touche  et avec les touches  et , choisir la valeur en degrés souhaitée.
- c) Pour configurer la puissance de travail, appuyer sur la touche  et la régler avec les touches  et .

L'eau sanitaire aura toujours la priorité sur le chauffage.

Schéma hydraulique	Stand-by	Type stand-by	Saison	Pompe	État chaudière/ hydro-poêle
PUFFER + CHAUFFE-EAU ACS À SONDE	OFF	01/02/03	HIVER	ON SI H ₂ O > SONDE ACS + 3°	MODULE ET SI SONDE H ₂ O > 80° FORCE STAND-BY
PUFFER + CHAUFFE-EAU ACS À SONDE	ON	01/02/03	HIVER	ON SI H ₂ O > SONDE ACS + 3° SI H ₂ O > PR 25	TRAVAIL ET MODULE SONDE H ₂ O > 80°
PUFFER + CHAUFFE-EAU ACS À SONDE	ON	01/02/03	HIVER	ON SI H ₂ O > PUFFER + 3° H ₂ O > PR 25	TRAVAIL ET MODULE SONDE H ₂ O > 80°
PUFFER + CHAUFFE-EAU ACS À SONDE	OFF	01/02/03	HIVER	ON SI H ₂ O > SONDE PUF- FER + 3° H ₂ O > PR 25	TRAVAIL ET MODULE SONDE H ₂ O > 80°
PUFFER + CHAUFFE-EAU ACS À SONDE	OFF	01/02/03	HIVER	ON SI H ₂ O + 5 > SONDE PUFFER	MODULE
PUFFER + CHAUFFE-EAU ACS À SONDE	ON	01/02/03	HIVER	ON SI H ₂ O > SONDE ACS ET SI H ₂ O > PR POMPE ON	STAND-BY
PUFFER + CHAUFFE-EAU ACS À SONDE	OFF/ON	UNIQUEMENT 2 (H2O)	ÉTÉ	ON SI H ₂ O > ACS + 3° H ₂ O > PR 25	STAND-BY SI SONDE ACS > RÉGLAGE ACS+1 ET FORCER LE STAND-BY SUR ON
PUFFER + CHAUFFE-EAU ACS À SONDE	OFF/ON	UNIQUEMENT 2 (H2O)	ÉTÉ	ON SI H ₂ O > ACS + 3° H ₂ O > PR 25	MODULE SI SONDE H ₂ O > RÉGLAGE ACS +10

Quand la chaudière/hydro-poêle est sur travail et H₂O chaudière/hydro-poêle = SET ACS + 10° → il passe en modulation.

NB: En conservant le jeu de commandes "SUMMER", le puffer eau technique est toujours considérée comme satisfait.



Retirer de la chambre de combustion et le porte tous les composants de l'emballage. Ils peuvent brûler (manuels et diverses étiquettes adhésives).

Chargement des granulés de bois

Le chargement du combustible est effectuée à partir du dessus de l'appareil, en ouvrant la porte. Verser les granulés de bois dans le réservoir. Afin de faciliter la procédure d'exécution de l'opération en deux étapes:

- verser la moitié du contenu du sac dans le réservoir et attendre que le combustible se dépose sur le fond.
- compléter la transaction en payant la seconde moitié.





Ne retirez jamais le protecteur à l'intérieur du réservoir; chargement empêcher le sac des granulés de bois en contact avec des surfaces chaudes.











Le brûleur doit être nettoyé avant chaque allumage.

Tableau de contrôle

Le bouton  permet d'allumer et/ou d'éteindre l'appareil et de sortir de la programmation.

Les boutons  et  s'utilisent pour régler la température, pour les visualisations et les fonctions de programmation.

Les boutons  et  s'utilisent pour régler la puissance calorifique.

LED	SYMBOLE	DESCRIPTION
1		La LED est allumée lorsque une programmation est active.
2		La LED est allumée lorsque la resistance est active.
3		La LED est allumée lorsque le chargement pellet est active.
4		La LED est allumée lorsque le ventilateur fumée est active.
5		La LED est allumée lorsque le ventilateur ambiant est active. (si présent).
6		La LED est allumée lorsque le circulateur est active. (Chaudière et thermo-poêle)
7		La LED est allumée lorsque il y a un avis.

1. Augmentation température
2. Réduction température
3. Bouton SET
4. Bouton on/off
5. Réduction puissance
6. Augmentation puissance

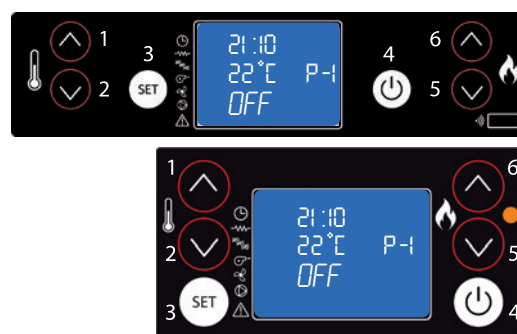

Signalisation tableau de commande

Avant l'allumage de l'appareil vérifiez que le réservoir de pellets est chargé, que la chambre de combustion est propre, que la porte vitrée est fermée, que la prise de courant est branchée et que l'interrupteur situé à l'arrière est en position «1».

Informations sur l'écran



OFF

L'appareil est éteint.

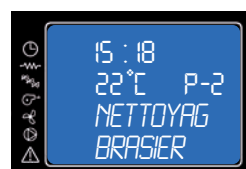

NETTOYAGE BRASIER

L'appareil est en phase de nettoyage du panier. L'extracteur de fumée tourne à la vitesse maximum et la réserve de pellets est au minimum.



ALLUMAGE

L'appareil est dans la première phase d'allumage. La bougie et l'extracteur de fumée sont actifs.



OK STAND BY

Toutes les demandes ont été satisfaites et l'appareil est prêt à entrer «STAND BY»



CHARGE PELLET

Pendant cette phase du processus d'allumage, l'appareil commence à charger les pellets dans le brasier. La bougie, l'extracteur de fumée et le moteur de la vis d'Archimède sont actifs.



ATTENTE DEMANDE

L'appareil est en mode «STAND BY» et attend qu'une demande de chauffage se rallume.



FLAMME LUMIERE

Pendant cette phase du processus d'allumage, l'appareil commence à charger les pellets dans le brasier. L'extracteur de fumée et le moteur de la vis d'Archimède sont actifs.



WAIT COOLING

L'appareil doit terminer le cycle de refroidissement avant de se rallumer.



TRAVAIL

L'appareil est en phase de travail, dans ce cas à la puissance 3. La température ambiante mesurée est de 21°C. Pendant la phase de travail normal, le ventilateur des fumées, le moteur de la vis d'Archimède et le ventilateur ambiant sont actifs.

Menù 02 SET HORLOGE

Pour accéder au réglage de l'horloge, appuyer sur la touche "SET" (3), avec le bouton (5) faire défiler les sous-menus jusqu'à MENU 02 - SET HORLOGE et à l'aide des touches 1 et 2 sélectionner le jour. Appuyer sur la touche "SET" (3) pour confirmer. Puis régler l'heure, toujours à l'aide des touches 1 et 2, et appuyer sur "SET" (3) pour passer à celui des minutes avec les touches 1 et 2. En appuyant de nouveau sur "SET", il est possible d'accéder aux différents sous-menus pour afficher la date, le jour, le mois et l'année. Pour ce faire, répéter les opérations indiquées ci-dessus, puis en utilisant les touches 1, 2 et 3. Le document suivant décrit de manière synthétique la structure du menu en s'attardant dans ce paragraphe juste sur les sélections disponibles pour l'utilisateur.

niveau 1	niveau 2	niveau 3	niveau 4	valeur
02 - réglage horloge				
	01 - jour			jour semaine
	02 - heures			heure
	03 - minutes			minute
	04 - jour			jour
	05 - mois			mois
	06 - année			année

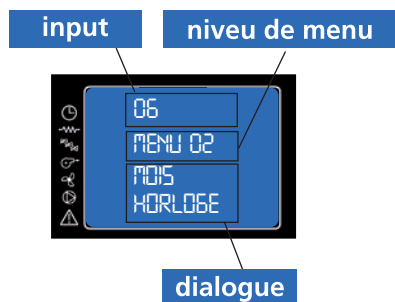

Réglez l'heure et la date. La carte est dotée d'une batterie lithium qui permet à l'horloge interne une autonomie supérieure à 3/5 ans.

Menù 03 SET CHRONO

Appuyer sur la touche "SET" (3) puis sur la touche 5 pour arriver au menu souhaité ; puis appuyer sur "SET" (3) pour accéder. Puis aller dans le menu M-3-1 et à l'aide des touches 1 et 2 choisir s'il faut activer ou pas le chrono-thermostat (on/off) qui permet la programmation de l'allumage automatique de l'appareil. Une fois activé/désactivé le chrono-thermostat, appuyer sur la touche "4" (OFF) et continuer à faire défiler les sous-menus à l'aide de la touche 5. Puis choisir à quel sous-menu accéder pour la programmation journalière, hebdomadaire, week-end. Pour régler les horaires et les jours d'allumage, répéter ce qui a été exposé auparavant:

- accéder au sous-menu "SET" (3)
- régler les jours, les heures et activation (on/off) à l'aide des touches 1 et 2
- confirmer à l'aide de la touche "SET" (3)
- sortir des sous-menus/menus à l'aide de la touche 4 d'extinction.

Le document suivant décrit de manière synthétique la structure du menu en s'attardant dans ce paragraphe juste sur les sélections disponibles pour l'utilisateur.

niveau 1	niveau 2	niveau 3	niveau 4	valeur
03 - réglage chrono				
	01 - activation chrono			
		01 - activation chrono		on/off
	02 - program. jour			
		01 - chrono jour		on/off
		02 - start 1 jour		heure
		03 - stop 1 jour		heure
		04 - start 2 jour		heure
		05 - start 5 jour		heure

niveau 1	niveau 2	niveau 3	niveau 4	valeur
03 - réglage chrono				
	03 - program. hebd.			
		01 - chrono semaine		on/off
		02 - start program. 1		heure
		03 - stop program. 1		heure
		04 - lundi progr. 1		on/off
		05 - mardi progr. 1		on/off
		06 - mercredi prog 1		on/off
		07 - jeudi prog 1		on/off
		08 - vendredi prog 1		on/off
		09 - samedi prog 1		on/off
		10 - dimanche prog 1		on/off
		11 - start program. 2		heure
		12 - stop program. 2		heure
		13 - lundi progr. 2		on/off
		14 - mardi progr. 2		on/off
		15 - mercredi prog 2		on/off
		16 - jeudi prog 2		on/off
		17 - vendredi prog 2		on/off
		18 - samedi prog 2		on/off
		19 - dimanche prog 2		on/off
		20 - start program. 3		heure
		21 - stop program. 3		heure
		22 - lundi progr. 3		on/off
		23 - mardi progr. 3		on/off
		24 - mercredi prog 3		on/off
		25 - jeudi prog 3		on/off
		26 - vendredi prog 3		on/off
		27 - samedi prog 3		on/off
		28 - dimanche prog 3		on/off
		29 - start program. 4		heure
		30 - stop program. 4		heure
		31 - lundi progr. 4		on/off
		32 - mardi progr. 4		on/off
		33 - mercredi prog 4		on/off
		34 - jeudi prog 4		on/off
		35 - vendredi prog 4		on/off
		36 - samedi prog 4		on/off
		37 - dimanche prog 4		on/off
	04 - program week-end			
		01 - chrono week-end		
		02 - start 1		
		03 - stop 1		
		04 - start 2		
		05 - stop 2		

Menù 03 SET CHRONO

Sous menù 03 - 01 - activation chrono

Il permet d'activer et de désactiver toutes les fonctions de chrono-thermostat.

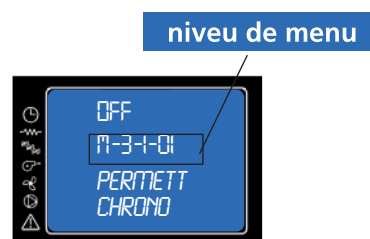

Sous menu 03 - 02 - programme quotidien

Il permet d'activer, de désactiver et de régler les fonctions de chrono-thermostat journalier.



Il est possible de configurer plus tranches de fonctionnement délimitées par les horaires paramètres en fonction du tableau suivant où OFF indique à l'horloge d'ignorer la commande:

sélection	signification	valeurs possibles
START 1	heure d'activation	heure - OFF
STOP 1	heure de désactivation	heure - OFF
START 2	heure d'activation	heure - OFF
STOP 2	heure de désactivation	heure - OFF

Sous menu 03 - 03 - programme hebdomadaire

Il permet d'activer, de désactiver et de régler les fonctions de chrono-thermostat hebdomadaire.



Effectuer avec soin la programmation en évitant en général de faire superposer les heures d'activation et/ou désactivation durant la même journée dans différents programmes.

PROGRAMME 1			
niveau menu	sélection	signification	valeurs possibles
03-03-02	START PROGRAM 1	heure d'activation	heure - OFF
03-03-03	STOP PROGRAM 1	heure désactivation	heure - OFF
03-03-04	LUNDI PROGRAM 1	jour de référence	on/off
03-03-05	MARDI PROGRAM 1		on/off
03-03-06	MERCREDI PROGR 1		on/off
03-03-07	JEUDI PROGRAM 1		on/off
03-03-08	VENDREDI PROGR 1		on/off
03-03-09	SAMEDI PROGRAM 1		on/off
03-03-10	DIMANCHE PROGR 1		on/off

PROGRAMME 2			
niveau menu	sélection	signification	valeurs possibles
03-03-11	START PROGRAM 2	heure d'activation	heure - OFF
03-03-12	STOP PROGRAM 2	heure désactivation	heure - OFF
03-03-13	LUNDI PROGRAM 2	jour de référence	on/off
03-03-14	MARDI PROGRAM 2		on/off
03-03-15	MERCREDI PROGR 2		on/off
03-03-16	JEUDI PROGRAM 2		on/off
03-03-17	VENDREDI PROGR 2		on/off
03-03-18	SAMEDI PROGRAM 2		on/off
03-03-19	DIMANCHE PROGR 2		on/off

PROGRAMME 3			
niveau menu	sélection	signification	valeurs possibles
03-03-20	START PROGRAM 3	heure d'activation	heure - OFF
03-03-21	STOP PROGRAM 3	heure désactivation	heure - OFF
03-03-22	LUNDI PROGRAM 3	jour de référence	on/off
03-03-23	MARDI PROGRAM 3		on/off
03-03-24	MERCREDI PROGR 3		on/off
03-03-25	JEUDI PROGRAM 3		on/off
03-03-26	VENDREDI PROGR 3		on/off
03-03-27	SAMEDI PROGRAM 3		on/off
03-03-28	DIMANCHE PROGR 3		on/off

PROGRAMME 4			
niveau menu	sélection	signification	valeurs possibles
03-03-29	START PROGRAM 4	heure d'activation	heure - OFF
03-03-30	STOP PROGRAM 4	heure désactivation	heure - OFF
03-03-31	LUNDI PROGRAM 4	jour de référence	on/off
03-03-32	MARDI PROGRAM 4		on/off
03-03-33	MERCREDI PROGR 4		on/off
03-03-34	JEUDI PROGRAM 4		on/off
03-03-35	VENDREDI PROGR 4		on/off
03-03-36	SAMEDI PROGRAM 4		on/off
03-03-37	DIMANCHE PROGR 4		on/off

Sous menu 03 - 04 - programme week-end

Il permet d'activer, de désactiver et de régler les fonctions de chrono-thermostat le week-end (jours 5 et 6, c'est-à-dire samedi et dimanche).

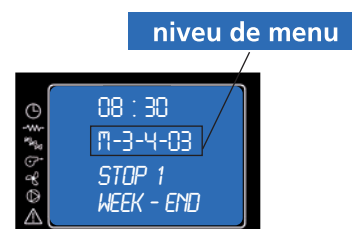



REMARQUE:

dans le but d'éviter confusion et des opérations de démarrage et d'extinction non voulus, activer un programme après l'autre si on ne sait pas exactement ce qu'on souhaite obtenir.



Désactiver le programme journalier si on souhaite utiliser celui hebdomadaire. Toujours maintenir désactivé le programme week-end si on utilise celui hebdomadaire dans les programmes 1, 2, 3 et 4.

- activer la programmation week-end seulement après avoir désactivé la programmation hebdomadaire.

Menu 04 - select langue

Appuyez sur le bouton SET pour accéder au menu et appuyez sur  (5) jusqu'à MENU 04 - LANGUE SELECT. Ensuite, appuyez sur le bouton SET pour accéder au menu. Sélectionnez la langue souhaitée à l'aide des touches  (1) et  (2).

Menu 05 - mode stand-by

Appuyer sur la touche SET. À l'aide de la touche  (2), aller au menu 05 puis confirmer à l'aide de la touche SET. Avec la touche  (1) décider si activer (ON) ou désactiver (OFF) la fonction de stand-by.

Appuyer sur la touche ON/OFF  (4) pour sortir. Une fois habilité, l'appareil ira en stand-by dès atteinte de la température établie.

SOLO PER STUFE AD ARIA: Pour aller en stand-by en présence d'un thermostat extérieur, il faut réunir les conditions du thermostat extérieur et celles de la sonde ambiante, présente à l'intérieur du poêle.

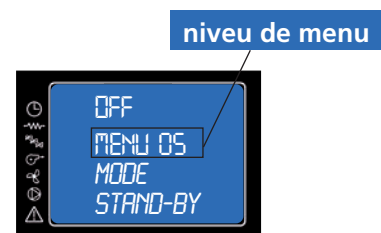

Menu 06 - mode ronfleur

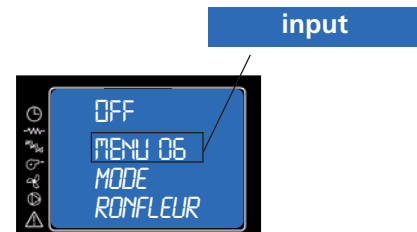

Permet d'activer ou de désactiver l'avertisseur acoustique présent sur le contrôleur.



Menu 07 - chargement initial

Cette fonction n'est disponible qu'en OFF et permet de charger la vis transporteuse, lors de la première mise en route, alors que le réservoir de pelletes est vide.

Une fois après avoir sélectionné le Menu 7, cette inscription en figure (A) s'affichera à l'écran.

Appuyer ensuite sur  (1). Le ventilateur de la fumée fonctionne à sa vitesse maximum, la vis transporteuse se met en route et le reste jusqu'à la fin du temps configuré à l'écran ou tant que la touche  (2) n'aura pas été pressée. (Figure B)

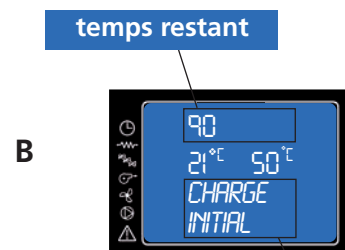
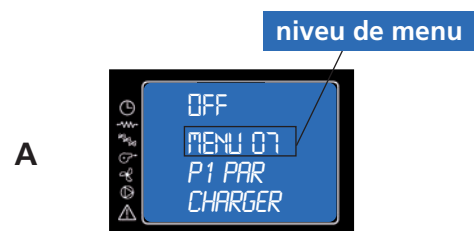

dialogue

Menu 08 - état poêle

Afficher l'état de travail.

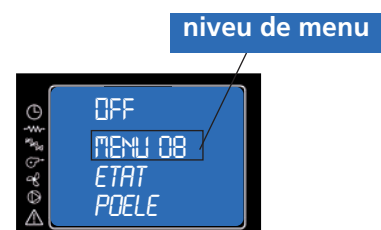

Menu 09 - calibrages techniques

Ce sigle du menu est réservé au technicien de l'installation.



Signalisation des alarmes

En cas d'une anomalie de fonctionnement de la hydropoêle, le système informe à l'utilisateur le type de panne vérifié. Dans le tableau suivant sont résumées les alarmes, le type de problème et la solution possible:

Display		Type de problème	Solution
ALAR 1	BLACK OUT	Panne de courant	Lorsque le courant est rétabli, la hydropoêle exécute un cycle de refroidissement à la fin duquel elle redémarre automatiquement.
ALAR 2	SONDE FUMEE	La sonde de gaz de combustion est cassée ou déconnectée de la carte	Contactez le centre d'assistance technique autorisé
ALAR 3	CHAUD FUMEE	La température des gaz de combustion est trop élevée	Éteignez la hydropoêle, laissez-la refroidir et effectuez un nettoyage ordinaire. Si le problème persiste, contactez un centre de service agréé pour nettoyer la hydropoêle et le conduit de cheminée.
ALAR 4	ASPIRAT EN PANNE	Erreur ou blocage de l'extracteur de défaut	Contactez le centre d'assistance technique autorisé
ALAR 5	MANQUE ALLUMAGE	La hydropoêle ne peut pas s'allumer est le premier allumage	Remplir le réservoir de pellets Répétez l'allumage
ALAR 6	FINIT PELLET	Éteindre la hydropoêle pendant la phase de travail	Remplir le réservoir de pellets
ALAR 7	SICURITE THERM	La température de l'eau dépasse 90 ° C La pompe de circulation est bloquée ou le système hydraulique est vidangé	Vérifiez que la pompe est sous tension. Vérifier que la roue de la pompe n'est pas bloquée par le calcaire
ALAR 8	MANQUANT DEPRESS	Cheminée obstruée	Nettoyez le conduit de fumée ou vérifiez qu'il n'y a pas de grilles bloquées sortant de la sortie du conduit de fumée
ALAR B	TRIAC COC EN PANNE	La cochlée charge trop de granule	Contactez le centre d'assistance technique autorisé
ALAR C	SONDE EAU	Sonde d'eau défectueuse	Contactez le centre d'assistance technique autorisé
ALAR D	CHAUD EAU	Température de l'eau trop haute	Réinitialisez le thermostat de sécurité d'eau situé à l'arrière de la hydropoêle. Si le problème persiste, contactez le centre de service autorisé.
ALAR E	PRESS EAU	La pression de l'eau est trop élevée	Réinitialisez le thermostat de sécurité d'eau situé à l'arrière de la hydropoêle. Si le problème persiste, contactez le centre de service autorisé.
SERVICE		La hydropoêle a fonctionné pendant 1300 heures. Maintenance supplémentaire requise	Contactez le centre d'assistance technique autorisé

Les opérations de contrôle doivent être réalisées par l'utilisateur, contacter le Centre d'assistance technique seulement en cas de ne pas trouver de solution.

Échec d'allumage

Si durant la phase d'allumage la flamme ne s'est pas dégagée, ou bien que la température des fumées n'a pas atteint une valeur appropriée pendant l'intervalle de temps prévu pour l'allumage, l'hydropoêle s'éteint et le message "**MANQUE ALLUMAGE**" s'affiche sur l'écran.

Appuyer sur la touche "On/Off" pour réarmer l'alarme. Attendre l'accomplissement du cycle de refroidissement, nettoyer le brûleur et rallumer l'hydropoêle.

Extinction pendant la phase de fonctionnement

Elle se présente en cas d'extinction imprévue de l'hydropoêle pendant son fonctionnement normal (par exemple à cause de l'épuisement des granulés de bois dans le réservoir ou d'une panne du motoréducteur de chargement des granulés de bois). L'hydropoêle continue à fonctionner jusqu'à l'éventuelle consommation des granulés de bois présents dans le brûleur, après quoi le message "**FINIT PELLET**" s'affiche sur l'écran et l'appareil s'éteint.

Appuyer sur le bouton "On/Off" pour réarmer l'alarme. Attendre l'accomplissement du cycle de refroidissement, nettoyer le brûleur et rallumer l'hydropoêle.

Ces alarmes signalent que le brûleur doit être complètement libre, propre et correctement placé avant l'allumage de l'hydropoêle.

Absence d'électricité

Si l'absence d'électricité est vérifiée pendant une période supérieure à 1 minute, l'hydropoêle peut dégager une quantité minimale de fumée dans la maison, pourtant ceci ne représente aucun risque pour la sécurité. Au retour de l'électricité, l'hydropoêle affichera le message "**BLACK OUT**" sur l'écran. Après l'accomplissement du cycle de refroidissement, l'hydropoêle se rallumera automatiquement pour reprendre son état de fonctionnement précédent à l'absence d'électricité.



Ne pas essayer d'allumer l'hydropoêle avant le temps recommandé car il pourrait se bloquer. En cas de blocage, fermer l'interrupteur placé derrière l'hydropoêle pendant une minute, rouvrir l'interrupteur et attendre 10 minutes avant de rallumer l'appareil.



La prise de courant où l'hydropoêle est branché doit être accompagnée d'une "prise à la terre selon les normes en vigueur". Le fabricant décline toute responsabilité pour des dommages matériels ou personnels provoqués par des négligences lors de l'installation.

Thermostat réarmement manuel

Intervention en cas de danger

En cas d'incendie, débrancher l'alimentation électrique, utilisez un extincteur d'incendie conformément à, et si nécessaire, appelez le service d'incendie et contacter le Centre d'assistance technique agréé.





Pressostat fumées: il contrôle la pression dans le conduit de fumée. Il sert à bloquer la vis sans fin au cas où la sortie de fumées serait bouchée et en cas de contre-pressions importantes par exemple en présence de vent.

Au moment de l'intervention du pressostat s'affichera sur l'écran le message "**ALAR-DEP-FAIL**".



Motoréducteur: si le motoréducteur s'arrête, l'hydropoêle continue à fonctionner jusqu'à ce que la flamme sorte par manque de carburant et jusqu'à ce qu'il atteigne le niveau minimum de refroidissement.

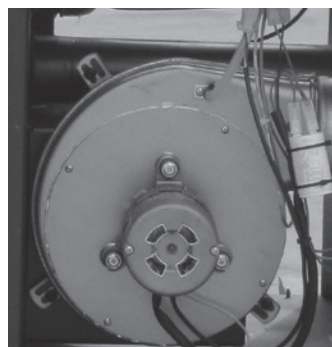

Sonde température fumées: ce thermocouple relève la température des fumées et fait partir ou arrête l'hydropoêle lorsque la température des fumées descend au-dessous de la valeur programmée.

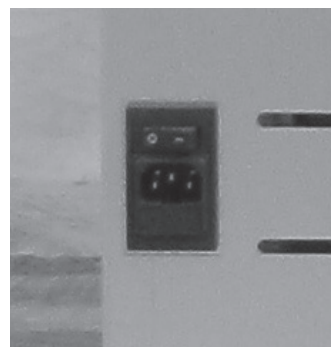

Sécurité électrique: l'hydropoêle est protégé contre les brusques coupures d'électricité (ex. foudre) par un fusible général à 4 A placé sur le panneau de contrôle situé à l'arrière de l'hydropoêle près du cordon d'alimentation. Les fusibles de protection des cartes électroniques sont disponibles sur les planches.



Thermostat de sécurité à réarmement manuel pour la température de l'eau: si la température de l'eau dépasse le niveau de sécurité programmée à 100°C arrête immédiatement le fonctionnement de l'appareil et l'écran affiche "**ALAR-SIC-FAIL**". Pour redémarrer, vous devez réinitialiser le thermostat manuellement.



Sonde de température eau: si la température de l'eau s'approche de la température de blocage (100°C), la sonde impose à arrêter l'alimentation des granulés de bois.

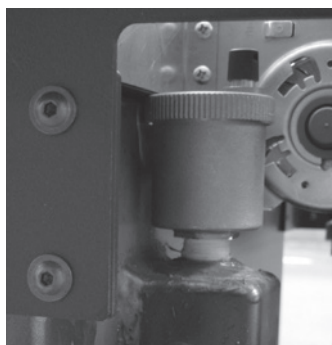

Valve de ventilation automatique: cette valve permet d'éliminer l'air à l'intérieur de l'hydropoêle et de système de chauffage.

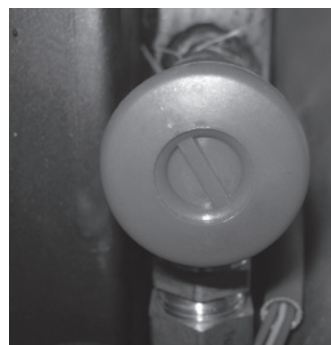

Valve de sécurité: cette vanne agit pour empêcher une surpression du système hydraulique. Si la pression de l'hydropoêle ou le système est supérieure à 2,5 bar, il draine l'eau du circuit.

Fonction antigel: si la sonde introduite à l'intérieur de l'hydropoêle relève une température de l'eau inférieure à 5°C, la pompe de circulation s'active automatiquement afin d'éviter la congélation de l'installation.

Fonction anti-blocage: en cas de non utilisation prolongée de la pompe, celle-ci s'active à intervalles réguliers pendant 10 secondes afin d'éviter qu'elle ne se bloque.



Il est interdit de manipuler les dispositifs de sécurité. Il ne sera possible d'allumer le hydropoêle qu'après avoir éliminé la cause qui a déclenché le système de sécurité et après avoir rétabli le fonctionnement automatique de la sonde. Voir la section sur les alarmes à comprendre comment interpréter chaque alarme doit apparaître sur l'écran de l'appareil.



Toutes les opérations de nettoyage des différentes parties de le hydropoêle doivent être effectuées lorsque le hydropoêle est complètement froid et que la prise électrique est débranchée. Si vous utilisez des granulés de qualité homologués, votre hydropoêle demandera pas d'entretien fréquent. La nécessité d'entretien augmente selon les temps de fonctionnement (allumer et éteindre plusieurs fois) et les modifications des prestations requises.

Parties	Tous les jours	Chaque 2-3 jours	Chaque semaine	Chaque 15 jours	Chaque 30 jours	Chaque 60-90 jours	Chaque année
Brûleur	◇						
Nettoyage du compartiment de collecte de cendres		◇					
Tiroir à cendres		◇					
Nettoyage des portes et des vitres		◇					
Échangeur (turbulateurs)	◇						
Coupe flamme		◇					
Nettoyage compartiment interne échangeur / compartiment du ventilateur fumée						•	
Échangeur complet							•
Nettoyage échappement «T»						•	
Conduit de fumées							•
Joint porte - tiroir à cendres						•	
Parties internes							•
Cheminée							•
Pompe de circulation							•
Échangeur de chaleur à plaques (Où présent)							•
Composants hydrauliques							•
Composants électromécaniques							•

◇ par l'utilisateur / • par le Centre d'assistance technique agréé

PAR L'UTILISATEUR Contrôle quotidien

La hydropoêle doit être nettoyé de manière simple, pour pouvoir garantir toujours un rendement efficace et un fonctionnement régulier. Nettoyer le pot de combustion avec l'outil prévu à cet effet en éliminant la cendre et les éventuelles incrustations qui pourraient obstruer les orifices prévus pour le passage de l'air. Dans le cas de l'épuisement des granulés de bois dans le réservoir peut s'accumuler granulés imbrûlés dans le pot de combustion. Toujours vider les résidus de la grille avant chaque allumage. Ne pas oublier que seul un pot de combustion propre et bien tenu peut garantir le fonctionnement optimum de votre hydropoêle à granulés de bois. En plaçant le creuset, vérifier soigneusement que les extrémités des plaquettes adhèrent complètement à leur domicile et que l'orifice coïncide avec le tuyau dédié au passage de la résistance. Il doit y avoir aucune combustion résiduel dans la zone de contact entre les bords du creuset et la surface d'appui sur le creuset de la porte.





Un nettoyage partiel ou un manque de nettoyage peut provoquer des défaillances d'allumage, endommager l'hydropoêle et provoquer de la pollution dans l'environnement (émissions de suie et de produits brûlés). Ne pas remettre dans le foyer les pellets non brûlés.



Éviter le contact du détergent avec la peau et les yeux. Dans le cas où cela se produit, saupoudrer abondamment avec de l'eau et contactez le centre médical le plus proche.

Nettoyage échangeur de chaleur (hydropoêle éteint)

Incrustations agissent comme isolant et le plus épais sont, moins la chaleur qui est transmise à l'eau et à la structure. Est donc très important d'effectuer le nettoyage du faisceau tubulaire pour éviter l'encrassement de la même et éviter le colmatage et le blocage du dispositif de nettoyage. C'est seulement à tirer et pousser 5-6 fois le levier de sorte que les ressorts peuvent enlever la suie déposée sur les tuyaux.

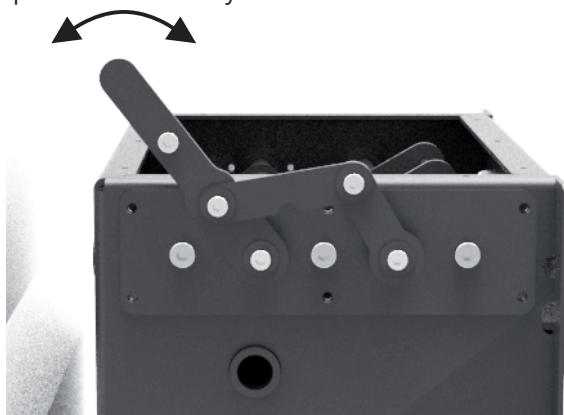

Contrôle tous les 2/3 jours

Nettoyer l'espace autour du brûleur en prenant garde à la cendre chaude. N'utiliser un aspirateur pour éliminer les cendres que si celles-ci sont complètement froides. Dans ce cas, utiliser un aspirateur en mesure d'éliminer des particules d'une certaine dimension, type «aspirateur bidon».

Nettoyage de la chambre de combustion et cendres, y compris le fil de bougie.

Nettoyage des surfaces en INOX et satinées

Normalement, il n'est pas nécessaire de traiter ces surfaces et éviter de les nettoyer avec des matériaux abrasifs. Pour les surfaces en acier inox et satinées, il est conseillé d'utiliser un chiffon papier ou un chiffon sec et propre imbibé d'un détergent à base de tensioactifs non ioniques (<5%). Un détergent en bombe pour vitre et miroirs conviendra également.

Nettoyage des parties vernies

Éviter de nettoyer les parties vernies lorsque le produit est en marche ou chaud, avec des chiffons imbibés d'eau afin d'éviter le choc thermique de la peinture qui se détacherait par la suite. Les peintures siliconiques utilisées permettent la résistance à de très hautes températures. Il existe cependant une limite physique (380°-400°) au-delà de laquelle la peinture perd ses caractéristiques et commence «blanchir» ou bien (au-delà de 450°C) «se vitrifie» et peut s'effeuiller de la surface en acier. Si de tels effets se produisent cela signifie qu'ont été atteintes des températures bien au-delà de celles avec lesquelles le produit devrait fonctionner.



Ne pas utiliser de produits ou de matériaux abrasifs ou agressifs. Les nettoyer avec un chiffon en papier ou avec du coton humide.

Contrôle tous les 7 jours

Nettoyage tiroir à cendres inférieur

Nous recommandons de nettoyer le cendrier par des débris tombés pendant le fonctionnement. Vous pouvez accéder au tiroir à cendres en desserrant les deux écrous à oreilles qui maintiennent le contrôle de tiroir. Retirez le bac d'inspection, vider et nettoyer le mur et que les coins avec un dispositif d'aspiration ou avec un outillage spécifique. Ensuite, remplacer l'inspection du tiroir et serrez les deux boutons en prenant soin de restaurer l'étanchéité, très important pendant le fonctionnement.



Nettoyage de l'intérieur tiroir / Compartiment du ventilateur de fumée

A l'intérieur du compartiment où il est le cendrier, il y a une seconde couverture, fixée par les coquelets, qui donne accès au compartiment, à la base du canal dédié à la combustion et la paroi de la hotte de fumée. Utiliser un dispositif d'aspiration pour un nettoyage en profondeur de l'armoire. Vérifier l'intégrité du joint en fibre de céramique.

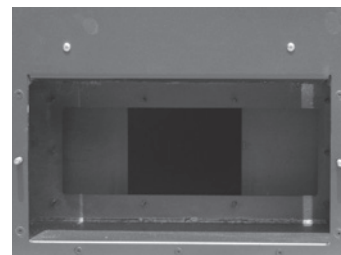

Entretien et nettoyage de la hydropoêle avec brasier autonettoyant



Toutes les opérations de nettoyage des différentes parties de la hydropoêle doivent être effectuées lorsque la hydropoêle est complètement froide et que la prise électrique est débranchée. Si vous utilisez des granulés de qualité homologués, votre hydropoêle demandera pas d'entretien fréquent. La nécessité d'entretien augmente selon les temps de fonctionnement (allumer et éteindre plusieurs fois) et les modifications des prestations requises.

Parties	Tous les jours	Chaque 2-3 jours	Chaque semaine	Chaque 15 jours	Chaque 30 jours	Chaque 60-90 jours	Chaque année
Brasier autonettoyant			◇				
Nettoyage du compartiment de collecte de cendres		◇					
Tiroir à cendres		◇					
Échangeur (turbulateurs)	◇						
Coupe flamme		◇					
Nettoyage compartiment interne échangeur / compartiment du ventilateur fumée						•	
Échangeur complet							•
Nettoyage échappement "T"						•	
Conduit de fumées							•
Joint porte - tiroir à cendres						•	
Parties internes							•
Cheminée							•
Pompe de circulation							•
échangeur de chaleur à plaques (Où présent)							•
Composants hydrauliques							•
Composants électromécaniques							•

◇ par l'utilisateur / • par le Centre d'assistance technique agréé

Nettoyer le brasier avec l'outil prévu à cet effet en éliminant la cendre et les éventuelles incrustations qui pourraient obstruer les orifices prévus pour le passage de l'air. Dans le cas de l'épuisement des granulés de bois dans le réservoir peut s'accumuler granulés imbrûlés dans le brasier. Nettoyez également les cendres accumulées dans la chambre de combustion autour du brasier. Cette opération peut être nécessaire plus ou moins fréquemment selon l'utilisation de la chaudière.



Un nettoyage partiel ou un manque de nettoyage peut provoquer des défaillances d'allumage, endommager la chaudière et provoquer de la pollution dans l'environnement (émissions de suie et de produits brûlés). Ne pas remettre dans le foyer les pellets non brûlés.

Nettoyage échangeur de chaleur (chaudière éteint)

Incrustations agissent comme isolant et le plus épais sont, moins la chaleur qui est transmise à l'eau et à la structure. Est donc très important d'effectuer le nettoyage du faisceau tubulaire pour éviter l'encrassement de la même et éviter le colmatage et le blocage du dispositif de nettoyage. C'est seulement à tirer et pousser 5-6 fois le levier de sorte que les ressorts peuvent enlever la suie déposée sur les tuyaux.

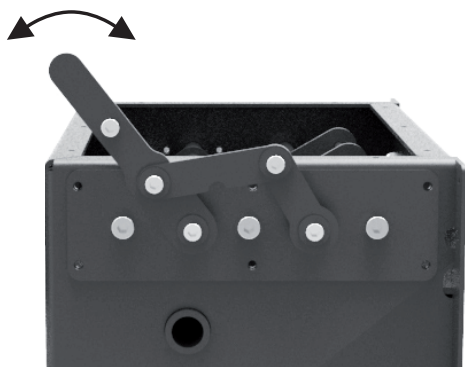

Contrôle tous les 2/3 jours

Nettoyer l'espace autour du brûler en prenant garde à la cendre chaude. N'utiliser un aspirateur pour éliminer les cendres que si celle-ci sont complètement froides. Dans ce cas, utiliser un aspirateur en mesure d'éliminer des particules d'une certaine dimension, type «aspirateur bidon».

Nettoyage de la chambre de combustion et cendres, y compris le fil de bougie.

Nettoyage des surfaces en INOX et satinées

Normalement, il n'est pas nécessaire de traiter ces surfaces et éviter de les nettoyer avec des matériaux abrasifs. Pour les surfaces en acier inox et satinées, il est conseillé d'utiliser un chiffon papier ou un chiffon sec et propre imbibé d'un détergent à base de tensioactifs non ioniques (<5%). Un détergent en bombe pour vitre et miroirs conviendra également.



Éviter le contact du détergent avec la peau et les yeux. Dans le cas où cela se produit, saupoudrer abondamment avec de l'eau et contactez le centre médical le plus proche.

Nettoyage des parties vernies

Éviter de nettoyer les parties vernies lorsque le produit est en marche ou chaud, avec des chiffons imbibés d'eau afin d'éviter le choc thermique de la peinture qui se détacherait par la suite. Les peintures siliconiques utilisées permettent la résistance à de très hautes températures. Il existe cependant une limite physique (380° C - 400° C) au-delà de laquelle la peinture perd ses caractéristiques et commence «blanchir» ou bien (au-delà de 450°C) «se vitrifie» et peut s'effeuiller de la surface en acier. Si de tels effets se produisent cela signifie qu'ont été atteintes des températures bien au-delà de celles avec lesquelles le produit devrait fonctionner.



Ne pas utiliser de produits ou de matériaux abrasifs ou agressifs. Les nettoyer avec un chiffon en papier ou avec du coton humide.

Contrôle tous les 7 jours

Nettoyage du tiroir à cendres inférieur

Nous recommandons de nettoyer le cendrier par des débris tombés pendant le fonctionnement. Vous pouvez accéder au tiroir à cendres en desserrant les deux écrous à oreilles qui maintiennent le contrôle de tiroir. Retirez le bac d'inspection, vider et nettoyer le mur et que les coins avec un dispositif d'aspiration ou avec un outillage spécifique. Ensuite, remplacer l'inspection du tiroir et serrez les deux boutons en prenant soin de restaurer l'étanchéité, très important pendant le fonctionnement.



Nettoyage du compartiment interne des turbulateurs / du ventilateur de fumé

Retirez le côté de la chaudière. Il est maintenant possible de voir le ventilateur de l'extracteur de fumée. Sur le côté de la boîte à fumée se trouve une assiette; retirez cette plaque pour avoir accès au compartiment à fumée. À l'aide d'un nettoyeur de cendres, éliminez les résidus présents dans le compartiment à fumée et nettoyez soigneusement la partie de votre gauche donnant accès à la dernière partie de l'échangeur à tubes verticaux.



Dépannage et solutions



Toutes les réparations doivent exclusivement être effectuées par un technicien spécialisé, lorsque l'hydropoêle est éteint et que la prise électrique est débranchée. Il est interdit de toute modification non autorisée de l'appareil et le remplacement de pièces avec d'autres entreprises. Les opérations marquées en gras doivent être effectuées uniquement par du personnel qualifié.

Vérifiez la bonne combustion de la forme et la couleur de la flamme

PROBLÈMES	CAUSES POSSIBLES	SOLUTIONS
La flamme épaissit au faiblement basique et a la pointe est pas tiré vers le haut.	1. Mauvaise réglage qui détermine: <ul style="list-style-type: none"> • trop plein des granulés de bois • faible vitesse du ventilateur 2. Le canal est obstrué ou il ya des pressions qui entravent le bon évacuation des fumées	1. Redéfinir le réglage de l'hydropoêle 2. Nettoyer le conduit de fumée et vérifiez l'interrupteur de pression qui mesure la bonne dépression de la cheminée
Flamme gonflé et aux couleurs éclatantes de l'orange au jaune avec des pointes sombres	1. Combustion mal 2. Flamme avec peu d'oxygène	1. Redéfinir le réglage de l'hydropoêle 2. Assurez-vous que le conduit de ventilation de la hydropoêle ne soit pas obstrué 3. Contacter Centre d'assistance technique agréé.

En cas de combustion normale, la flamme doit être réduite et compacte, avec caractère "vivant" et les conseils ont tendance à être à la verticale ou à plat vers l'arrière de la chambre de combustion. Vous devez avoir le sentiment que la flamme est tiré vers le haut.

Anomalies liées à la portée mécanique ou électronique

PROBLÈMES	CAUSES POSSIBLES	SOLUTIONS
Les granulés de bois ne sont pas introduits dans la chambre de combustion	<ol style="list-style-type: none"> 1. Le réservoir du pellet est vide 2. La cochlée est bloqué par de la sciure 3. Réduire moteur échec de vis 4. Carte électronique défectueux 5. Est déclenché l'un des thermostats, réarmement manuel 	<ol style="list-style-type: none"> 1. Remplir le réservoir 2. Vider le réservoir et libérer manuellement la vis sans de la sciure de bois 3. Remplacer le moteur 4. Remplacez la carte électronique 5. Couper à l'arrière du thermostat de sécurité du dispositif de chauffage après avoir vérifié la cause
L'hydropoêle ne allume pas	<ol style="list-style-type: none"> 1. Bougie de préchauffage à sa place 2. Le manque d'électricité 3. Paramètre puissance d'aspiration au changement 4. Sonde des granulés de bois ou bloc de l'eau 5. Le fusible a sauté 6. Obstruction des nids ou des corps étrangers dans la cheminée ou cheminée 	<ol style="list-style-type: none"> 1. Vérifiez bonne position bougie dans le brûleur. 2. Vérifiez que la prise électrique est branché et l'interrupteur d'alimentation sur "I" 3. Changez la commande qui régule l'apport de la puissance aérienne dans le paramètre UT04 (les paramètres techniques) 4. Attendez le refroidissement de la trémie d'alimentation ou de l'eau et allumer l'hydropoêle 5. Remplacez le fusible 6. Nettoyer soigneusement les corps étrangers de la sortie du tuyau de cheminée ou ventouse. Il est recommandé que l'intervention d'un ramoneur
Le feu sort ou l'hydropoêle se arrête automatiquement	<ol style="list-style-type: none"> 1. Le réservoir des granulés de bois est vide 2. Les granulés de bois ne pas entrer. 3. Est intervenu la sonde de sécurité de la température du granules de bois 4. La porte ne ferme pas bien ou les joints sont usés 5. Température réservoir eau trop élevée 6. Les granulés de bois ne convient pas. 7. Les granulés de bois est peu 8. Chambre de combustion sale. 9. Drain bouché. 10. Panne du moteur d'extraction fumée. 11. Pressostat défaut ou défectueux. 	<ol style="list-style-type: none"> 1. Remplir le réservoir des granulés de bois. Si elle est d'abord allumé il se peut que le carburant, avoir à emprunter la voie qui va du réservoir au brûleur, ne parvient pas à arriver à l'heure et dans les bonnes quantités prévue 2. Si après plusieurs démarrages ne figurent pas dans la flamme, même avec afflux régulier des granulés de bois, le problème peut être lié aux composants de l'hydropoêle ou due à une mauvaise installation 3. Laisser l'hydropoêle refroidir complètement, rétablir le thermostat jusqu'à ce que le bloc s'éteigne et rallumer l'hydropoêle; si le problème persiste, s'adresser au service d'assistance technique 4. Fermer la porte ou faire remplacer les joints par des joints d'origine 5. Vérifiez le fonctionnement de la pompe à eau, si nécessaire, remplacer le composant 6. Modifiez le type des granulés de bois recommandé par le fabricant 7. Assurez-vous débit carburant à partir de technique 8. Nettoyer la chambre de combustion en suivant les instructions du livret 9. Ramoner le conduit de fumée 10. Vérifier et, éventuellement, remplacer moteur 11. Remplacer le pressostat
L'hydropoêle fonctionne pendant quelques minutes, puis éteindre	<ol style="list-style-type: none"> 1. La phase d'allumage n'est pas terminée 2. Absence temporaire de courant électrique 3. Conduit de fumée obstrué 4. Sonde de fumée défectueuse ou en panne 5. Panne bougie de préchauffage 	<ol style="list-style-type: none"> 1. Répéter l'allumage 2. Voir instruction précédente 3. Ramoner le conduit de fumée 4. Vérifier et remplacer la sonde 5. Vérifier et remplacer la bougie de préchauffage si nécessaire

PROBLÈMES	CAUSES POSSIBLES	SOLUTIONS
Les granulés de bois accumulent dans le brûleur, le verre de la porte se salit et la flamme est faible	<ol style="list-style-type: none"> 1. Manque d'air de combustion. 2. Les granulés de bois est humides ou inadaptées 3. Moteur aspiration fumées en panne 4. Mauvais réglage. Rapport incorrect de l'air et de boulettes. 	<ol style="list-style-type: none"> 1. Vérifiez que le tuyau de Ø 5 cm pour l'entrée de l'air ne soit pas obstrué. Effectuer un nettoyage général de la chambre de combustion et ramoner le conduit de fumée. Contrôler si l'entrée d'air n'est pas bouchée. Vérifier l'état des joints de la porte vitée. 2. Changer le type des granulés de bois 3. Vérifier et, éventuellement, remplacer le moteur 4. Modification des contrôles travaillent à temps paramètre UT04 (les paramètres techniques)
Le moteur d'aspiration des fumées ne fonctionne pas	<ol style="list-style-type: none"> 1. L'hydropoêle ne reçoit pas de courant électrique 2. Le moteur est endommagé. 3. La carte électronique est défectueuse 4. Le tableau de commande ne fonctionne pas 	<ol style="list-style-type: none"> 1. Vérifier la tension du secteur d'alimentation et le fusible de protection 2. Vérifier le moteur et le condensateur et, éventuellement, les remplacer 3. Remplacer la carte électronique 4. Remplacer le tableau de commande
Le ventilateur de l'air de convection ne s'arrête jamais.	<ol style="list-style-type: none"> 1. La sonde thermique de contrôle de la température défectueuse ou ne fonctionnant pas 2. Le ventilateur est endommagée 	<ol style="list-style-type: none"> 1. Vérifier le fonctionnement de la sonde et, éventuellement, le remplacer 2. Vérifier le fonctionnement du ventilateur et, éventuellement, le remplacer
En mode automatique, l'hydropoêle fonctionne toujours à la puissance maximale	<ol style="list-style-type: none"> 1. Thermostat d'ambiance en position maximale 2. La sonde de détection température est endommagée 3. Tableau de commande défectueux ou ne fonctionnant pas 	<ol style="list-style-type: none"> 1. Régler de nouveau la température du thermostat 2. Vérifier le fonctionnement de la sonde et, éventuellement, la remplacer 3. Vérifier le fonctionnement de le tableau de commande et, éventuellement, le remplacer
L'hydropoêle part de "seul"	<ol style="list-style-type: none"> 1. Erreur de programmation du chronothermostat 	<ol style="list-style-type: none"> 1. Vérifiez les paramètres du chronothermostat
La puissance ne change pas même lorsque vous changez manuellement pouvoirs	<ol style="list-style-type: none"> 1. Dans la carte électronique est fixé à correction automatique de la puissance en proportion de la température 	<ol style="list-style-type: none"> 2. Vérifiez le réglage de l'hydropoêle dans le paramètre UT04 (les paramètres techniques). Modifier le paramètre qui contrôle la sortie

Anomalies dues à l'hydraulique

PROBLÈMES	CAUSES POSSIBLES	SOLUTIONS
Absence d'augmentation de température avec l'hydropoêle fonctionnant	<ol style="list-style-type: none"> 1. Mauvais réglage de la combustion 2. Hydropoêle/installation sales 3. Puissance de l'hydropoêle insuffisant 	<ol style="list-style-type: none"> 1. Contrôle dosage et paramètres. 2. Contrôler et nettoyer la hydropoêle 3. Contrôler que l'hydropoêle soit proportionné à la demande de l'installation.
Condensation dans la hydropoêle	<ol style="list-style-type: none"> 1. Mauvais réglage de la température 2. Consommation combustible insuffisant. 	<ol style="list-style-type: none"> 1. Régler l'hydropoêle à une température plus élevée. La température maximale de l'eau dans la hydropoêle est de 65° C et ne peut pas être réglée en dessous de 40° C ou au-dessus de 80° C. Il est préférable de ne régler la température au-dessous de 50/55° C pour éviter condensation dans la hydropoêle Ajuster la puissance de pompage à une température supérieure à 50/55° C 2. Vérifiez le réglage de l'hydropoêle dans le paramètre UT04 (les paramètres techniques) afin d'éviter une consommation excessive de carburant, assurer la capacité de chauffage fourni et de préserver l'intégrité du produit
Radiateurs froids en hiver, mais l'hydropoêle est en ébullition	<ol style="list-style-type: none"> 1. Le circulateur ne tourne pas car il est bloqué 2. Radiateurs avec aire à l'intérieur. 	<ol style="list-style-type: none"> 1. Débloquer le circulateur en enlevant le bouchon et faire tourner l'arbre avec un tournevis. Contrôler les connexions électriques de celui-ci, éventuellement le remplacer. 2. Purger les radiateurs.
L'eau chaude ne sort pas	<ol style="list-style-type: none"> 1. Circulateur (pompe) bloqué. 	<ol style="list-style-type: none"> 1. Débloquer le circulateur (pompe)
L'hydropoêle est en ébullition cours de la "modulation" qui atteint la température réglée sur le thermostat de l'hydropoêle	<ol style="list-style-type: none"> 1. Le thermostat est réglé sur une valeur trop élevée 2. Il est mis trop de pouvoir à l'implant 	<ol style="list-style-type: none"> 1. Abaisser la température dans la hydropoêle 2. Réduire la valeur de puissance de fonctionnement
L'hydropoêle est "modulation" tel qu'il atteigne la température de consigne du thermostat de l'hydropoêle, même à de basses températures de l'eau dans la hydropoêle.	<ol style="list-style-type: none"> 1. Le paramètre de la modulation de combustion maximale de la température des gaz à changer 2. Hydropoêle sale: les fumées sont trop haute température 	<ol style="list-style-type: none"> 1. Réglez le paramètre à activer le modulation au moins 230° C. 2. Nettoyer le faisceau de tubes

Anomalies dues à l'hydraulique

PROBLÈMES	CAUSES POSSIBLES	SOLUTIONS
Variabilité élevée de température de l'eau sanitaire	1. Débit d'eau trop élevée	1. Réduire le débit de l'eau (minimum 4/6 litres par minute)
Trop peu d'eau sanitaire sort	<ol style="list-style-type: none"> 1. Pression insuffisante de l'eau dans le réseau 2. Robinet ou mélangeur obstrués par le calcaire 3. Groupe eau obstrué 4. L'échangeur de chaleur ne fonctionne pas 5. Air dans le système: cavitation de la pompe en présence de l'air, l'eau ne coule pas 	<ol style="list-style-type: none"> 1. Contrôler le réglage de la vanne réductrice de pression 2. Installer une déminéralisation de l'eau 3. Contrôler et nettoyer le kit production eau sanitaire 4. Remplacer l'échangeur de chaleur à plaques 5. Purger le système de freinage, supprimer les radiateurs d'évacuation d'air.



Ne jamais éteindre l'hydropoêle en supprimant l'alimentation. Laissez toujours compléter le cycle d'arrêt, sinon vous risquez d'endommager la structure et ayant des problèmes d'éclairage dans l'avenir.

GARANTIE GÉNÉRALE

Tous nos produits sont testés et sont couverts par une garantie pendant 24 mois à compter de la date d'achat. La facture d'achat ou la réception du paiement doit être présentée au centre technique autorisé afin que la garantie puisse être prise en charge. Si la facture d'achat ne peut être présentée, la prise en garantie ne pourra être appliquée par le client final.

La garantie signifie le remplacement ou la réparation de pièces de l'appareil défectueux présentant un défaut de fabrication.

1. La garantie couvrant les défauts de fabrication et les défauts de matériaux ne sont pas couverts dans les cas ci-dessous :

- Intervention par du personnel non autorisé;
- Dommages ;
- Accidents extérieurs (éclair, inondations, etc.) ;
- Utilisation et maintenance incorrectes.

2. Le remplacement complet de l'appareil ne peut avoir lieu qu'après la décision incontestable du fabricant dans des cas spéciaux

3. La Société décline toutes responsabilités pour tous dommages matériels ou corporels éventuellement causés, directement ou indirectement, aux personnes, aux animaux ou aux choses suite à non observation des prescriptions des notices d'installations et/ou d'utilisation.

LIMITATION ET EXCLUSIONS DE GARANTIE

La garantie est limitée aux défauts de fabrication, à condition que le produit ne soit pas endommagé par une mauvaise utilisation, une mauvaise manipulation, un problème d'ordre électrique provenant de l'installation du client, à des manipulations ou des erreurs d'installation.

Les composants suivants sont couverts par une garantie de douze mois :

- Le brûleur de combustion ;
- La bougie d'allumage.

Ne sont pas couverts par la garantie:

- le verre de la porte ;
- les joints de manière générale et ceux de la porte en fibre ;
- la peinture ;
- les céramiques ;
- la télécommande
- les côtés internes

- tous les dommages causés par une installation inadéquate et / ou des pénuries du consommateur.

Les images sont purement indicatives et peuvent ne pas correspondre à la réalité du produit. Les images ne sont que des exemples et elles sont nécessaires pour comprendre comment fonctionne le produit.

Sont hors garantie tous les dysfonctionnements et/ou endommagements de l'appareil à imputer aux causes suivantes:

- Dommages causés lors du transport et/ou de la manutention
- toutes les parties résultant défectueuses pour cause de négligence, d'emploi et d'entretien erronés, d'installation non conforme aux spécifications du producteur (se référer toujours au manuel d'installation et d'utilisation fourni avec l'appareil)
- dimensionnement erroné relativement à l'utilisation ou défauts au niveau de l'installation, c'est-à-dire non adoption de précautions nécessaires garantissant une exécution selon les règles de l'art.
- trop grande surchauffe de l'appareil, due, par exemple, à l'emploi de combustibles non conformes aux types et quantités indiqués.
- dommages additionnels causés par l'utilisateur lui-même dans sa tentative de remédier à la panne primaire.
- aggravation des dommages provoquée par l'utilisateur lui-même dans sa tentative d'utiliser encore l'appareil même une fois que la panne s'est manifestée
- en présence de chaudière, éventuelles corrosions, incrustations ou ruptures provoquées par des courants vagabonds, de la condensation, eau dure ou acide, traitements désincrustant effectués de façon impropre, manque d'eau, dépôts de boues ou de calcaire
- dysfonctionnement de cheminées, de conduits de cheminée ou autres parties de l'installation inhérentes à l'appareil
- dommages à imputer à des contrefaçons de l'appareil, aux agents atmosphériques, à des calamités naturelles, à des actes de vandalisme, des décharges électriques, des incendies, à une défektivité de l'installation électrique et/ou hydraulique.
- La non-exécution de l'entretien annuel du hydro-pôle de la part d'un technicien autorisé ou de personnes qualifiées comporte l'annulation de la garantie.

Le agradecemos haber elegido uno de nuestros productos, fruto de experiencias tecnológicas y de una continua investigación para lograr una calidad superior en términos de seguridad, confiabilidad y prestaciones. En este manual encontrará toda la información y consejos útiles para poder utilizar su producto con la mayor seguridad y eficiencia.



Se aconseja actuar la instalación y la puesta en marcha a través de nuestro un Servicio de Asistencia Técnica autorizado en manera que se puedan averiguar en cualquier momento todos los pasajes.

- Las instalaciones incorrectas, los mantenimientos efectuados de forma incorrecta y el uso impropio del producto eximen a la empresa productora de cualquier eventual daño derivado del uso de la termo estufa y de cualquier responsabilidad civil y penal.
- La máquina no debe ser utilizada como incinerador, no deben ser utilizados combustibles diferentes de pellet.
- Este manual ha sido redactado por el fabricante y es parte integrante del producto y debe acompañarlo a lo largo de toda su vida útil. En caso de venta o transferencia del producto, asegurarse siempre de que esté presente el manual, dado que la información en él contenida está dirigida al comprador y a todas aquellas personas que por distintos conceptos concurren a su instalación, uso y mantenimiento.
- Leer con atención las instrucciones y la información técnica contenidas en este manual antes de proceder a la instalación, utilización o cualquier intervención en el producto.
- El cumplimiento de las indicaciones contenidas en el presente manual garantiza la seguridad de las personas y del producto, la economía de funcionamiento y una mayor duración del mismo.
- El cuidadoso diseño y el análisis de los riesgos llevados a cabo por nuestra empresa han permitido realizar un producto seguro, sin embargo, antes de efectuar cualquier operación, se recomienda atenerse rigurosamente a las instrucciones indicadas en el siguiente documento y tenerlo siempre a disposición.
- Prestar máxima atención al movilizar las piezas de cerámica, donde estuvieran presentes.
- Controlar que la superficie sobre la que se instalará el producto sea totalmente plana.
- La pared donde va colocado el producto no puede ser de madera ni de material inflamable, además se deben mantener las distancias de seguridad.
- Durante el funcionamiento, algunas piezas de la termo estufa (puerta, manilla, laterales) pueden alcanzar temperaturas elevadas. Por lo tanto, prestar mucha atención y tomar las precauciones del caso, sobre todo en presencia de niños, personas ancianas, discapacitados y animales.
- El montaje debe ser efectuado por personas autorizadas (Centro de Asistencia Autorizado).
- Los esquemas y dibujos se proveen a título ilustrativo; el fabricante, en su intento de alcanzar una política de constante desarrollo y renovación del producto, puede aportar, sin previo aviso, las modificaciones que considere oportunas.
- Se recomienda, en la potencia máxima de funcionamiento de la termo estufa, la utilización de guantes para manejar la puerta de depósito de pellet y de el tirador de apertura de la puerta.
- Instalación está prohibido en las habitaciones o en ambientes con atmósferas explosivas.
- Use exclusivamente las piezas de repuesto recomendadas por el proveedor. El uso de piezas no originales puede hacer peligroso el producto y exime a la empresa de cualquier responsabilidad civil y penal.



Nunca cubrir de ninguna manera el cuerpo de la termo estufa ni obstruir las ranuras ubicadas en la parte superior cuando el aparato esté funcionando. A todas nuestras estufas se les prueba el encendido en línea.

En caso de incendio, desconectar la alimentación eléctrica, utilizar un extintor a norma y eventualmente llamar a los bomberos. Llamar después al Centro de Asistencia Autorizado.

Este manual de instrucciones es una parte integrante del producto: asegúrese de que siempre se suministra con el aparato, incluso si se transfieren a otro propietario o usuario o trasladado a otro lugar. En caso de daño o pérdida, solicite otro ejemplar del área de servicio técnico.

Estos símbolos indican mensajes específicos en este folleto:



ATENCIÓN: Este símbolo de advertencia se encuentra presente en distintos puntos del libro e indica que es necesario leer atentamente y comprender el mensaje al que se refiere puesto que la inobservancia de lo que está escrito puede ocasionar serios daños a la termo estufa y poner a riesgo la incolumidad de quien la utiliza.



INFORMACIÓN: Con este símbolo se pretende resaltar la información que se considera importante para el buen funcionamiento de la termo estufa. La inobservancia de lo prescrito comprometerá el uso de la termo estufa haciendo que su funcionamiento resulte insatisfactorio.

Normativas y declaración de conformidad

Nuestra empresa declara que la termo estufa está conforme a las siguientes normas para la marca CE Directiva Europea:

- 2014/30 UE y sucesivos emendamientos;
- 2014/35 UE y sucesivos emendamientos;
- 2011/65 EU (directiva RoHS 2);
- Las nuevas reglas de Productos de la Construcción (CPR-Construction Products Reglamento) nº 305/2011 en relación con el mundo de la construcción;
- Para la instalación en Italia referirse a la UNI 10683/98 o sucesivas modificaciones.
- Todas las leyes locales y nacionales y las normas europeas deben ser satisfechas en la instalación del maquinario;
- EN 55014-1; EN 55014-2; EN 61000-3-2; EN 61000-3-3; EN 60335-1; EN 60335-2-102; EN 62233, EN 50581.

Informaciones referidas a la seguridad

Se ruega leer atentamente este manual de uso y mantenimiento antes de instalar y poner en funcionamiento la termo estufa. En caso de dudas, dirigirse al revendedor o al Centro de Asistencia.

- La termo estufa a pellet debe funcionar sólo en ambientes destinados a vivienda. Esta termo estufa, al ser comandada por una tarjeta electrónica, permite una combustión completamente automática y controlada; en efecto, la centralita regula la fase de encendido, 5 niveles de potencia y la fase de apagado, garantizando un funcionamiento seguro de la termo estufa;
- El contenedor utilizado para la combustión hace

caer en el recipiente de recolección gran parte de las cenizas producidas por la combustión de los pellets. De todas maneras, controlar cotidianamente el contenedor, dado que no todos los pellet tienen altos estándares cualitativos (utilizar sólo pellet de calidad aconsejado por el fabricante);

Responsabilidad

Con la entrega del presente manual, declinamos toda responsabilidad, tanto civil como penal, por incidentes derivados del no cumplimiento parcial o total de las instrucciones contenidas en el mismo. Declinamos toda responsabilidad originada en el uso inadecuado de la termo estufa, el uso no correcto por parte del usuario, modificaciones y/o reparaciones no autorizadas, la utilización de repuestos no originales para este modelo.

- Insuficiente mantenimiento;
- Incumplimiento de las instrucciones contenidas en el manual;
- Uso no conforme a las directivas de seguridad;
- Instalación no conforme a las normas vigentes en el país;
- Instalación por parte de personal no calificado y no entrenado;
- Modificaciones y reparaciones no autorizadas por el fabricante;
- Utilización de repuestos no originales;
- Eventos excepcionales.

Carga del depósito de pellet

- La carga del combustible se realiza por la parte superior de la termo estufa abriendo la puerta.
- Echar las pellas en el depósito; vacío contiene aproximadamente 11 kg de pellet. Para facilitar el procedimiento realizar la operación en dos fases:
 - Echar la mitad del contenido en el interior del depósito y esperar a que el combustible se deposite en el fondo;
 - Terminar la operación echando la otra mitad;
- Mantenga la cubierta cerrada, después de cargar los pellets, la tapa del depósito de combustible;
- Antes de cerrar la puerta carga pellet asegúrese de que no hay restos de pellets de todo el sello. En caso limpiar cuidadosamente para no comprometer los juntas de sellado.
- La termo estufa es un producto por calentamiento, se presentan las superficies externas particularmente caliente. Por esta razón, se recomienda extrema precaución al operar en particular:
 - No toque el cuerpo de la termo estufa y los diversos componentes, no se acercan a la puerta, podría causar quemaduras;
 - No toque los gases de escape;
 - No realice ningún tipo de limpieza;
 - No tire las cenizas;
 - No abra la bandeja de ceniza;
 - Tenga cuidado de que los niños no se acerquen;



No quitar nunca la rejilla de protección del interior del depósito; durante la carga evitar que el saco de los pellet entre en contacto con superficies calientes.



- **Utilice sólo los pellets de madera;**
- **Guardar el pellet en locales secos y no húmedos;**
 - **La termo estufa debe ser alimentada sólo con pellets de calidad de 6 mm de diámetro y una longitud máxima de 30 mm del tipo recomendado por el**

fabricante;

- **Antes de conectar eléctricamente la termo estufa, debe estar lista la conexión de los tubos de descarga con el conducto de humos;**
- **La rejilla de protección ubicada dentro del depósito de pellet no debe quitarse nunca;**
- **En el ambiente en que se instale la termo estufa debe haber suficiente renovación de aire;**
- **Está prohibido hacer funcionar la termo estufa con la puerta abierta o con el cristal roto;**
- **No utilice la termo estufa como incinerador; el calentador debe ser utilizado sólo para la finalidad prevista. Cualquier otro uso se considera impropio y por tanto peligroso. No coloque en la tolva aparte de pellets de madera;**
- **Cuando la termo estufa este encendida, se encuentra a alta temperatura las superficies, de cristal, del tirador y de los tubos: durante el encendido, estas partes no se deben tocar sin las adecuadas protecciones;**
- **Mantener a una distancia adecuada (segura) de la termo estufa el combustible y otros materiales inflamables.**

Instrucciones para un uso seguro y eficaz

- El dispositivo puede ser utilizado por parte de niños no menores de 8 años de edad y por las personas con capacidades físicas, sensoriales o mentales reducidas, falta de experiencia o conocimiento pero siempre bajo la supervisión o después que la misma ha recibido instrucciones relativas a su uso seguro y a la comprensión de los peligros inherentes a ella. Los niños no deben jugar con el aparato. Limpieza y mantenimiento destinados a la realización del usuario no deben ser hechos por los niños sin supervisión;
- No utilice la termo estufa como escalera o andamio;
- No ponga a secar ropa sobre la termo estufa. Cualquier tendedero o algo similar deben mantener una distancia adecuada de la termo estufa. - Riesgo de incendio;
- Explicar con cuidado de que la termo estufa está hecho de material sometido a altas temperaturas para los ancianos, los discapacitados, y en particular para todos los niños, manteniéndolos alejados de la termo estufa durante el funcionamiento;
- No toque la termo estufa con las manos húmedas, ya que este es un aparato eléctrico. Desconecte siempre la alimentación antes de trabajar en la unidad;
- La puerta debe estar siempre cerrada durante el funcionamiento;
- La termo estufa debe estar conectada a un sistema eléctrico equipado con un conductor de puesta a tierra de acuerdo con la normativa 73/23 y 93/98 CEE;
- El sistema debe ser la adecuada energía eléctrica declarada la termo estufa;
- No lave el interior de la termo estufa con agua. El agua podría dañar el aislamiento eléctrico, provocando una descarga eléctrica;
- No exponga su cuerpo al aire caliente durante mucho tiempo. Evite calentar demasiado la sala en la que se encuentra y donde está instalada la termo estufa. Esto puede dañar las condiciones físicas y causar problemas de salud;
- No lo exponga a dirigir el flujo de aire caliente de las plantas o los animales;
- La termo estufa de pellets no es un elemento de cocción;
- Las superficies externas durante el funcionamiento puede estar muy caliente. No los toque, salvo con la protección adecuada
- El enchufe del cable de alimentación del dispositivo debe conectarse solo después de la instalación y el montaje del dispositivo, y debe permanecer accesible después de la instalación si el dispositivo no está equipado con un interruptor de dos polos adecuado y accesible.
- Preste atención para que el cable de alimentación (y cualquier otro cable externo al aparato) no toque las partes calientes.
- No coloque objetos, gafas, infusorios ni fragancias de la habitación sobre la termo estufa, ya que podrían dañar o dañar la termo estufa (en este caso, la garantía no responde).
- En caso de avería en el sistema de encendido, no fuerce el encendido;
- La acumulación pellet incombusto en el quemador debido al "no encendido" debe eliminarse antes de efectuar un nuevo encendido. Antes de volver a encenderlo, asegúrese de que el brasero esté bien colocado y limpio;
- Esta prohibido cargar manualmente combustible en el brasero. El incumplimiento de esta advertencia puede generar situaciones de peligro;
- Evalúe las condiciones estáticas de la superficie sobre la que gravitará el peso del producto;
- Las operaciones de mantenimiento extraordinario deben ser exclusivamente efectuadas por personal autorizado y cualificado;
- Desconecten producto de la alimentación eléctrica antes de efectuar cualquier operación de mantenimiento;
- En el primer encendido puede generarse humo debido al primer calentamiento de la pintura. Así pues, ventile bien en el local.

Ambiente de ejercicio

Para conseguir un buen funcionamiento de la termo estufa y una buena distribución de la temperatura, ésta debe colocarse en un lugar en el que pueda afluir el aire necesario para la combustión de las pellas (deben estar disponibles unos 40 m³/h) según la norma para la instalación y las normas vigentes en el país. El volumen del ambiente no debe ser inferior a 20 m³. Es obligatorio prever una toma de aire externo adecuada que permita la entrada del aire comburente necesario para el correcto funcionamiento del producto. El flujo de aire entre el exterior y el local de instalación puede producirse directamente mediante una apertura en una pared externa del local (solución preferible, consulte la figura 1a); o indirectamente mediante la recogida de aire de locales adyacentes dotados de toma de aire, que comunican de forma permanente con el de la instalación (consulte la figura 1b). Como locales adyacentes deben excluirse los dormitorios, los cuartos de baño, los garajes, los locales comunes del inmueble y, en general, los locales que presenten peligro de incendio. Hay que tener en cuenta la presencia de puertas y ventanas que puedan interferir con el flujo del aire hacia la termo estufa y que deben mantenerse a una distancia de 1,5 m de la eventual salida de humos. La toma de aire debe tener una superficie neta total mínima de 100 cm² y está protegida por una rejilla externa, que no debe estar obstruida ni cerrada y que deberá limpiarse periódicamente: dicha superficie debe aumentarse si en el interior del local hay otros generadores activos (por ejemplo: ventilador eléctrico para la extracción del aire viciado, campana de cocina, otras estructuras, etc.), que pueden poner en depresión el ambiente. Es necesario verificar si, con todos los equipos encendidos, la caída de presión entre la habitación y el exterior no supera el valor de 4 Pa.



FIGURA 1a- DIRECTAMENTE DESDE EL EXTERIOR



FIGURA 1b- INDIRECTAMENTE DESDE EL LOCAL ADYACENTE

es posible conectar el aire necesario para la combustión directamente a la toma de aire externa mediante un tubo de, al menos, 50 mm con una longitud máxima de 2 metro lineales; cada curva del tubo equivale a una pérdida de 1 metro lineal.

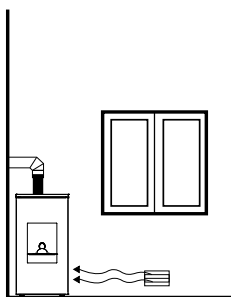

La instalación en locales de una habitación, dormitorios y cuartos de baño solo está permitida en caso de equipos estancos o en habitación cerrada provistos de una adecuada canalización del aire comburente hacia el exterior. La termoestufa con brasero autolimpiante aspira aire tanto del tubo de entrada de aire trasero como de las ranuras en la parte delantera. Por este motivo, siempre está prohibida la instalación de la termoestufa con brasero autolimpiante en dormitorios o baños.

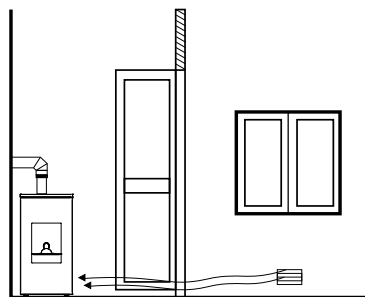
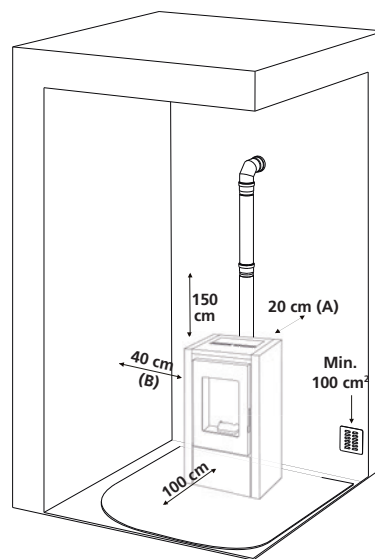

Está prohibido colocar la termo estufa en ambientes de atmósfera explosiva. El pavimento del local en el que se instala la termo estufa debe presentar dimensiones adecuadas para sostener el peso de la misma. Mantenga una distancia mínima posterior (A) de 20 cm, lateral (B) de 40 cm y anterior de 100 cm. Estas distancias deben respetarse para que el técnico pueda efectuar el mantenimiento extraordinario y para la seguridad del producto. En caso de que haya presentes objetos especialmente delicados, como muebles, cortinas o sofás, aumente considerablemente la distancia de la termo estufa.

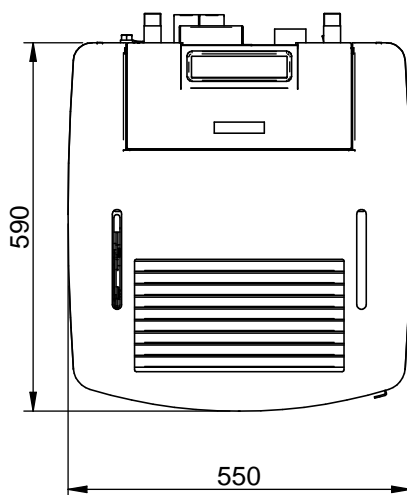
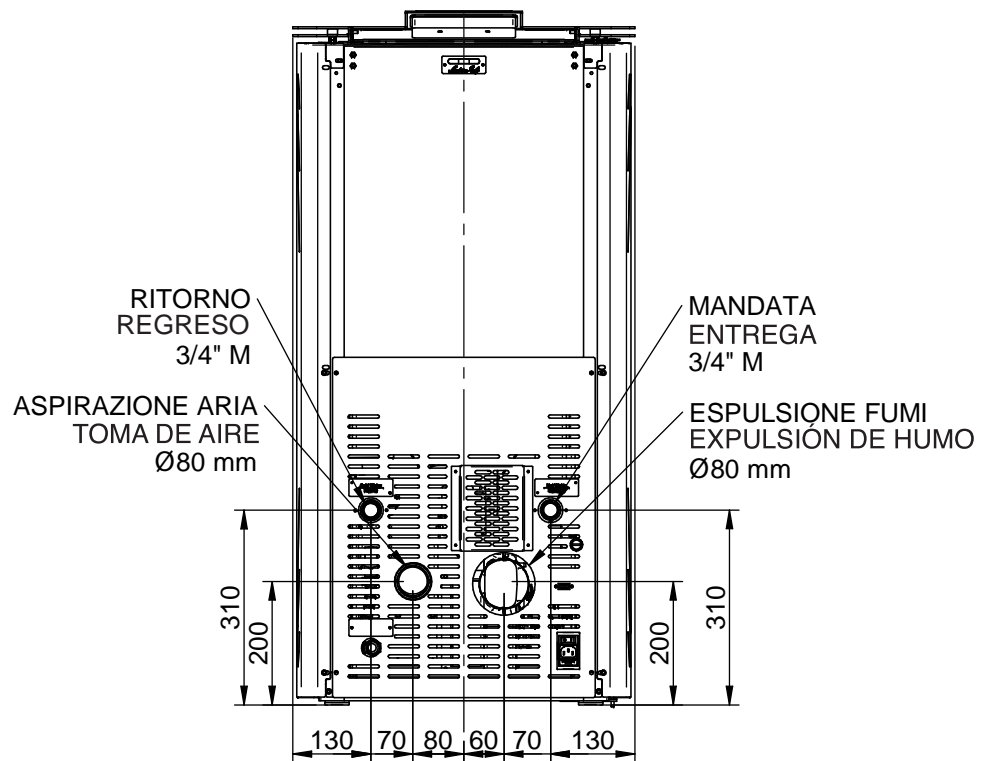
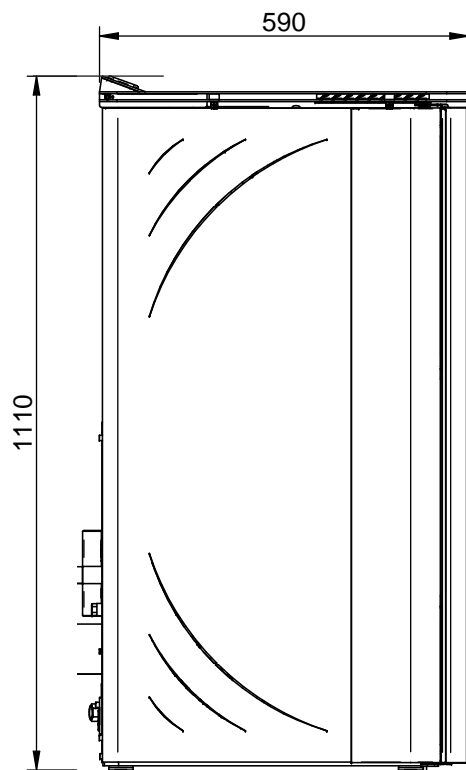

En presencia de suelos de madera predisponer superficie salva pavimento en conformidad con las normas vigentes en País.

**NOTA:**

- las medidas son aproximadas y pueden variar de acuerdo a la estética de la estufa
- las posiciones de los tubos en la vista posterior son indicativos y con una tolerancia de +/- 10 mm
- medidas con una tolerancia de unos 10 mm

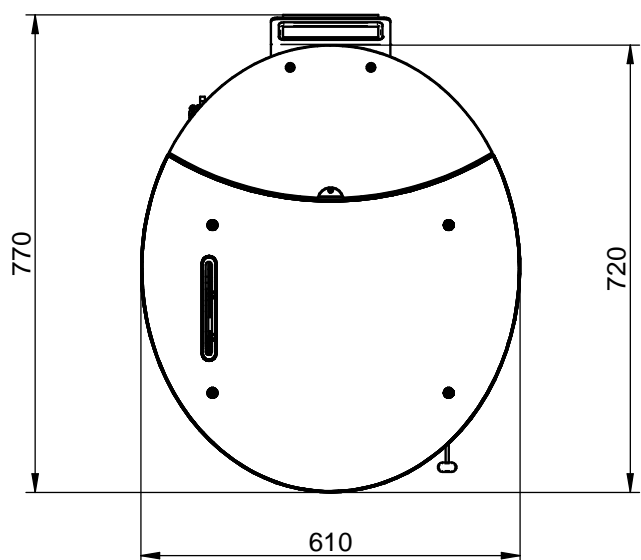
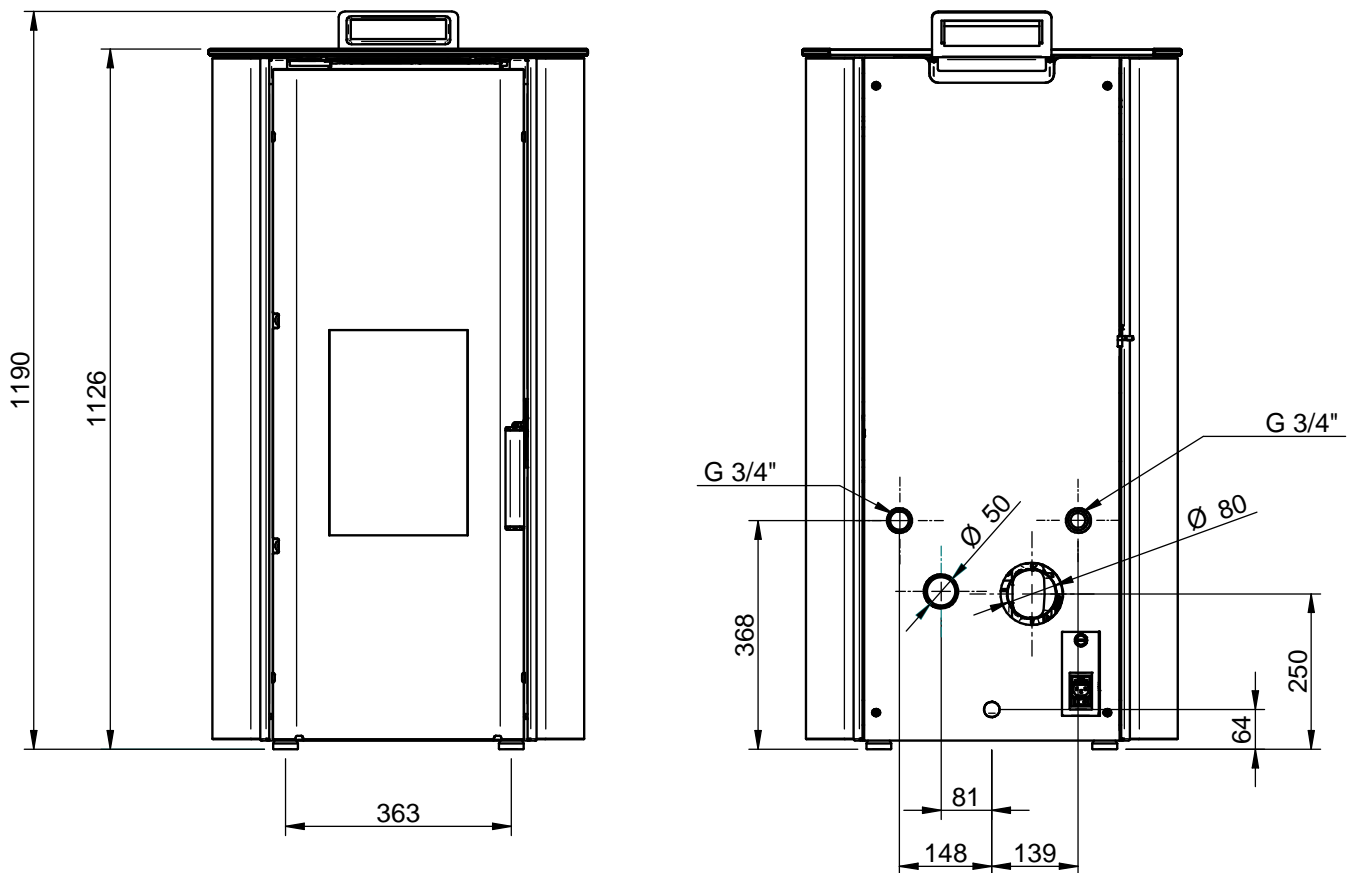
**NOTA:**

- las medidas son aproximadas y pueden variar acuerdo a la estética de la estufa
- las posiciones de los tubos en la vista posterior son indicativos y con una tolerancia de +/- 10 mm
- medidas con una tolerancia de unos 10 mm

PARÁMETROS	UNIDADE DE MEDIDA	TH17	IDRO17-DD-AU XSAT170-DD-AU REDONDAGLTH17-AU
Potencia térmica general	kW	18,03	17,6
Potencia térmica nominal	kW	17,14	16,5
Potencia térmica reducida	kW	4,00	5,4
Potencia térmica del agua	kW	13,70	15,0
Potencia térmica reducida del agua	kW	3,10	4,4
Concentración nominal de CO en referencia al 13% de O ₂	mg/m ³	48,23	42
Concentración reducida de CO en referencia al 13% de O ₂	mg/m ³	345,4	95
Eficiencia nominal	%	94,90	94,2
Eficiencia reducida	%	97,54	95,0
Consumo medio (min-max)	Kg/h	0,84 - 3,79	1,19 - 3,66
Superficie calefactable	mc	430	430
Portada humos (min-máx)	g/s	3,02 - 11,04	5,5 - 10,3
Tiro (min-máx)	Pa	3 - 8	5 - 10
Temperatura humos (min-máx)	°C	51,1 - 103	69 - 108
Contenido aguaTermo estufa	litri	31	31
Presión max de trabajo	Bar	3	3
Capacidad del deposito de pellets	Kg	33	33
Diametro scarico fumi	mm	80	80
Diámetro aspiración aire	mm	50	50
Conexión calefacción	Inch	3/4	3/4
Tensión nominal	V	230	230
Frecuencia nominal	Hz	50	50
Absorción eléctrico max	W	370	340
Peso termo estufa	Kg	160	160
IEE		130	133
N° Test Report		K 1969 2016 T1	K 2841 2020 T1
Decreto ambiental n.186		★★★★☆	★★★★★
Clase energética		A++	A++
Polvos al 13% O ₂ Ref. Potencia térmica nominal	mg/m ³	15	12

Se recomienda que el control de las emisiones después de la instalación. Con las debidas valoraciones de capacidad del entramado, en el local de instalación se pueden depositar un máximo de 1,5 mc de combustible, que corresponden unos 975 kg de pellet.

Para obtener los resultados del test report, cargue los performance parameters en posesión del fabricante y del técnico calificado que puede usarlos solo después de verificar que la instalación pueda reproducir las condiciones del laboratorio. Ésas prestaciones solo se pueden obtener al cabo de 15/20 horas de funcionamiento a potencia nominal.

Chimenea

Las instrucciones que figuran a continuación tienen como objetivo ayudar en la realización de una buena chimenea, pero en ningún modo deben considerarse sustitutivas de las normas vigentes, que el fabricante cualificado debe poseer. El fabricante de la estufa declina toda responsabilidad civil o penal relativa al mal funcionamiento de la estufa debido a una chimenea mal dimensionada y/o que incumpla con las normas vigentes, que deben respetarse. La chimenea debe fabricarse de acuerdo con las normas y con una categoría \geq T200 o superior, ser vertical, sin estrangulamientos, resistente

a la condensación ya de fuego de hollín. Debe aislarse externamente para evitar que los humos se enfríen y debe estar dotada de una descarga de condensación. Si la chimenea es cavedio de cemento, debe estar intubada. La chimenea debe prever una inspección para la limpieza y, además, debe estar apartada de materiales inflamables y/o combustibles.

A continuación figuran las distancias mínimas que deben respetar las chimeneas o zonas de reflujo.

Verifique si la depresión entre la chimenea y el ambiente donde está instalada respeta las indicaciones de las características técnicas. La altura mínima de la chimenea es de 3,5 metros y debe tener una sección interna que permita respetar estos requisitos y, en todo caso que no sea inferior a 100 mm. Verifique si las configuraciones son correctas utilizando la UNI EN 13384-1.

La chimenea debe estar siempre limpia, los eventuales residuos de hollín reducen la sección de la chimenea y comprometen su tiro con la posibilidad de generar fuego de hollín. Encargue a un deshollinador especializado que limpie la chimenea y el cañón al menos una vez al año y antes de encender el generador después de los periodos de inactividad. La falta de limpieza perjudica el correcto funcionamiento del equipo.



No se admite la instalación la instalación en una chimenea compartida con otros equipos.

Cañon

El área de apertura para la evacuación de humos debe ser, al menos, el doble de la sección de la chimenea y hay que impedir la entrada de nieve y animales. La cuota de salida a la atmósfera debe estar fuera de la zona de reflujo provocada por la conformación del tejado y/o por los eventuales obstáculos presentes en las inmediaciones. Preste atención a la presencia de tragaluces y claraboyas.

TECHO PLANO

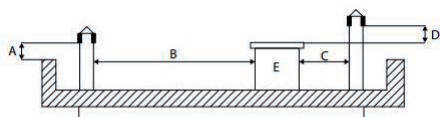

- A = MIN. 0,50 m
- B = DISTANCIA > 2,00 m
- C = DISTANCIA < 2,00 m
- D = 0,50 m
- E = VOLUMEN TÉCNICO

TECHO A 15°

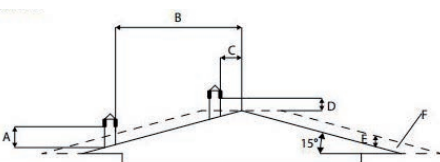

- A = MIN. 1,00 m
- B = DISTANCIA > 1,85 m
- C = DISTANCIA < 1,85 m
- D = 0,50 metri SOBRE EL COLMO
- E = 0,50 m
- F = ZONA DE REFLUJO

TECHO A 30°

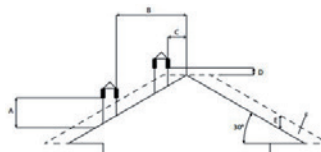

- A = MIN. 1,30 metri
- B = DISTANCIA > 1,50 metri
- C = DISTANCIA < 1,50 metri
- D = 0,50 metri SOBRE EL COLMO
- E = 0,80 metri
- F = ZONA DE REFLUJO

TECHO A 45°

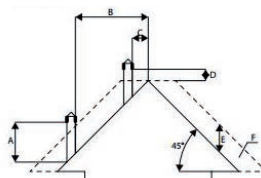

- A = MIN. 2,00 m
- B = DISTANCIA > 1,30 m
- C = DISTANCIA < 1,30 m
- D = 0,50 m SOBRE EL COLMO
- E = 1,50 m
- F = ZONA DE REFLUJO

TECHO A 60°

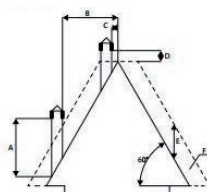

- A = MIN. 2,60 m
- B = DISTANCIA > 1,20 m
- C = DISTANCIA < 1,20 m
- D = 0,50 m SOBRE EL COLMO
- E = 2,10 m
- F = ZONA DE REFLUJO

Conexión a la chimenea

La conexión entre la estufa y la chimenea debe realizarse con tubos apropiados (mín. T200). Está prohibido utilizar tubos metálicos flexibles, de fibra de cemento o de aluminio. La pendiente del conducto de humos no debe tener tramos horizontales superiores a 2 metros y debe tener una inclinación mínima del 3%. El primer cambio de dirección debe efectuarse después de, al menos, 1,5 metros de tramo vertical. Prevea en la base del conducto de humo una inspección para efectuar controles periódicos. Está prohibido conectar varios aparatos al mismo conducto de humos. Mantenga el conducto de humos a una distancia adecuada de los eventuales elementos inflamables o sensibles al calor. Para saber cuáles son las distancias que deben respetarse, consulte las instrucciones del fumista.

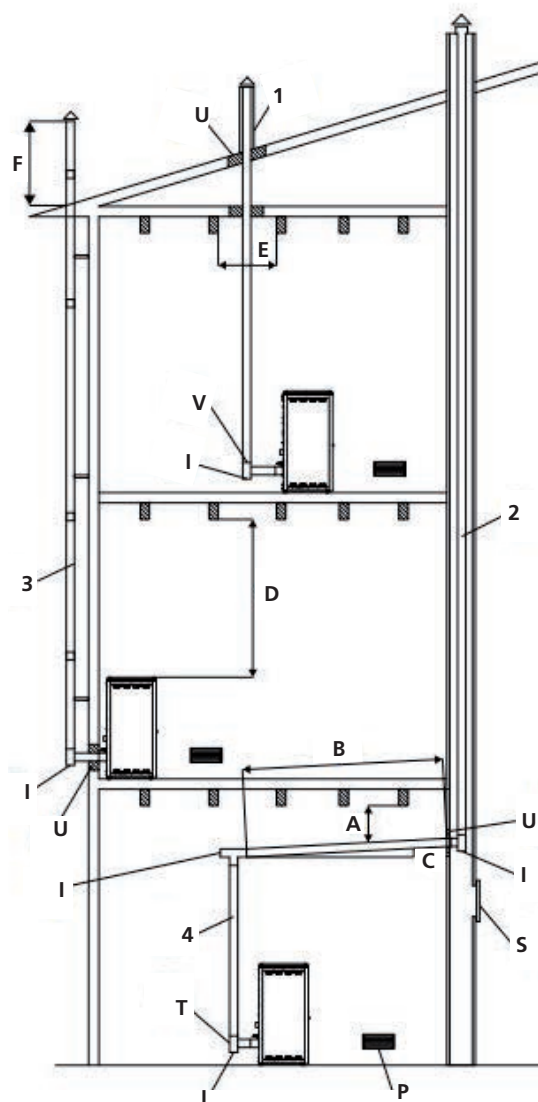

A= MÍNIMO 40 MM
B=MÁXIMO 4 M
C= MÍNIMO 3°
D= MÍNIMO 400 MM
E= DIÁMETRO AGUJERO
F= VÉASE FIG. 2-3-4-5-6

U= AISLANTE
V= EVENTUAL REDUCCIÓN DE 100 A 80 MM
I= TAPÓN DE INSPECCIÓN
S= PUERTA DE INSPECCIÓN
P= TOMA DE AIRE
T= CONEXIÓN EN T CON TAPÓN DE INSPECCIÓN

Control remoto

Mediante el control remoto (Fig. 3) que tiene la capacidad de ajustar la temperatura, la potencia y el encendido / apagado de la salamandra hidro.

Para encender la Termoestufa, pulse el pulsador y la Termoestufa entra automáticamente en la fase de puesta en marcha.

Al pulsar los pulsadores (1) y (2) ajustar la temperatura del agua, mientras que usando el (6) y (5) se regula la potencia de operación.

Para desactivar la Termoestufa mantenga pulsado el botón .

Para reemplazar la batería de 3 voltios, en la espalda, el centro de la tapa y tire de la palanca en el lado de la misma, reemplace la batería con la polaridad correcta (Fig. 4).



Fig. 3



Fig. 4

Instrucciones de uso

Si la instalación del calentador proporciona una interacción con otro sistema existente completo con un calentador (Termoestufa de gas, Termoestufa de gas, Termoestufa de aceite, etc.) consulte a personal cualificado que puede contestar a la conformidad del sistema, según lo previsto en la legislación vigente.

Planta seca

En conformidad con la norma UNI-CTI 8065 y para proteger la instalación térmica contra corrosiones perjudiciales, incrustaciones o depósitos se aconseja vivamente lavar toda la instalación antes de conectarla con el fin de eliminar los residuos y depósitos. Después de lavar el sistema para proteger contra la corrosión y los depósitos, se recomienda el uso de inhibidores. Instalar siempre aguas arriba de la Termoestufa **cierres metálicos de interceptación** a fin de aislarla de la instalación hídrica en caso de que sea necesario moverla o desplazarla para efectuar las operaciones de mantenimiento rutinario o extraordinario. Estos son tan útiles como el suministro y retorno del sistema de tuberías si el sistema de calefacción este en un plano superior respecto a la Termoestufa. El tubo de descarga de la presión se conecta provisionalmente a una garrafa o a un embudo para evitar que el agua salga y moje la estructura o el suelo en caso de sobrepresiones.



VÁLVULA DE VENTILACIÓN DE SEGURIDAD

Llenado del sistema

El llenado tiene que ser realizado lentamente para que las burbujas de aire salgan a través de los respiraderos que están puestos sobre el sistema de calefacción. En sistemas de calefacción con circuito cerrado la presión de cargamiento, cuando el sistema es frío, y la presión de inflamiento del vaso de expansión tendrán que corresponder.

- en los sistemas de calefacción con vaso abierto, es consentido el contacto directo entre el líquido circulante y el aire. En la temporada de calefacción el usuario tiene que controlar regularmente el nivel de agua en circulo en el vaso de expansión. El contenido de agua en el sistema de recirculo tiene que ser mantenido continuo. Experiencias muestran que el usuario tiene que controlar regularmente el nivel de agua cada 14 días para mantener un contenido de agua constante. Cuando la Termoestufa se ha enfriada, hay que hacer el llenado en caso sea necesaria más agua. Estas precauciones tienen como objetivo lo de prevenir la llegada de un estrés térmico del cuerpo de acero de la Termoestufa.
- en los sistemas con vaso abierto la presión de agua en la Termoestufa, cuando el sistema es frío, no tiene que ser inferior a 0,3 bar;
- el agua utilizada para el llenado del sistema de calefacción tiene que ser descontaminada y sin aire.



No hay que mezclar el agua del sistema de calefacción con sustancias anticongelantes o anticorrosivas con concentraciones equivocadas. Eso puede hacer daño a las guarniciones y puede provocar murmullos durante el funcionamiento. El productor no se hace cargo de los daños traídos hacia personas, cosas y animales si eso no será respetado.

Después que todas las conexiones de agua han sido realizado, hay que hacer el control de la presión de las capacidades a través del llenado de la Termoestufa.

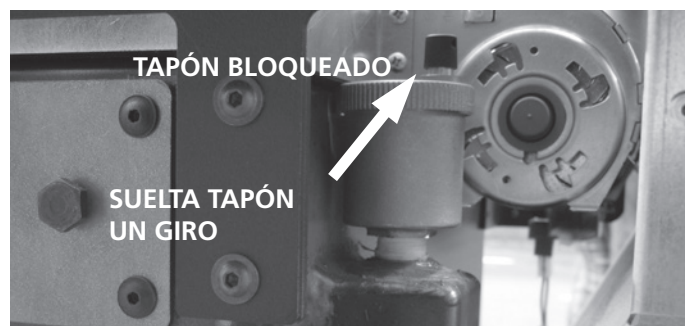

La válvula de carga es obligatorio y se debe proporcionar en el sistema hidráulico.

Esta operación tiene que ser realizada con cautela siguiendo los siguientes pasos:

- abrir las válvulas de ventilación de los radiadores, de la Termoestufa y del sistema;<
- abrir lentamente el grifo de llenado del sistema controlando que las válvulas de ventilación automáticas , instaladas en el sistema, funcionen regularmente;

- cerrar las válvulas de ventilación de los radiadores en el momento en el que sale el agua;
- controlar à través el manómetro que hay en el sistema qua la presión llegue a 1 bar (eso es solo para los sistemas

con vaso cerrado, hay que consultar las regulaciones locales que lo permiten) para los sistemas con vaso abierto la reintegración será automática;

- cerrar el grifo de llenado del sistema y así dejar salir el aire otras vez à través de las válvulas de ventilación de los radiadores

Características del agua:

Las características del agua de relleno de la instalación son muy importantes para evitar que se depositen sales minerales y que se creen incrustaciones a lo largo de los tubos, dentro de la Termoestufa y en los intercambiadores (sobre todo en el de placas para el calentamiento del agua sanitaria). Por lo tanto, les aconsejamos que consulten con su hidráulico de confianza los siguiente puntos:

- duración del agua que circula en la instalación para evitar posibles problemas de incrustaciones y depósitos calcáreos, sobre todo en el intercambiador del agua sanitaria (>15°C Franceses).
- instalación de un suavizador de aguas (si la dureza del agua es > di 15° C Franceses).
- rellenar la instalación con agua tratada (desmineralizada).

Instalación de equipos suavizadores, para quienes poseen instalaciones muy amplias (con grandes cantidades de agua) o que necesitan reintegraciones frecuentes. Es oportuno recordar que las incrustaciones reducen drásticamente las prestaciones a causa de su bajísima conductividad térmica.

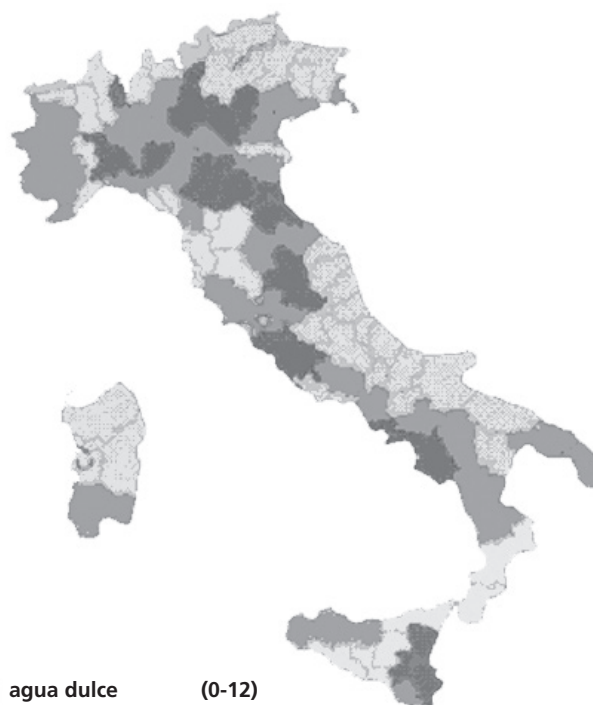

■ agua dulce	(0-12)
■ medio de agua	(12-20)
■ agua dura	(20 - 30)
■ agua muy dura	(más de 30)

Pellet

Los pellets son cilindros de madera prensada, producidos a partir de residuos de serrín y elaboración de madera (virutas y serrín) generalmente producidos por aserraderos y carpinterías. La capacidad colante de la lignina contenida en la leña permite conseguir un producto compacto sin aditivos y sustancias químicas extrañas a la madera y se consigue por lo tanto un combustible natural de alto rendimiento.

El uso de pellets ordinarios o de cualquier otro material no idóneo puede dañar algunos componentes de la Termoestufa y perjudicar su funcionamiento correcto: lo que puede determinar el cese de la garantía y de la responsabilidad del productor.

En todos los productos AMG spa, utilizar pellet de diametro 6mm, longitud de 30mm y con una umedad maxima del 8%; certificado A1 segun las normativas UNI ISO 17225-2. Conservar el pellet lejos de posibles fuentes de calor y no en ambientes humedos o con atmosferas explosivas.



Configuración del esquema hidráulico de la Termoestufa

A CARGO DE UN TÉCNICO ESPECIALIZADO

Antes de encender la Termoestufa es necesario configurar el esquema hidráulico en el que se desea trabajar. La Termoestufa está predispuesta para recibir el contacto limpio de un termostato externo (abierto/cerrado, el termostato no debe dar tensión al respaldar. Si el termostato lleva tensión a la tarjeta causando averías, la garantía vence; dos sondas de temperatura y una válvula motorizada. Todos estos componentes pueden ser conectados por medio del tablero de bornes colocado en el respaldar de la Termoestufa.



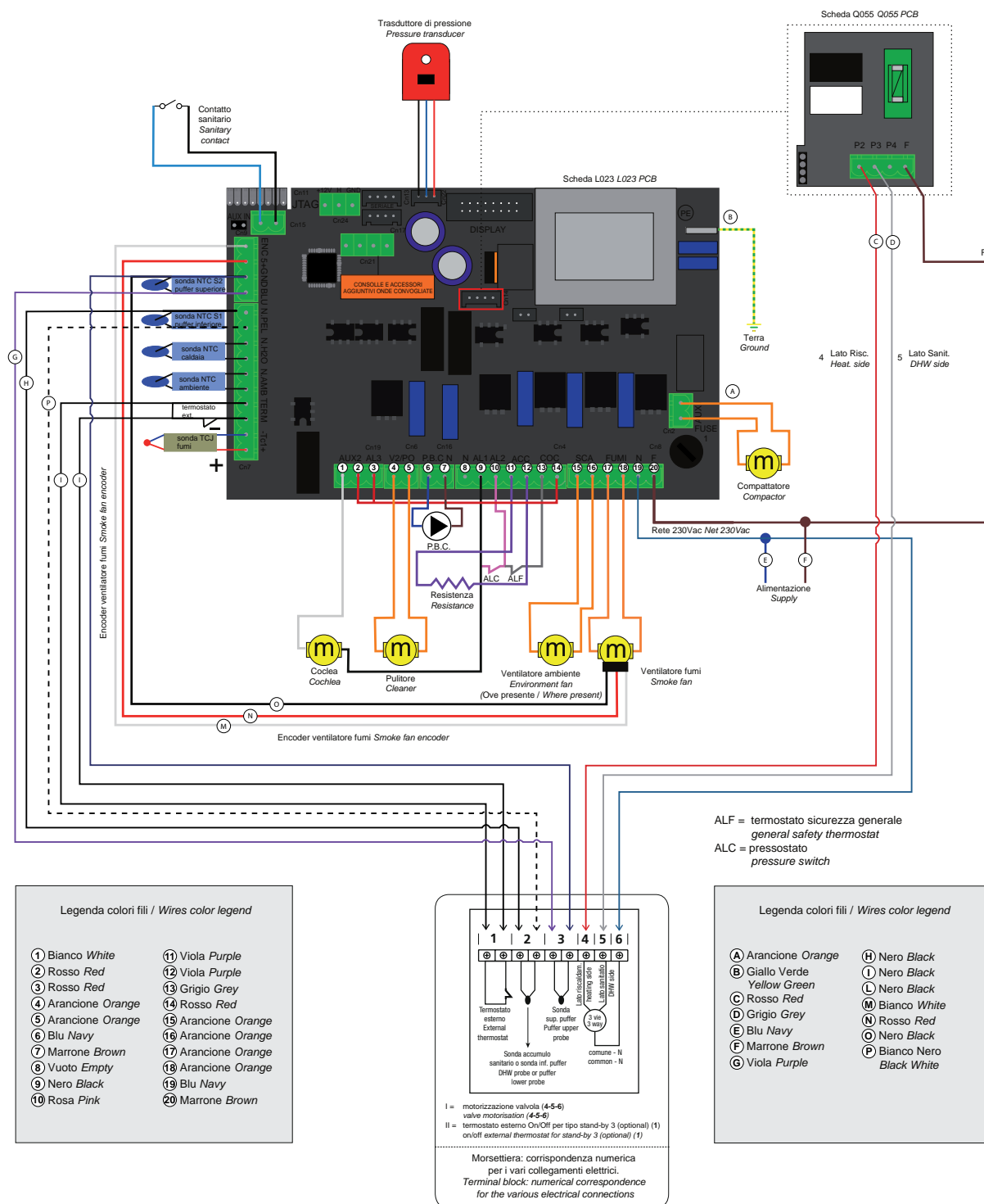

Esquema alámbrico de la centralita



Collegamento a cura dell'elettricista installatore, da realizzare seguendo lo schema sopra riportato / Connection by the installer electrician, to be carried out following the diagram above

Esquema meramente informativo, el bloque de terminales no se suministra con la termo estufa.

Para el técnico especializado:

Para configurar el esquema hidráulico es necesario pulsar la tecla **SET** y luego con la tecla  de la potencia desfilan hasta el menú 09 "Calibrado técnico". Pulse nuevamente la tecla **SET** para entrar al menú e introduzca la llave de acceso en poder solo del técnico autorizado por la casa productora. Confirme la contraseña por medio de la tecla **SET** y por medio de la tecla  de la potencia; vaya al menú 3 "esquema hidráulico". Confirme con la tecla **SET** y por medio de las teclas  y  de la temperatura escoja el número de esquema hidráulico deseado. Confirme pues con la tecla **SET**.

Para el usuario final:

Es posible cambiar el principio de funcionamiento de la Termoestufa sobre la base de la estación escogiendo entre verano e invierno. Para escoger la estación pulse **SET**, en el visualizador aparecerá "escoger la estación". Pulse nuevamente la tecla **set** y escoja la estación con las teclas 1 y 2. Una vez escogida, pulse la tecla **ON/OFF** para salir. La selección de la estación modifica el funcionamiento de la Termoestufa, véase el capítulo siguiente.

A continuación los principios de funcionamiento de los varios esquemas alámbricos.

Consideraciones importantes:

- el sanitario tendrá siempre la prioridad
- Existen tres tipos de stand-by:
 - Tipo 01: la temperatura ambiental leída por la sonda colocada en la tarjeta ha alcanzado el SET AIRE planteado
 - Tipo 02: la temperatura del agua en la Termoestufa ha alcanzado el SET H2O planteado
 - Tipo 03: el termostato externo ha detectado que la temperatura deseada ha sido alcanzada y por consiguiente el contacto está abierto. En este caso específico, la Termoestufa se comporta en el modo siguiente:

Si el termostato lleva tensión a la tarjeta causando averías, la garantía vence.

Para configurar el termostato es suficiente remover el puentecillo presente en el borne THERM (véase tarjeta en pág. 16) y conectar nuestro termostato ambiental, OPERACIÓN A CARGO DE UN TÉCNICO ESPECIALIZADO.

Cómo seleccionar el tipo de stand-by (OPERACIÓN A CARGO DE UN TÉCNICO ESPECIALIZADO) :

Pulse la tecla **SET**; por medio de la tecla  póngase en el menú 09. Vuelva a pulsar la tecla **SET**. Introduzca la clave de acceso y confírmela pulsando nuevamente la tecla **SET**. Pulsando la tecla  vaya al menú 9-5.

En el visualizador aparecerán las varias modalidades de stand-by arriba citadas; escoja la modalida usando las teclas  y .

NOTA: El esquema hidráulico está planteado 00 por defecto, la estación INVIERNO con modalidad de stand-by 02.

En el momento en que la termo estufa se apague manualmente o por medio de programación, no serán posibles los encendidos automáticos de salida de un estado de stand-by.

Cómo habilitar o deshabilitar la modalidad stand-by:

Pulse la tecla **SET**. Con la tecla  póngase en el menú 05 y confirme con la tecla **SET**. Por medio de la tecla  escoja si habilitar (ON) o deshabilitar (OFF) la función de stand-by de la Termoestufa.

Pulse la tecla **ON/OFF**  para salir.

Cómo ajustar la velocidad del ventilador ambiente (DONDE ESTÉ PRESENTE):

Para ajustar la velocidad del ventilador ambiente, mantenga presionado el botón  y con la misma tecla, ajustar la velocidad deseada. Per regolare la temperatura ambiente vedi **Punto B** istruzioni **Schema 00** nelle pagine seguenti.

Vemos específicamente el comportamiento de la Termoestufa sobre la base del esquema hidráulico, a la presencia y modalidad de stand-by y a la estación escogida.

Esquema 00 : caldera/termoestufa conectada al circuito de calefacción y a un kit sanitario provisto de interruptor de flujo de agua preinstalado dal fabricante. Esquema planteado por defecto, la ausencia del kit sanitario no causa problemas al funcionamiento de la caldera/termoestufa.

El esquema es indicativo y quiere enseñar solo la operación individual y los componentes que se pueden manejar directamente desde la caldera/ termoestufa. Cualquier bomba de circulación se controla por separado desde la caldera/termoestufa.

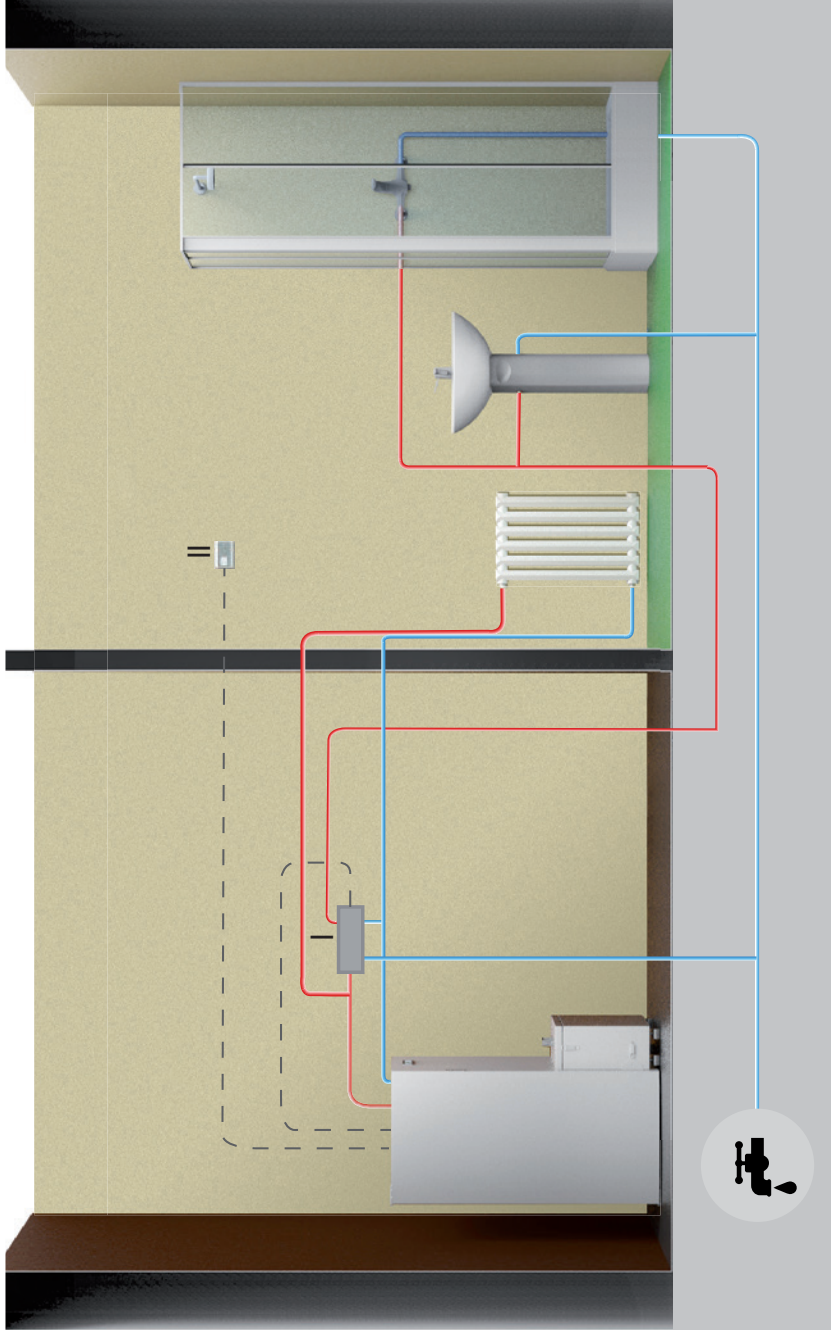

- I = Kit sanitario a placas con válvula desviadora integrada.
- II = Termostato externo ON / OFF por stand-by 3 (opcional) (1)

Bloque de terminales: correspondencia numérica para las varias conexiones eléctricas.

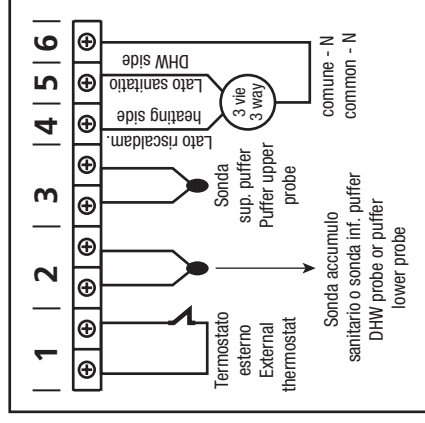

- a) Para plantear la temperatura del agua en la caldera/termoestufa pulse la tecla y . Aumente o disminuya los grados con las teclas y .
- b) Para plantear la temperatura deseada en ambiente (por medio de la sonda presente en la tarjeta) pulse la tecla . Aumente o disminuya los grados con las teclas y .
- c) Para plantear la potencia de trabajo, pulse la tecla y regúlela con las teclas y .

El reencendido del estado de stand-by se efectúa automáticamente cuando se requiere un aumento de calor para regresar a satisfacer la condición de stand-by escogida (cuando esta está planteada en ON) o cuando hay un pedido sanitario.

Esquema hidráulico		Stand-by	Tipo stand-by	Estación	Estado circulador de la caldera/termoestufa	Estado de la caldera/termoestufa
CALEFACCIÓN + SANITARIO	SANITARIO NO LLAMA	OFF	01 (AMB.)	INVIERNO	ON SI H2O > PARÁM. 25	MODULA SI Sonda H ₂ O > SET H ₂ O (a) O SI Sonda AMB. > SET AIRE (b)
CALEFACCIÓN + SANITARIO	SANITARIO LLAMA	OFF	01 (AMB.)	INVIERNO	ON SI H2O > PARÁM. 25	MODULA SI Sonda H ₂ O > 80°C
CALEFACCIÓN + SANITARIO	SANITARIO NO LLAMA	ON	01 (AMB.)	INVIERNO	ON SI H2O > PARÁM. 25	STAND-BY SI Sonda AMB. > SET AMB. (b); MODULA SI H ₂ O > SET H ₂ O;
CALEFACCIÓN + SANITARIO	SANITARIO LLAMA	ON	01 (AMB.)	INVIERNO	ON SI H2O > PARÁM. 25	MODULA SI Sonda H ₂ O > 80°C
CALEFACCIÓN + SANITARIO	SANITARIO NO LLAMA	OFF	02 (H ₂ O)	INVIERNO	ON SI H2O > PARÁM. 25	MODULA SI Sonda H ₂ O > SET H ₂ O (a)
CALEFACCIÓN + SANITARIO	SANITARIO LLAMA	OFF	02 (H ₂ O)	INVIERNO	ON SI H2O > PARÁM. 25	MODULA SI Sonda H ₂ O > 80°C
CALEFACCIÓN + SANITARIO	SANITARIO NO LLAMA	ON	02 (H ₂ O)	INVIERNO	ON SI H2O > PARÁM. 25	STAND-BY SI Sonda H ₂ O > SET H ₂ O (a)
CALEFACCIÓN + SANITARIO	SANITARIO LLAMA	ON	02 (H ₂ O)	INVIERNO	ON SI H2O > PARÁM. 25	MODULA SI Sonda H ₂ O > 80°C
CALEFACCIÓN + SANITARIO	SANITARIO NO LLAMA	OFF	03 (TERM. ES.)	INVIERNO	ON SI H2O > PARÁM. 25	MODULA SI TERM. EJ. SATISFACTORIO O SI Sonda H ₂ O > SET H ₂ O (a)
CALEFACCIÓN + SANITARIO	SANITARIO LLAMA	OFF	03 (TERM. EJ.)	INVIERNO	ON SI H2O > PARÁM. 25	MODULA SI Sonda H ₂ O > 80°C
CALEFACCIÓN + SANITARIO	SANITARIO NO LLAMA	ON	03 (TERM. ES.)	INVIERNO	ON SI H2O > PARÁM. 25	STAND-BY TERM. EJ. SATISFACTORIO; MODULA SI H2O > SET H ₂ O; (b)
CALEFACCIÓN + SANITARIO	SANITARIO CHIAMA	ON	03 (TERM. ES.)	INVIERNO	ON SI H2O > PARÁM. 25	MODULA SI Sonda H ₂ O > 80°C
CALEFACCIÓN + SANITARIO	SANITARIO NO LLAMA	OFF	SOLO 2 (H ₂ O)	VERANO	ON SI H2O > PARÁM. 25	STAND-BY SI Sonda H ₂ O > SET FUERCE STAND-BY EN ON (a)
CALEFACCIÓN + SANITARIO	SANITARIO LLAMA	OFF	SOLO 2 (H ₂ O)	VERANO	ON SI H2O > PARÁM. 25	MODULA SI Sonda H ₂ O > 80°C
CALEFACCIÓN + SANITARIO	SANITARIO NO LLAMA	ON	SOLO 2 (H ₂ O)	VERANO	ON SI H2O > PARÁM. 25	STAND-BY SI Sonda H ₂ O > SET H ₂ O (a)
CALEFACCIÓN + SANITARIO	SANITARIO LLAMA	ON	SOLO 2 (H ₂ O)	VERANO	ON SI H2O > PARÁM. 25	MODULA SI Sonda H ₂ O > 80°C

NB: al configurar el comando "VERANO", la caldera/termoestufa entrará en modo STAND-BY y solo se volverá a arrancar si hay una llamada de agua sanitaria.

Esquema 01: a caldera/termoestufa está conectada a un hervidor sanitario y al circuito de calefacción.

En modalidad INVIERNO el apagado de la caldera/termoestufa se efectúa cuando el contacto (termostato) es satisfactorio. El encendido de la caldera/termoestufa se efectúa cuando el contacto (termostato) detecta una temperatura inferior al SET ACS - ΔT (ΔT que puede plantearse por los parámetros técnicos). Poniendo la modalidad VERANO la calefacción esta considerada siempre satisfactoria.

El esquema es indicativo y quiere enseñar solo la operación individual y los componentes que se pueden manejar directamente desde la caldera/termoestufa. Cualquier bomba de circulación se controla por separado desde la caldera/termoestufa.

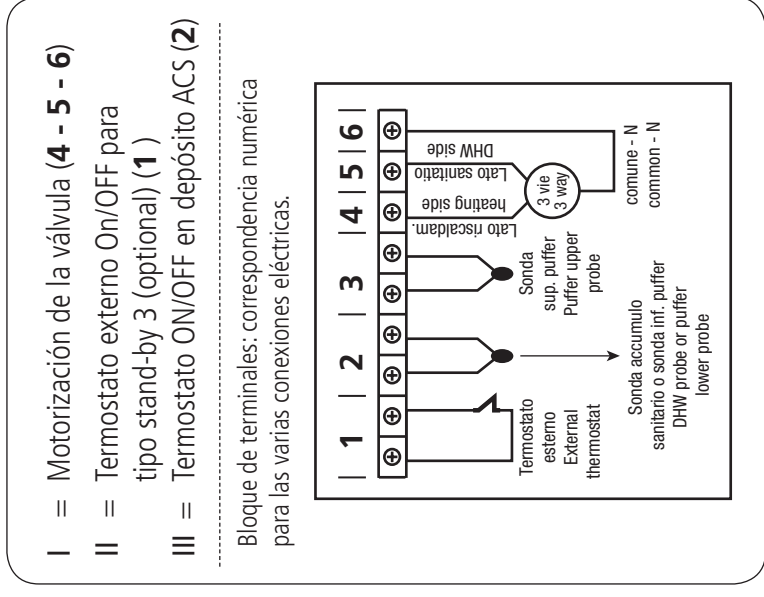
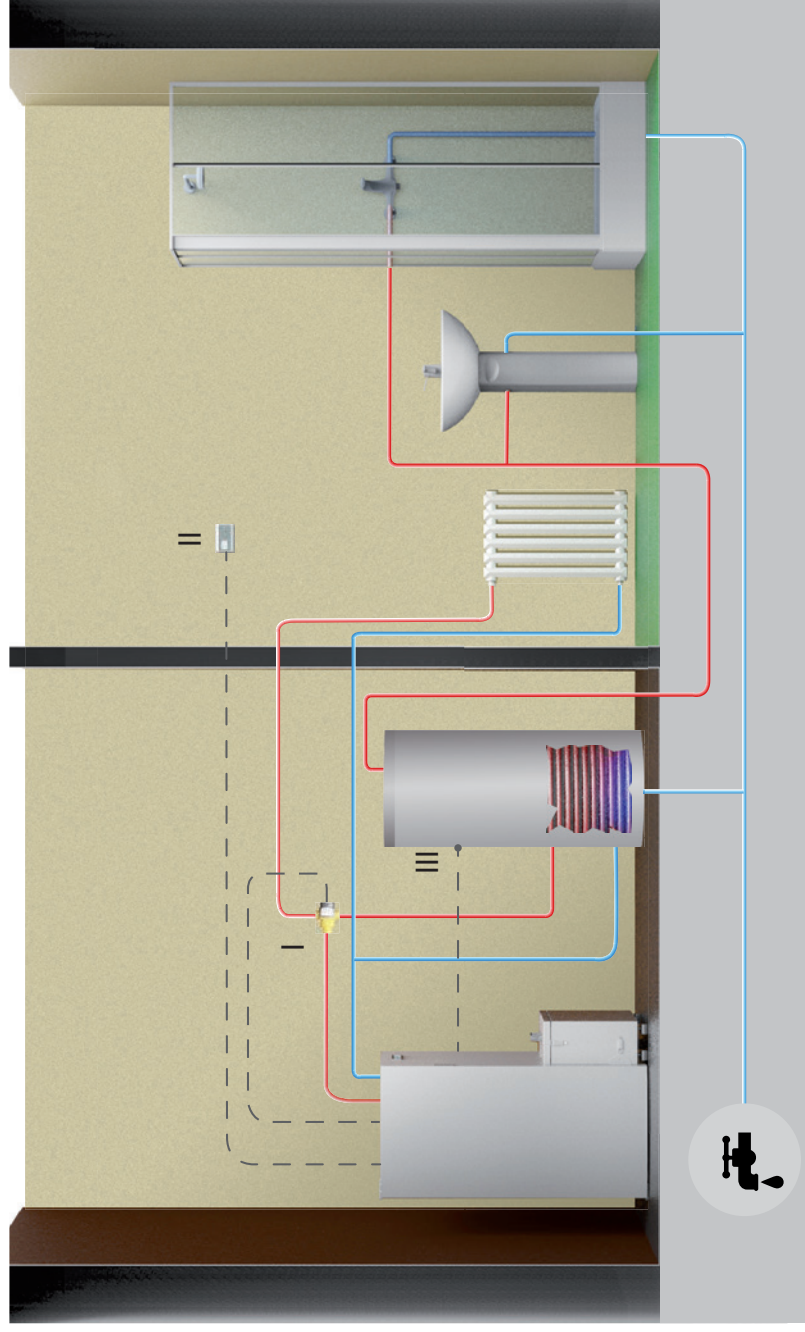

- a) Para plantear la temperatura del agua en la caldera/termoestufa pulse la tecla . Aumente o disminuya los grados con las teclas y .
- b) Para plantear la temperatura deseada en ambiente (por medio de la sonda presente en la tarjeta) pulse la tecla . Aumente o disminuya los grados con las teclas y .
- c) Para plantear la potencia de trabajo pulse la tecla y regulela con las teclas y .

El reencendido del estado de stand-by se efectúa automáticamente cuando se requiere un aumento de calor para regresar a satisfacer la condición de stand-by escogida (cuando esta está planteada en ON) o cuando hay un pedido sanitario.

Esquema hidráulico	Stand-by	Tipo stand-by	Estación	Estado circulador de la caldera/termoestufa	Estado de la caldera/termoestufa
CALEFACCIÓN + ACS DE CONTACTO	OFF	01 (AMB.)	INVIERNO	ON ES H ₂ O > PR. 25	MODULA SI SONDA H ₂ O > SET H ₂ O (a) ; SI SONDA AMB. > SET AIRE(b)
CALEFACCIÓN + ACS DE CONTACTO	OFF	01 (AMB.)	INVIERNO	ON ES H ₂ O > PR. 25 Y H ₂ O > ACS	MODULA SI SONDA H ₂ O > 80°C
CALEFACCIÓN + ACS DE CONTACTO	ON	01 (AMB.)	INVIERNO	ON ES H ₂ O > PR. 25	MODULA SI H ₂ O > SET H ₂ O; (a) STAND-BY BY SI SONDA AMB. > SET AMB.; (b)
CALEFACCIÓN + ACS DE CONTACTO	ON	01 (AMB.)	INVIERNO	ON ES H ₂ O > PR. 25 Y H ₂ O > ACS	MODULA SI SONDA H ₂ O > 80°C
CALEFACCIÓN + ACS DE CONTACTO	OFF	02 (H ₂ O)	INVIERNO	ON ES H ₂ O > PR. 25	MODULA SI SONDA H ₂ O > SET H ₂ O (a)
CALEFACCIÓN + ACS DE CONTACTO	OFF	02 (H ₂ O)	INVIERNO	ON ES H ₂ O > PR. 25 Y H ₂ O > ACS	MODULA SI SONDA H ₂ O > 80°C
CALEFACCIÓN + ACS DE CONTACTO	ON	02 (H ₂ O)	INVIERNO	ON ES H ₂ O > PR. 25	STAND-BY SI SONDA H ₂ O > SET H ₂ O (a)
CALEFACCIÓN + ACS DE CONTACTO	ON	02 (H ₂ O)	INVIERNO	ON ES H ₂ O > PR. 25 Y H ₂ O > ACS	MODULA SI SONDA H ₂ O > 80°C
CALEFACCIÓN + ACS DE CONTACTO	OFF	03 (TERM. ES.)	INVIERNO	ON ES H ₂ O > PR. 25	MODULA SI TERMOSTATO EXTERNO SATISFACTORIO O SI SONDA H ₂ O > SET H ₂ O (a)
CALEFACCIÓN + ACS DE CONTACTO	OFF	03 (TERM. ES.)	INVIERNO	ON ES H ₂ O > PR. 25 Y H ₂ O > ACS	MODULA SI SONDA H ₂ O > 80°C
CALEFACCIÓN + ACS DE CONTACTO	ON	03 (TERM. ES.)	INVIERNO	ON ES H ₂ O > PR. 25	STAND-BY TERMOSTATO EXTERNO SATISFACTORIO; MODULA SI H ₂ O > SET H ₂ O; (a)
CALEFACCIÓN + ACS DE CONTACTO	ON	03 (TERM. ES.)	INVIERNO	ON ES H ₂ O > PR. 25 Y H ₂ O > ACS	MODULA SI SONDA H ₂ O > 80°C
CALEFACCIÓN + ACS DE CONTACTO	OFF/ON	01/02/03	VERANO	ON ES H ₂ O > PR. 25	STAND-BY SI SONDA H ₂ O > SET H ₂ O (a)
CALEFACCIÓN + ACS DE CONTACTO	OFF/ON	01/02/03	VERANO	ON ES H ₂ O > PR. 25 Y H ₂ O > ACS	MODULA SI SONDA H ₂ O > 80°C

Esquema 02: la caldera/termoestufa está conectada a un puffer de agua técnica.

El apagado de la caldera/termoestufa se efectúa cuando el contacto (termostato) inferior es satisfactorio. El encendido de la caldera/termoestufa se efectúa cuando el contacto (termostato) superior no está satisfecho. El agua de calefacción será tomada por este puffer por medio de las bombas de relance no mandadas por la centralita de la caldera/termoestufa.

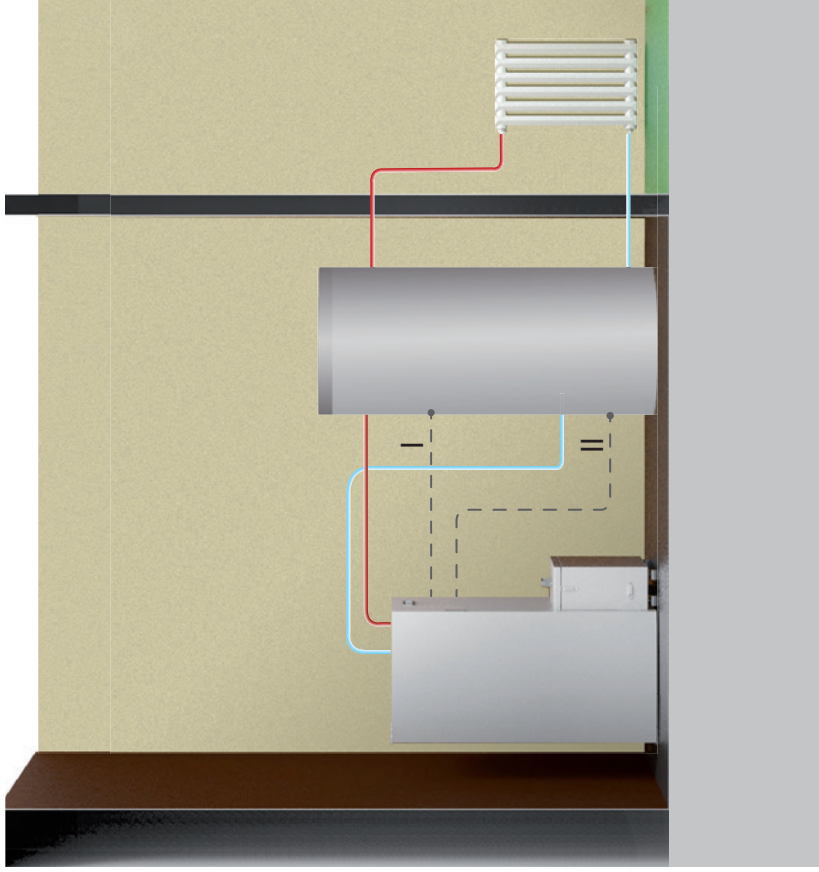

El esquema es indicativo y quiere enseñar solo la operación individual y los componentes que se pueden manejar directamente desde la caldera/termoestufa. Cualquier bomba de circulación se controla por separado desde la caldera/termoestufa.

- I = Termostato superior ON/OFF su serbatoio Agua técnica (3)
- II = Termostato inferior ON/OFF su serbatoio Agua técnica (2)

Bloque de terminales: correspondencia numérica para las varias conexiones eléctricas.

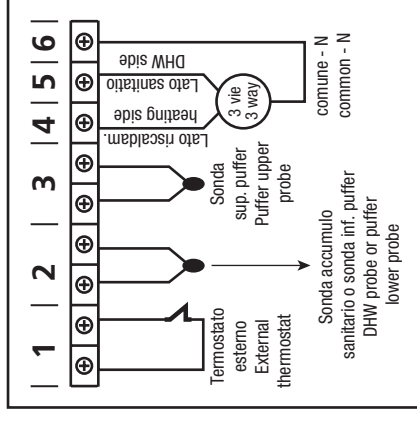

- a) Para plantear la temperatura del agua en la caldera/termoestufa pulse la tecla . Aumente o disminuya los grados con las teclas y .
- b) Para plantear la temperatura deseada en ambiente (por medio de la sonda presente en la tarjeta). Aumente o disminuya los grados con las teclas y .

La potencia de trabajo viene impostada automáticamente desde la misma maquina.

El reencendido del estado de stand-by se efectúa automáticamente cuando se requiere un aumento de calor para regresar a satisfacer la condición de stand-by escogida (cuando esta está planteada en ON) o cuando hay una demanda de agua caliente en el interior del puffer.

Esquema hidráulico		Stand-by	Tipo stand-by	Estación	Estado circulador de la caldera/ termoestufa	Estado de la caldera/ termoestufa
PUFFER DE CONTACTO	LOS TERMOSTATOS BAJO Y ALTO NO LLAMAN	OFF	01/02/03	INVIERNO/ VERANO9	ON ES H ₂ O > PR. 25	MODULA Y SI SONDA H ₂ O > 80° FUERZA STAND-BY
PUFFER DE CONTACTO	EL TERMOSTATO BAJO LLAMA, EL ALTO NO LLAMA	OFF	01/02/03	INVIERNO/ VERANO	ON ES H ₂ O > PR. 25	MODULA Y SI SONDA H ₂ O > 80° FUERZA STAND-BY
PUFFER DE CONTACTO	TERMOSTATO BAJO Y ALTO LLAMAN	OFF	01/02/03	INVIERNO/ ESTATE	ON ES H ₂ O > PR. 25	MODULA Y SI SONDA H ₂ O > 80° FUERZA STAND-BY
PUFFER DE CONTACTO	EL TERMOSTATO BAJO NO LLAMA, EL ALTO LLAMA	OFF	01/02/03	INVIERNO/ ESTATE	ON ES H ₂ O > PR. 25	MODULA Y SI SONDA H ₂ O > 80° FUERZA STAND-BY
PUFFER DE CONTACTO	LOS TERMOSTATOS BAJO Y ALTO NO LLAMAN	ON	01/02/03	INVIERNO/ ESTATE	OFF	STAND-BY
PUFFER DE CONTACTO	EL TERMOSTATO BAJO LLAMA, EL ALTO NO LLAMA	ON	01/02/03	INVIERNO/ VERANO	ON ES H ₂ O > PR. 25	MODULA Y SI SONDA H ₂ O > 80° FUERZA STAND-BY
PUFFER DE CONTACTO	TERMOSTATO BAJO Y ALTO LLAMAN	ON	01/02/03	INVIERNO/ ESTATE	ON ES H ₂ O > PR. 25	MODULA Y SI SONDA H ₂ O > 80° FUERZA STAND-BY
PUFFER DE CONTACTO	EL TERMOSTATO BAJO NO LLAMA, EL ALTO LLAMA	ON	01/02/03	INVIERNO/ VERANO	ON ES H ₂ O > PR. 25	MODULA Y SI SONDA H ₂ O > 80° FUERZA STAND-BY

Esquema 03: la caldera/termoestufa está conectada a un hervidor sanitario y al circuito de calefacción. En modalidad INVIERNO el apagado de la caldera/termoestufa se efectúa cuando la sonda se satisfactoria. El encendido de la caldera/termoestufa se efectúa cuando la sonda detecta una temperatura inferior al SET ACS - ΔT (ΔT planteable por parámetros técnicos) o hay una necesidad de calefacción ambiente. En modalidad VERANO la calefacción es considerada siempre satisfactoria.

El esquema es indicativo y quiere enseñar solo la operación individual y los componentes que se pueden manejar directamente desde la caldera/termoestufa. Cualquier bomba de circulación se controla por separado desde la caldera/termoestufa.

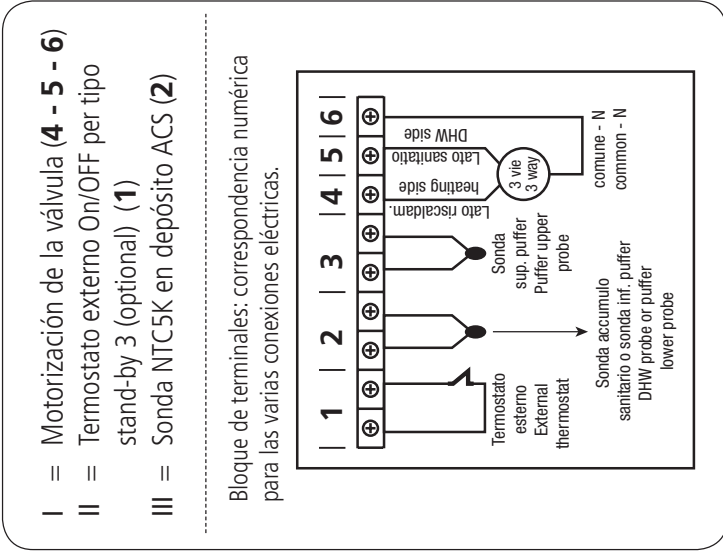
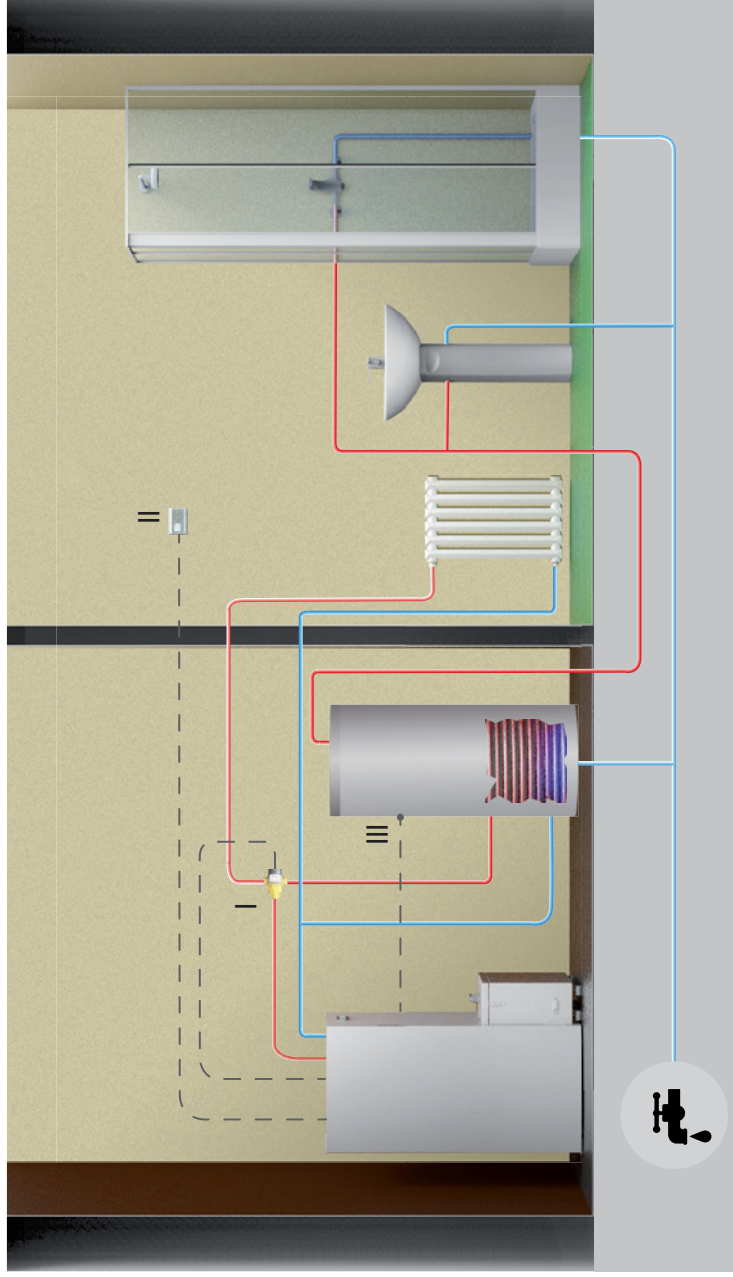

- a) Para plantear la temperatura del agua en la caldera/termoestufa pulse la tecla y . Aumente o disminuya los grados con las teclas y .
- b) Para plantear la temperatura deseada en ambiente (por medio de la tarjeta) pulse la tecla . Aumente o disminuya los grados con las teclas y .
- c) Para plantear la potencia de trabajo pulse la tecla y regúlela con las teclas y .
- d) Para regular la potencia de trabajo, la temperatura deseada en el interior del depósito ACS, pulse la tecla . Aumente o disminuya los grados deseados con las teclas y .

El sanitario siempre tendrá la prioridad sobre la calefacción.

El reencendido del estado de stand-by se efectúa automáticamente cuando se requiere un aumento de calor para regresar a satisfacer la condición de stand-by escogida (cuando esta está planteada en ON) o cuando hay un pedido de agua caliente en el interior del depósito ACS.

Esquema hidráulico	Stand-by	Tipo stand-by	Estación	Estado circulador de la caldera/termoestufa	Estado de la caldera/termoestufa
CALEFACCIÓN + ACS CON SONDA	OFF	01 (AMB.)	INVIERNO	ON SI H ₂ O > PR. 25	MODULA SI SONDA H ₂ O > SET H ₂ O (a) O SI SONDA AMB. > SET (b)
CALEFACCIÓN + ACS CON SONDA	OFF	01 (AMB.)	INVIERNO	ON SI H ₂ O > SON ACS + 3° Y SI H ₂ O > PR. 25	TRABAJO Y MODULA SI SONDA H ₂ O > SET ACS +10 (d)
CALEFACCIÓN + ACS CON SONDA	ON	01 (AMB.)	INVIERNO	ON SI H ₂ O > PR. 25	STAND-BY SI SONDA AMB. > SET AIRE (b)
CALEFACCIÓN + ACS CON SONDA	ON	01 (AMB.)	INVIERNO	ON SI H ₂ O > SON ACS + 3° Y SI H ₂ O > PR. 25	TRABAJO Y MODULA SI SONDA H ₂ O > SET ACS +10 (d)
CALEFACCIÓN + ACS CON SONDA	OFF	02 (H ₂ O)	INVIERNO	ON SI H ₂ O > PR. 25	MODULA SI SONDA H ₂ O > SET H ₂ O (a)
CALEFACCIÓN + ACS CON SONDA	OFF	02 (H ₂ O)	INVIERNO	ON SI H ₂ O > SON ACS + 3° Y SI H ₂ O > PR. 25	TRABAJO Y MODULA SI SONDA H ₂ O > SET ACS +10 (d)
CALEFACCIÓN + ACS CON SONDA	ON	02 (H ₂ O)	INVIERNO	ON SI H ₂ O > PR. 25	STAND-BY SI SONDA H ₂ O > SET H ₂ O (a)
CALEFACCIÓN + ACS CON SONDA	ON	02 (H ₂ O)	INVIERNO	ON SI H ₂ O > SON ACS + 3° Y SI H ₂ O > PR. 25	MODULA SI SONDA H ₂ O > SET ACS +10 (d)
CALEFACCIÓN + ACS CON SONDA	OFF	03 (TERM. ES.)	INVIERNO	ON SI H ₂ O > PR. 25	MODULA SI TERMOSTATO EXTERNO SATISFACTORIO
CALEFACCIÓN + ACS CON SONDA	OFF	03 (TERM. ES.)	INVIERNO	ON SI H ₂ O > SON ACS + 3° Y SI H ₂ O > PR. 25	TRABAJO Y MODULA SI SONDA H ₂ O > SET ACS +10 (d)
CALEFACCIÓN + ACS CON SONDA	ON	03 (TERM. ES.)	INVIERNO	ON SI H ₂ O > PR. 25	STAND-BY TERMOSTATO EXTERNO SATISFACTORIO; MODULA SI H ₂ O > SET H ₂ O (a);
CALEFACCIÓN + ACS CON SONDA	ON	03 (TERM. ES.)	INVIERNO	ON SI H ₂ O > SON ACS + 3° Y SI H ₂ O > PR. 25	TRABAJO Y MODULA SI SONDA H ₂ O > SET ACS +10 (d)
CALEFACCIÓN + ACS CON SONDA	OFF/ON	SOLO 2 (H ₂ O)	VERANO	ON SI H ₂ O > SON ACS + 3° Y SI H ₂ O > PR. 25	STAND-BY Y SONDA SET ACS + 1 Y ESFUERZO ST.-BY EN ON (d)
CALEFACCIÓN + ACS CON SONDA	OFF/ON	SOLO 2 (H ₂ O)	VERANO	ON SI H ₂ O > SON ACS + 3° Y SI H ₂ O > PR. 25	TRABAJO Y MODULA SI SONDA H ₂ O > SET ACS +10 (d)

Una vez que se cumple la condición Stand By antes de apagarse, debe pasar un tiempo establecido por parámetro sin que haya un cambio en el estado.

Esquema 04 : la caldera/termoestufa está conectada a un puffer de agua técnica. El apagado de la caldera/termoestufa se efectúa cuando la sonda inferior es satisfactoria. El encendido de la caldera/termoestufa se efectúa cuando la sonda superior no es satisfactoria. El agua de calefacción será tomada pues de este puffer por medio de las bombas de relanzamiento no mandadas por la centralita de la caldera/termoestufa.

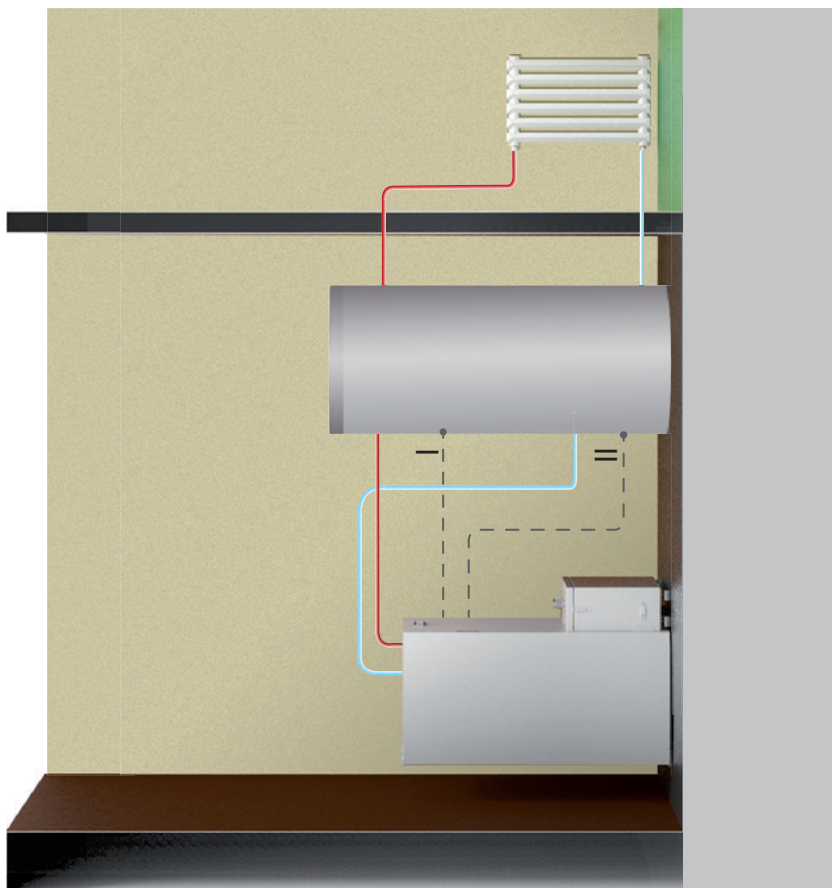

El esquema es indicativo y quiere enseñar solo la operación individual y los componentes que se pueden manejar directamente desde la caldera/termoestufa. Cualquier bomba de circulación se controla por separado desde la caldera/termoestufa.

- I = Sonda superior NTC5K en depósito Agua técnica (3)
- II = Sonda inferior NTC5K en depósito Agua técnica (2)

Bloque de terminales: correspondencia numérica para las varias conexiones eléctricas.

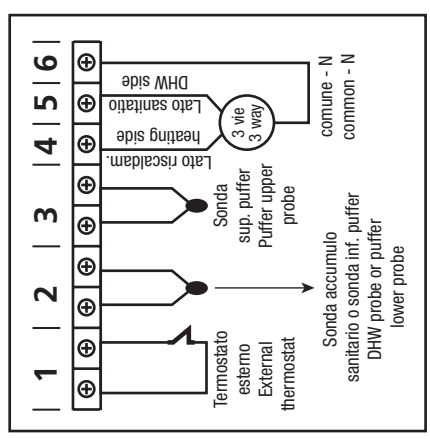

- a) Para plantear la temperatura en la parte superior del puffer pulse la tecla y . Con las teclas y escoja los grados deseados.
- b) Para plantear la temperatura en la parte inferior del puffer pulse la tecla y y con las teclas y escoja los grados deseados.

La potencia de trabajo viene impostada automáticamente desde la misma maquina.

NB: Para un funcionamiento correcto, el "SET" superior debe configurarse a una temperatura más baja que el "SET" inferior.

Esquema hidráulico		Stand-by	Tipo stand-by	Estación	3 vías	Estado circulador de la caldera/termoestufa	Estado de la caldera/termoestufa
PUFFER DE 2 SONDAS (4)	S1 Y S2 > SET PUFFER	OFF	01/02/03	INVIERNO/ VERANO	OFF	ON ES H ₂ O > PR25 Y H ₂ O > S1+3°	MODULA Y SI SONDA H ₂ O > 80° FUERZA STAND-BY
PUFFER DE 2 SONDAS (4)	S1 Y S2 < SET PUFFER	OFF	01/02/03	INVIERNO/ VERANO	ON	ON ES H ₂ O > S1 +3 H ₂ O > PR 25	SONDA H ₂ O > 80° MODULA
PUFFER DE 2 SONDAS (4)	S1 Y S2 > SET PUFFER	ON	01/02/03	INVIERNO/ VERANO	OFF	OFF	STAND-BY
PUFFER DE 2 SONDAS (4)	S1 E S2 < SET PUFFER	ON	01/02/03	INVIERNO/ VERANO	ON	ON ES H ₂ O > S1 +3° H ₂ O > PR 25	SONDA H ₂ O > 80° MODULA

Se recomienda activar el modo "stand-by" en ON.

S1: Sonda superior (I)

S2: Sonda inferior (II)

Es posible que el circulador funcione a pesar de que la caldera/termoestufa esté en estado OFF o STAND-BY, porque la temperatura del agua contenida en la caldera/termoestufa es más alta que la temperatura en la parte superior del puffer.

Esquema 05: la caldera/termoestufa está conectada a un puffer de agua técnica y a un depósito ACS.

El apagado de la caldera/termoestufa se efectúa cuando todas las sondas resultan satisfechas. El encendido de la caldera/termoestufa se efectúa cuando una de las sondas resulta en llamada. El agua de calefacción será tomada pues por este puffer por medio de las bombas de relanzamiento no mandadas por la centralita de la caldera/termoestufa.

El esquema es indicativo y quiere enseñar solo la operación individual y los componentes que se pueden manejar directamente desde la caldera/termoestufa. Cualquier bomba de circulación se controla por separado desde la caldera/termoestufa.

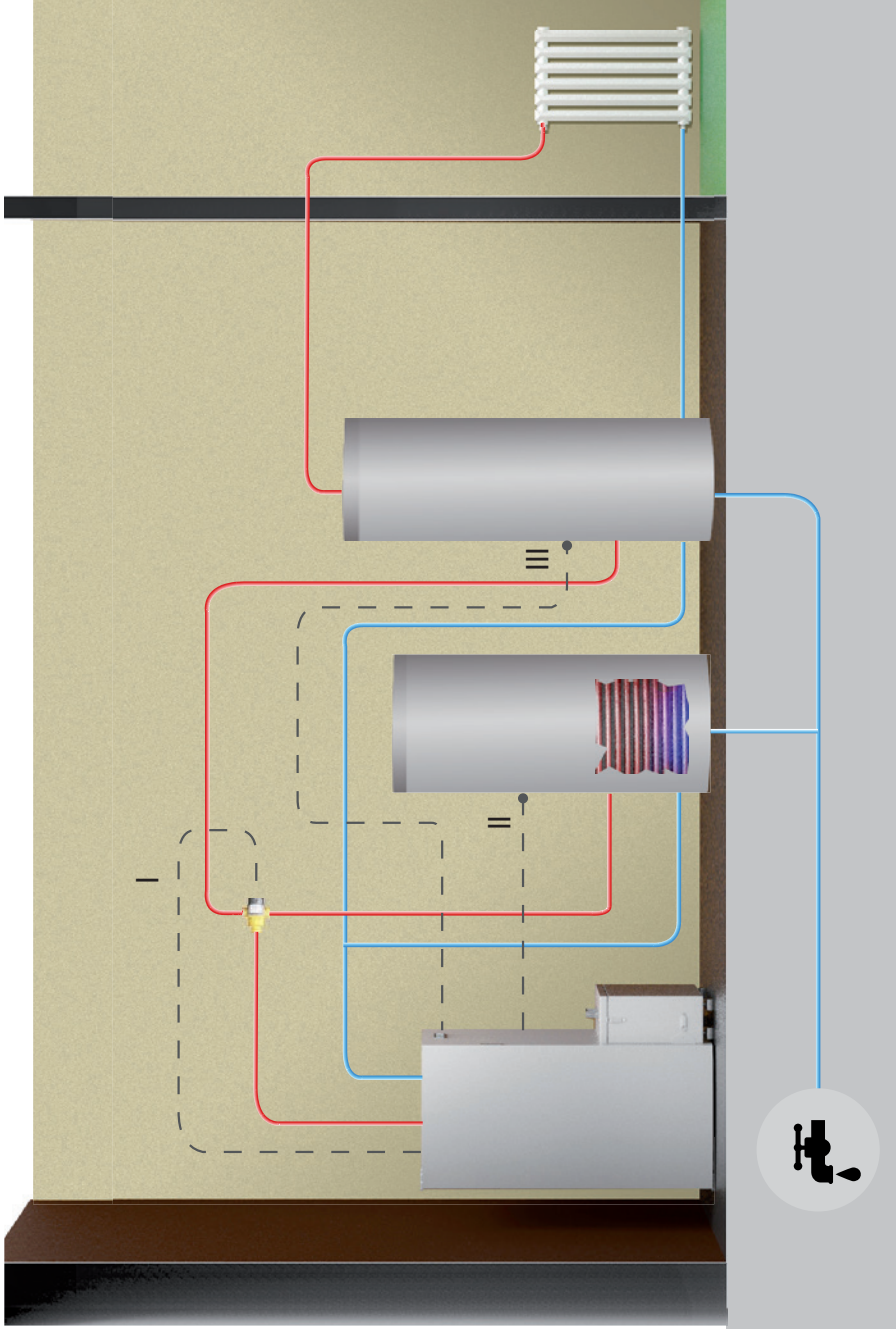

- I = Motorización de la válvula (4-5-6)
- II = Sonda NTC5K en depósito ACS (2)
- III = Sonda NTC5K en Puffer Agua técnica (3)

Bloque de terminales: correspondencia numérica para las varias conexiones eléctricas.

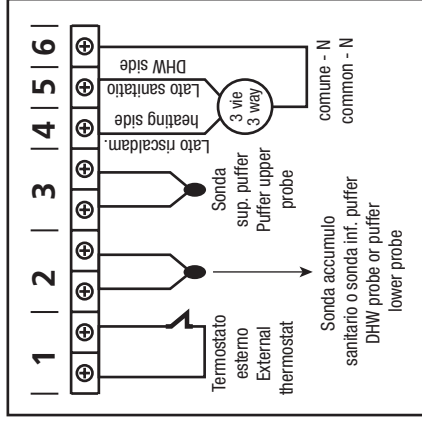

- a) Para plantear la temperatura en el depósito ACS pulse la tecla y y escoja los grados deseados.
- b) Para plantear la temperatura en el puffer de agua técnica pulse la tecla y con las teclas y escoja los grados deseados.
- c) Para plantear la potencia de trabajo pulse la tecla y regúlela con las teclas y .

El sanitario siempre tendrá la prioridad.

Esquema hidráulico	Stand-by	Tipo stand-by	Estación	Bomba	Estado de la caldera/ termoestufa
PUFFER + HERVIDOR ACS CON SONDA	OFF	01/02/03	INVIERNO	ON ES H ₂ O > SONDA ACS + 3°	MODULA Y SI SONDA H ₂ O > 80° FUERZA STAND-BY
PUFFER + HERVIDOR ACS CON SONDA	ON	01/02/03	INVIERNO	ON ES H ₂ O > SONDA ACS + 3° ES H ₂ O > PR 25	TRABAJO Y MODULA SONDA H ₂ O > 80°
PUFFER + HERVIDOR ACS CON SONDA	ON	01/02/03	INVIERNO	ON ES H ₂ O > PUFFER + 3° H ₂ O > PR 25	TRABAJO Y MODULA SONDA H ₂ O > 80°
PUFFER + HERVIDOR ACS CON SONDA	OFF	01/02/03	INVIERNO	ON ES H ₂ O > PUFFER + 3° H ₂ O > PR 25	TRABAJO MODULA SONDA H ₂ O > 80°
PUFFER + HERVIDOR ACS CON SONDA	OFF	01/02/03	INVIERNO	ON ES H ₂ O+5 > SONDA PUFFER	MODULA
PUFFER + HERVIDOR ACS CON SONDA	ON	01/02/03	INVIERNO	ON ES H ₂ O > SONDA ACS Y ES H ₂ O > PR BOMBA ON	STAND-BY
PUFFER + HERVIDOR ACS CON SONDA	OFF/ON	SOLO 2 (H ₂ O)	VERANO	ON ES H ₂ O > SONDA ACS + 3° H ₂ O > PR 25	STAND-BY SI SONDA ACS > SET ACS+1 Y FUERZA ST-BY IN ON
PUFFER + HERVIDOR ACS CON SONDA	OFF/ON	SOLO 2 (H ₂ O)	VERANO	ON ES H ₂ O > SONDA ACS + 3° H ₂ O > PR 25	MODULA SI SONDA H ₂ O > SET ACS +10

La caldera/termoestufa cuando se encuentra trabajando y H₂O caldera/termoestufa = SET ACS + 10° → entra en modulación.

NB: manteniendo el mando en función "VERANO", el acumulador de agua técnica siempre se mantendrá apagado.



Eliminar de la caja de fuego y por la puerta todos los componentes del embalaje. Podría quemar (folletos de instrucciones y varias etiquetas adhesivas).

Carga de pellet

La carga del combustible se realiza desde la parte superior del aparato mediante la apertura de la puerta. Vierta los gránulos en el depósito. Para facilitar el procedimiento si se realiza en dos fases:

- vierta la mitad del contenido de la bolsa en el tanque y esperar a que el combustible se deposite en el fondo.
- completar la transacción mediante el pago de la segunda mitad.





Nunca quite la rejilla de protección en el interior del tanque; cargando evitar que el saco de las pellas entre en contacto con superficies calientes.









El brasero debe ser limpiado antes de cada salida.

Cuadro de mandos

El pulsador  se utiliza para el encendido y/o el apagado del aparato y para salir de la programación.

Los pulsadores  y  se utilizan para regular la temperatura para visualizaciones y funciones de programación.

Los pulsadores  y  se utilizan para regular la potencia calórica.

LED	SÍMBOLO	DESCRIPCIÓN
1		El LED se ilumina cuando hay una programación activa.
2		El LED se ilumina cuando la resistencia está activa.
3		El LED se ilumina cuando la carga de pellets está en progreso.
4		El LED se ilumina cuando el ventilador de humo está activo.
5		El LED se ilumina cuando el ventilador ambiente está activo (cuando está presente).
6		El LED se ilumina cuando el circulador está activo.
7		El LED se ilumina cuando hay una señal.

1. Aumento temperatura
2. Disminución temperatura
3. Pulsador SET
4. Pulsador on/off
5. Disminución potencia
6. Aumento potencia

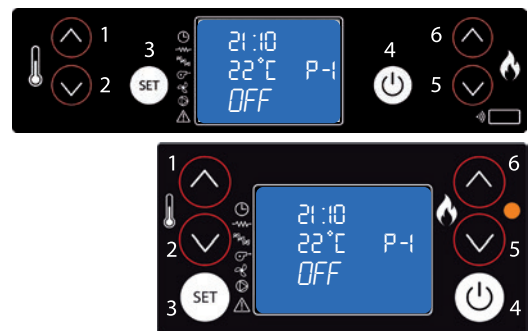

Indicación del tablero de mandos

Antes del encendido del aparato, controle que el depósito de piensos esté cargado, que la cámara de combustión esté limpia, que la puerta de vidrio esté cerrada, que la toma de corriente esté conectada y que el interruptor colocado detrás estén en la posición "1".

Informaciones en el visualizador



APAGADO

El aparato está apagado.



LIMPIEZA QUEMADOR

El aparato está en fase de limpieza de la cesta. El extractor de humos gira a la máxima velocidad y la carga del pienso está al mínimo.



ENCIENDE

El aparato está en la primera fase de encendido. Están activos la bujía y el extractor de humos.



OK STAND BY

Se han cumplido todas las solicitudes y el aparato está listo para entrar en STAND BY.



CARGA PELLET

En esta fase del proceso de encendido, el aparato comienza la carga del pienso en el brasero. Están activos la candela, el extractor de humos y el tornillo sin fin.



SOLICITUD DE ESPERA

El aparato está en estado EN ESPERA porque todo está satisfecho y espera una solicitud de calefacción para volver a encender.



FUEGO PRESENTE

En esta fase del proceso de encendido, el aparato comienza la carga del pienso en el brasero. Están activos el extractor de humos y el motor del tornillo sin fin.



ESPERA PARA REFRIGERAR

El aparato debe completar el ciclo de enfriamiento antes de volver a encenderlo.



TRABAJO

El aparato está en fase de trabajo, en este caso a la potencia 3. La temperatura ambiental detectada es de 21°C. En fase de trabajo normal están activos el ventilador de humos, el motor del tornillo sin fin y el ventilador ambiental.

Menú programación

Menù 02 SET RELOJ

Para acceder al set reloj, presionar el pulsador "SET" (3), con el pulsador - (5) desplazarse por los submenús hasta MENU 02 - SET RELOJ y, con los pulsadores 1 y 2, seleccionar el día en curso. Presionar "SET" (3) para confirmar. Luego, con los pulsadores 1 y 2, programar la hora y presionar "SET" (3) para pasar a regular, con los pulsadores 1 y 2, los minutos. Si se vuelve a presionar "SET", se puede acceder a los distintos submenús para programar fecha, día, mes y año. Para ello, repetir las operaciones anteriormente indicadas, mediante los pulsadores 1, 2 y 3.

El siguiente cuadro describe sintéticamente la estructura del menú y detalla sólo las selecciones disponibles para el usuario.

nivel 1	nivel 2	nivel 3	nivel 4	valor
02 - set reloj				
	01 - día			día de la semana
	02 - horas			hora
	03 - minutos			minuto
	04 - día			día
	05 - horas			mes
	06 - minutos			año

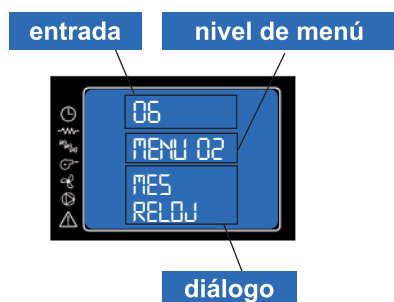

Programa la hora y fecha en curso. La ficha está provista de una batería de litio que permite al reloj interno una autonomía superior a los 3/5 años.

Menù 03 SET CRONO

Presionar el pulsador "SET" (3) y luego el pulsador 5, para llegar al menú que se busca; luego, presionar "SET" (3) para acceder. Entrar en el menú M-3-1 y, con los pulsadores 1 y 2, escoger entre habilitar o no habilitar el cronotermostato (on/off), el cual permite programar el encendido automático del aparato. Una vez habilitado/deshabilitado el cronotermostato, presionar el pulsador "4" (OFF) y continuar desplazándose por los submenús con el pulsador 5. Seleccionar a cuál submenú acceder para la programación diaria, semanal y de fin de semana.

Para programar horas y días de encendido, repetir lo anteriormente expuesto:

- acceder al submenú con "SET" (3)
- regular los días, horas y habilitación (on/off) con los pulsadores 1 y 2
- confirmar con el pulsador "SET" (3)
- Salir de los submenús/menús con el pulsador 4 de apagado

El siguiente cuadro describe sintéticamente la estructura del menú y detalla sólo las selecciones disponibles para el usuario.

nivel 1	nivel 2	nivel 3	nivel 4	valor
03 - set crono				
	01 - habilita crono			
		01 - habilita crono		on/off
	02 - program. día			
		01 - crono día		on/off
		02 - start 1 día		hora
		03 - stop 1 día		hora
		04 - start 2 día		hora
		05 - stop 2 día		hora

nivel 1	nivel 2	nivel 3	nivel 4	valor
02 - set crono				
	03 - program. sem.			
		01 - crono semana		on/off
		02 - start program. 1		hora
		03 - stop program. 1		hora
		04 - lunes progr. 1		on/off
		05 - martes progr. 1		on/off
		06 - miércoles prog 1		on/off
		07 - jueves prog 1		on/off
		08 - viernes prog 1		on/off
		09 - sábado prog 1		on/off
		10 - domingo prog 1		on/off
		11 - start program. 2		hora
		12 - stop program. 2		hora
		13 - lunes progr. 2		on/off
		14 - martes progr. 2		on/off
		15 - miércoles prog 2		on/off
		16 - jueves prog 2		on/off
		17 - viernes prog 2		on/off
		18 - sábado prog 2		on/off
		19 - domingo prog 2		on/off
		20 - start program. 3		hora
		21 - stop program. 3		hora
		22 - lunes progr. 3		on/off
		23 - martes progr. 3		on/off
		24 - miércoles prog 3		on/off
		25 - jueves prog 3		on/off
		26 - viernes prog 3		on/off
		27 - sábado prog 3		on/off
		28 - domingo prog 3		on/off
		29 - start program. 4		hora
		30 - stop program. 4		hora
		31 - lunes progr. 4		on/off
		32 - martes progr. 4		on/off
		33 - miércoles prog 4		on/off
		34 - jueves prog 4		on/off
		35 - viernes prog 4		on/off
		36 - sábado prog 4		on/off
		37 - domingo prog 4		on/off
	04 - program week-end			
		01 - crono week-end		
		02 - start 1		
		03 - stop 1		
		04 - start 2		
		05 - stop 2		

Menù 03 SET CRONO

Submenù 03 - 01 - habilitar crono

Permite habilitar y deshabilitar globalmente todas las funciones de cronotermostato.

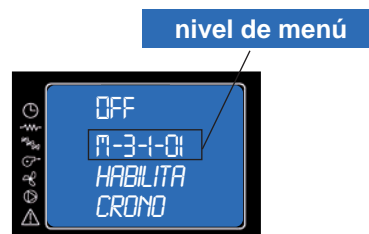

Submenù 03 - 02 - programa diario

Permite habilitar, deshabilitar y programar las funciones de cronotermostato diario.



Se pueden programar màs franjas de funcionamiento delimitadas por los horarios programados según la siguiente tabla, donde la programación OFF indica al reloj que debe ignorar el mando:

selección	significado	valores posibles
START 1	hora de activación	ora - OFF
STOP 1	hora de desactivación	ora - OFF
START 2	hora de activación	ora - OFF
STOP 2	hora de desactivación	ora - OFF

Submenù 03 - 03 - programa semanal

Permite habilitar, deshabilitar y programar las funciones de cronotermostato semanal.

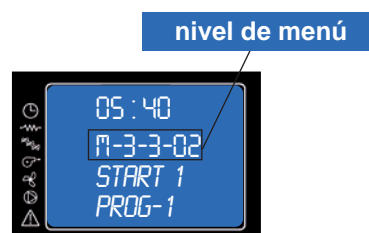

Realizar la programación con cuidado para evitar, en general, superponer las horas de activación y/o desactivación en el mismo día en diferentes programas.

PROGRAMA 1			
nivel menú	selección	significado	valores posibles
03-03-02	START PROGRAM 1	hora activación	hora - OFF
03-03-03	STOP PROGRAM 1	hora desactivación	hora - OFF
03-03-04	LUNES PROGRAM 1	día de referencia	on/off
03-03-05	MARTES PROGRAM 1		on/off
03-03-06	MIÉRCOLES PROGR 1		on/off
03-03-07	JUEVES PROGRAM 1		on/off
03-03-08	VIERNES PROGRAM 1		on/off
03-03-09	SÁBADO PROGRAM 1		on/off
03-03-10	DOMINGO PROGR 1		on/off

PROGRAMA 2			
nivel menú	selección	significado	valores posibles
03-03-11	START PROGRAM 2	hora activación	hora - OFF
03-03-12	STOP PROGRAM 2	hora desactivación	hora - OFF
03-03-13	LUNES PROGRAM 2	día de referencia	on/off
03-03-14	MARTES PROGRAM 2		on/off
03-03-15	MIÉRCOLES PROGR 2		on/off
03-03-16	JUEVES PROGRAM 2		on/off
03-03-17	VIERNES PROGRAM 2		on/off
03-03-18	SÁBADO PROGRAM 2		on/off
03-03-19	DOMINGO PROGR 2		on/off

PROGRAMA 3			
nivel menú	selección	significado	valores posibles
03-03-20	START PROGRAM 3	hora activación	hora - OFF
03-03-21	STOP PROGRAM 3	hora desactivación	hora - OFF
03-03-22	LUNES PROGRAM 3	día de referencia	on/off
03-03-23	MARTES PROGRAM 3		on/off
03-03-24	MIÉRCOLES PROGR 3		on/off
03-03-25	JUEVES PROGRAM 3		on/off
03-03-26	VIERNES PROGRAM 3		on/off
03-03-27	SÁBADO PROGRAM 3		on/off
03-03-28	DOMINGO PROGR 3		on/off

PROGRAMA 4			
nivel menú	selección	significado	valores posibles
03-03-29	START PROGRAM 4	hora activación	hora - OFF
03-03-30	STOP PROGRAM 4	hora desactivación	hora - OFF
03-03-31	LUNES PROGRAM 4	día de referencia	on/off
03-03-32	MARTES PROGRAM 4		on/off
03-03-33	MIÉRCOLES PROGR 4		on/off
03-03-34	JUEVES PROGRAM 4		on/off
03-03-35	VIERNES PROGRAM 4		on/off
03-03-36	SÁBADO PROGRAM 4		on/off
03-03-37	DOMINGO PROGR 4		on/off

Submenù 03 - 04 - programa week-end



Permite habilitar, deshabilitar y programar las funciones de cronotermostato durante el fin de semana (días 5 y 6, o bien, sábado y domingo).





NOTA:

- para evitar confusiones y operaciones de puesta en marcha y de apagado no deseadas, activar un sólo programa por vez si no se conoce exactamente lo que se desea obtener
- desactivar el programa diario si se desea emplear el semanal
- mantener siempre desactivado el programa week-end si se utiliza el semanal en los programas 1, 2, 3 y 4.
- activar la programación week-end solamente después de haber desactivado la programación semanal.

Menù 04 - select idioma

Pulse el botón SET para acceder al menú y pulse  (5) hasta el MENÚ 04 - SELECT IDIOMA. A continuación, pulse el botón SET para acceder al menú. Seleccione el idioma deseado utilizando las teclas  (1) y  (2)

Menú 05 - modo stand-by

Pulse la tecla SET. Con la tecla  (2) vaya al menú 05 y confirme con la tecla SET. Mediante la tecla  (1) elija entre activar (ON) o desactivar (OFF) la función de stand-by.

Pulse la tecla ON/OFF  (4) para salir.



Si se activa, el aparato se pondrá en stand-by una vez alcanzada la temperatura programada.

SOLO PARA ESTUFAS DE AIRE: En presencia de un termostato externo, para ponerse en stand-by deben satisfacerse tanto el termostato externo como la sonda ambiente de la estufa.

Menú 06 - modo timbre eléctrico

Permite activar o desactivar la señal acústica presente en el controlador.

Menú 07 - carga inicial

Esta función solo está disponible en OFF y permite cargar el tornillo de Arquímedes en la primera puesta en marcha, cuando el depósito de pellet está vacío. Después de haber seleccionado el Menú 7, el menú pasará por el display como aparece en la imagen (A). Pulse entonces  (1). El ventilador de humos se enciende a la máxima velocidad, el tornillo de Arquímedes se enciende y los dos permanecen así hasta que vence el tiempo indicado en el display o hasta que se pulsa la tecla  (2). (Figura B)

Menú 08 - estado estufa

Visualiza el estado de trabajo.

Menú 09 - calibraciones técnico

Esta opción del menú está reservada al técnico instalador.

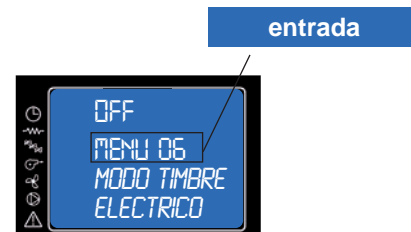

diálogo



Señal de alarmas

En el caso en que se presente una anomalía en el funcionamiento de la termo estufa, el sistema informa al usuario de la tipología de avería verificada. En la siguiente tabla se resumen alarmas tipo de problema y la posible solución:

Display		Tipo de problema	Solución
AL 1	BLACK OUT	Falta de alimentación eléctrica	Cuando vuelve la alimentación la Termoestufa inicia un ciclo de enfriamiento al final del cual arrancará automáticamente.
AL 2	SONDA HUMOS	La sonda de humos está defectuosa o desconectada de la placa electrónica	Contactar con el centro de asistencia técnica autorizado
AL 3	TEMP-MAX CALIEN	Temperatura de humos demasiado alta	Apagar la Termoestufa, dejarla enfriar e hacer una limpieza general. Si siguen con el problema, contactar el servicio de asistencia técnica para la limpieza del cuerpo de Termoestufa y de la chimenea
AL 4	FALLO VEN-HUMO	Desgaste o rotura del ventilador de extracción de humos	Contactar con el centro de asistencia técnica autorizado
AL 5	FALLO ENCEND	La Termoestufa no se enciende Es el primer encendido	Llenar el depósito de pellets Encender de nuevo
AL 6	NO PELLET	Paro de funcionamiento de la Termoestufa durante la fase de trabajo	Llenar el depósito de pellets
AL 7	SEGURID TERMICA	La Termoestufa se ha sobrecalentado	Restablecer el termostato manualmente. Si el problema persiste, Contactar el centro de asistencia autorizado.
AL 8	FALLO PRESION	Conducción de humos obstruida	Limpiar la conducción o controlar que no exista obstrucción en la salida de humos
AL B	ERROR TRIAC VEN	El tornillo sin fin carga demasiado pellet	Contactar el servicio de asistencia técnica
AL C	SONDA AGUA	Sensor de agua averiado	Contactar el servicio de asistencia técnica
AL D	TEMP-MAX AGUA	Temperatura de agua demasiado alta	Dejar que la Termoestufa se enfrie. Si siguen con el problema, contactar el servicio de asistencia técnica para controlar el sistema hidráulico
AL E	PRESION AGUA	Presión de agua demasiado alta	Dejar que la Termoestufa se enfrie. Si siguen con el problema, contactar el servicio de asistencia técnica para controlar el sistema hidráulico
SERVICE		Indica que la Termoestufa ha llegado a las 1300 horas de funcionamiento y es necesario realizar el mantenimiento extraordinario	Contactar con el centro de asistencia técnica autorizado

Las operaciones de control deben ser efectuadas por el usuario y solamente en caso de no solucionarse contactar con el centro de asistencia técnica autorizado.

Anomalías de los dispositivos eléctricos

Encendido fallido

Si durante la fase de encendido no hay desarrollo de llama o la temperatura de los humos no alcanza una temperatura adecuada en el intervalo de tiempo previsto para el encendido, la Termoestufa se apaga y en el visualizador aparece el mensaje **"FALLO ENCEND"**.

Pulse la tecla "On/Off" para reponer la alarma. Espere el cumplimiento del ciclo de enfriamiento, limpie el brasero y proceda a un nuevo encendido.

Pagado durante la fase de trabajo

Se presenta en caso de apagado imprevisto de la Termoestufa durante el funcionamiento normal, por ejemplo por pellets agotados en el depósito o por avería del motorreductor de carga de pellets).

La Termoestufa sigue funcionando hasta eliminar el eventual pellet presente en el brasero y sucesivamente en el visualizador aparece el mensaje **"NO PELLET"** y la Termoestufa se apaga.

Pulse el pulsador "ON/OFF" para reponer la alarma. Espere que se haya completado el ciclo de enfriado, limpie el brasero y proceda a un nuevo encendido.

Estas alarmas recuerdan que antes de efectuar un encendido es necesario asegurarse que el brasero esté completamente libre, limpio y colocado correctamente.

Falta de electricidad

En caso de falta de electricidad por un período superior a un minuto, la Termoestufa puede emanar una cantidad mínima de humo al local: esto no representa ningún peligro para la seguridad.

Cuando regresa la electricidad, la Termoestufa indica en el visualizador el mensaje **"BLACK OUT"**.

Terminado el ciclo de enfriado, la Termoestufa vuelve a partir automáticamente poniéndose en el estado de trabajo precedente a la ausencia de electricidad.



No intente encender la Termoestufa antes del tiempo necesario puesto que se podría bloquear. En caso de bloqueo, cierre por un minuto el interruptor puesto detrás de la Termoestufa, vuelva a abrirlo y espere 10 minutos antes de un nuevo encendido.



La toma de corriente donde se conecta la Termoestufa debe disponer de conexión de tierra conforme con la normativa vigente. El fabricante declina toda responsabilidad por daños a cosas y personas causados por negligencia en la instalación.

Termostato de rearme manual

Intervención en caso de peligro

En caso de incendio, desconecte la fuente de alimentación, utilice un extintor de incendios de acuerdo con, y si es necesario, llame a los bomberos y luego póngase en contacto con un Centro de Servicio Autorizado.



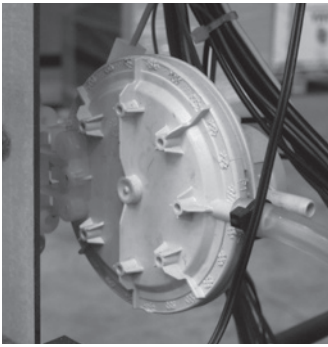

Presostato: controla la presión del conducto de humos. Se ocupa de bloquear la cónica de carga de las pellas en caso de que la descarga esté obstruida o de que haya contrapresiones significativas por ejemplo en presencia de viento. En el momento del interruptor de presión va a leer **"ALAR-DEP-FAIL"**.



Motorreductor: si el motorreductor se detiene, la Termoestufa sigue funcionando hasta que no se apaga la llama por falta de combustible y hasta alcanzar el nivel mínimo de enfriamiento.

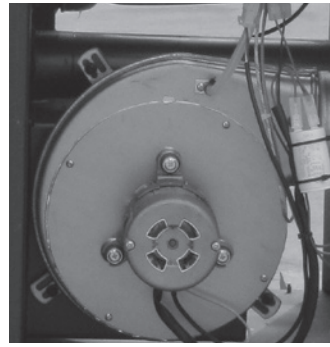

Sensor temperatura humos: termopar que mide la temperatura de los humos mientras se mantiene el funcionamiento o apaga el calentador cuando la temperatura del gas de combustión cae por debajo del valor preestablecido.



Seguridad eléctrica: la Termoestufa está protegida contra los saltos bruscos de corriente por un fusible general que se encuentra en el pequeño panel de mandos ubicado en la parte trasera de la Termoestufa. Hay otros fusibles para la protección de las tarjetas electrónicas (tarjeta madre y tarjeta intercambiador) que están situados en éstas últimas.



Sonda de temperatura de bulbo en el depósito del agua: si la temperatura supera el valor de seguridad programado, detiene inmediatamente el funcionamiento de la Termoestufa y en la pantalla se **"ALAR-SIC-FAIL"**. Para volver a ponerla en marcha es necesario restablecer la sonda manualmente.



Sonda de temperatura agua: si la temperatura del agua se aproxima a la temperatura de bloqueo (100°C) a sonda impone para detener la alimentación de los pellets.

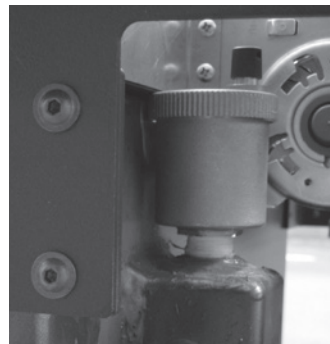

Válvula de ventilación automática: esta válvula elimina el aire dentro de la Termoestufa y de la calefacción.

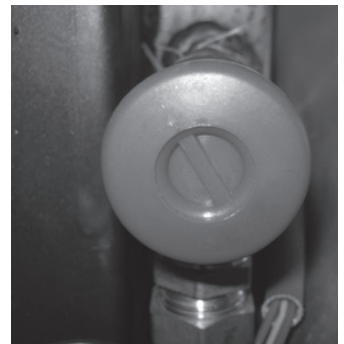

Válvula de seguridad: esta válvula actúa para evitar la sobre presurización del sistema hidráulico. Si la presión del calentador o de la planta excede de 2,5 bar se drena el agua del circuito.

Función anticongelante: si la sonda incorporada en el interior de la Termoestufa detecta una temperatura del agua inferior a los 5°C, se activa automáticamente la bomba de circulación para evitar que se congele el equipo.

Función antibloqueo bomba: en caso de inactividad prolongada de la bomba, ésta última se activa a intervalos periódicos de 10m segundos para evitar que se bloquee.



Está prohibido manipular arbitrariamente los dispositivos de seguridad. Solo después de haber eliminado la causa que ha provocado la intervención de seguridad podrá encenderse de nuevo la Termoestufa y restablecerse su normal funcionamiento. Para comprender cuál es la anomalía que se ha producido, debe consultarse el presente manual que, en función del mensaje de alarma, explica las medidas que es necesario adoptar con respecto a la Termoestufa y cómo intervenir.



Todas las operaciones de limpieza de todas las partes deben realizarse con La Termoestufa completamente fría y con el enchufe eléctrico desconectado para evitar quemaduras y choques térmicos. La Termoestufa requiere pocas operaciones de mantenimiento si se utiliza con pellas de madera certificadas y de calidad. La necesidad de mantenimiento varía según las condiciones de uso (encendido y apagado repetidos) y los cambios en las prestaciones requeridas. Se recomienda una comprobación periódica de la Termoestufa para comprobar el buen estado.

Partes	Cada día	Cada 2-3 días	Cada semana	Cada 15 días	Cada 30 días	Cada 60-90 días	Cada año
Quemador/brasero	◇						
Limpieza del compartimento de recogida de ceniza con dispositivo de succión		◇					
Limpieza de la bandeja para cenizas		◇					
Limpieza de puerta y vidrio		◇					
Intercambiador (turboladores)	◇						
Batillama		◇					
Limpieza del interior del intercambiador / compartimento del ventilador de humos						•	
Intercambiador completo							•
Limpieza de escape "T"						•	
Conducto de humos							•
Junta puerta cajón ceniza						•	
Partes internas							•
Cañón de humos							•
Bomba de circulación							•
Intercambiador de placas (donde presente)							•
Componentes hidráulicos							•
Componentes electromecánicos							•

◇ a cargo del usuario • a cargo del CAT (Centro para la reparación)

A CARGO DEL USUARIO Control diario

La Termoestufa, necesita una simple y esmerada limpieza para poder garantizar siempre un eficiente rendimiento y un regular funcionamiento. Limpiar el brasero con el instrumento correspondiente y eliminar la ceniza y las posibles incrustaciones que puedan obstruir los orificios de paso del aire. En el caso de agotamiento de los pellets en el depósito puede acumular gránulos sin quemar en el brasero. Siempre vaciar los residuos de la rejilla antes de cada salida. Acordarse de que sólo un brasero en orden y limpio puede garantizar un funcionamiento óptima de la Termoestufa de pellas de madera. Un simple control visual, efectuado diariamente, indica el estado de eficiencia del brasero. Al colocar el crisol, verificar cuidadosamente que los extremos de las pastillas se adhieren completamente a su casa y que el agujero con un tubo dedicado a la aprobación de la resistencia. No debe haber de combustión residual en la zona de contacto entre los bordes de la placa y la superficie de apoyo en el crisol puerta.

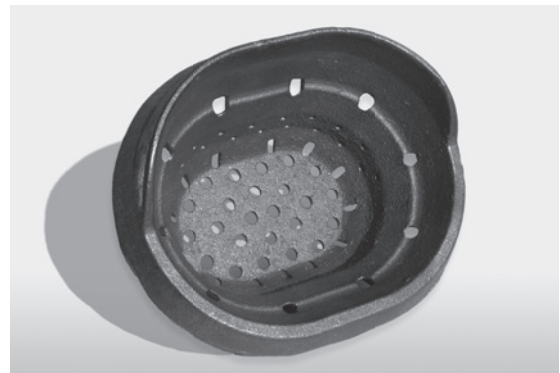



Es necesario hacer la limpieza diaria de el brasero y periódica de el cenicero. La poca o ninguna limpieza en algunos casos puede provocar fallos en la ignición de la Termoestufa con consiguiente daño a la Termoestufa y el ambiente (potencial emisiones de hollín y quemados). No reintroducir el pellet que eventualmente se encuentra en el brasero que no se ha quemado.

Limpieza del intercambiador (Termoestufa apagada)

El ensuciamiento actuar como aislamiento y la más gruesos son, menor es el calor que se transmite al agua y la estructura en general, por lo tanto, es muy importante llevar a cabo la limpieza del haz de tubos, dicho intercambiador también, para impedir las incrustaciones de la misma y evitar la obstrucción y bloqueo del dispositivo de limpieza. acaba de tirar y empujar rápidamente durante 5-6 veces la palanca de manera que los resortes pueden eliminar el hollín depositado en los tubos.

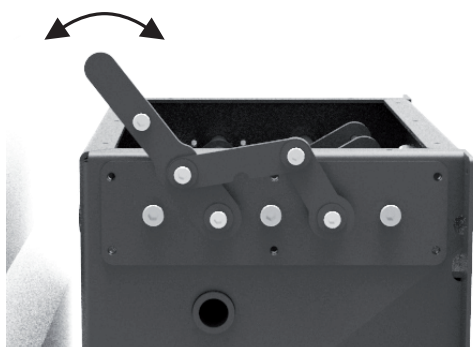

Control cada 2-3 días

Limpiar y vaciar los cajones de la ceniza poniendo atención a la ceniza caliente. Sólo si la ceniza está completamente fría se puede utilizar un aspirador para extraerla. En este caso usar un aspirador adecuado para aspirar partículas de una cierta dimensión, del tipo "bidón aspirador".

Limpieza del cenicero y la cámara de combustión incluyendo el cable de la bujía.

Limpieza de superficies inoxidable y satinadas

Normalmente no hace falta tratar estas superficies. Evite limpiarlas con material abrasivo. Para las superficies de acero inoxidable y satinadas, se aconseja la limpieza con un papel o un paño seco y limpio, empapado en detergente a base de tensoactivos no iónicos (<5%). También puede ser

útil un limpiador a aerosol para cristales y espejos.



Evite el contacto con la limpieza de la piel y los ojos. En caso de que esto suceda, espolvorear con abundante agua y acuda al centro médico más cercano.

Limpieza partes barnizadas

Evitar limpiar las partes barnizadas cuando el producto esté caliente o en funcionamiento con paños mojados, para evitar el impacto térmico sobre el barniz y su consiguiente desconchado. Los barnices de silicona usados en los productos poseen propiedades técnicas de primera calidad que les otorgan resistencia a temperaturas muy elevadas. Sin embargo, existe un límite físico (380° - 400°) que, si se sobrepasa, puede derivar en el "blanqueado" del barniz, o bien (por encima de los 450°C) en su "cristalización", lo que puede llevar a su desconchado, y a que se separe de la superficie de acero. Si se manifiestan estos efectos, quiere decir que se han alcanzado temperaturas muy por encima de las que el producto debería alcanzar durante su funcionamiento normal.



No utilice materiales abrasivos o ásperos. Limpie con una toalla de papel o un paño de algodón.

Control cada 7 días

Limpieza de la ceniza de fondo del cajón

Recomendamos limpiar el cenicero por los escombros caídos durante la operación. Puede acceder a la caja de las cenizas aflojando las dos tuercas de mariposa que sujetan la inspección cajón. Retire la bandeja, vacíe y limpie la pared y sólo las esquinas con un dispositivo de succión o con herramientas específicas. Luego vuelva a colocar el cajón y atornillar las dos tuercas de mariposa, con cuidado para restaurar la opresión, muy importante durante el funcionamiento.



Limpieza de los interiores de deflector/humos ventilador compartimento

Dentro del compartimento donde se encuentra la bandeja de ceniza hay una segunda cubierta que da acceso al compartimento en la base del conducto dedicado a la salida del tiro del ventilador y el capó. Utilice un limpiador para la limpieza a fondo del gabinete. Compruebe la integridad de la junta de fibra cerámica.

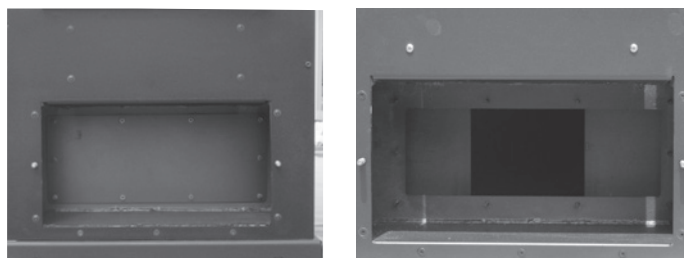

Mantenimiento y limpieza termo estufa con brasero autolimpiante



Todas las operaciones de limpieza de todas las partes deben realizarse con la termo estufa completamente fría y con el enchufe eléctrico desconectado para evitar quemaduras y choques térmicos. La termo estufa requiere pocas operaciones de mantenimiento si se utiliza con pellas de madera certificadas y de calidad. La necesidad de mantenimiento varía según las condiciones de uso (encendido y apagado repetidos) y los cambios en las prestaciones requeridas. Se recomienda una comprobación periódica de la termo estufa para comprobar el buen estado.

Partes	Cada día	Cada 2-3 días	Cada semana	Cada 15 días	Cada 30 días	Cada 60-90 días	Cada año
Quemador/brasero			◇				
Limpieza del compartimento de recogida de ceniza con dispositivo de succión		◇					
Limpieza de la bandeja para cenizas		◇					
Intercambiador (turbuladores)	◇						
Limpieza reflector de llamas		◇					
Limpieza intercambiador / compartimentos ventilador humos						•	
Intercambiador completo							•
Limpieza de escape "T"						•	
Conducto de humos							•
Junta puerta cajón ceniza						•	
Partes internas							•
Cañón de humos							•
Bomba de circulación							•
Intercambiador de placas (donde presente)							•
Componentes hidráulicos							•
Componentes electromecánicos							•

◇ a cargo del usuario • a cargo del CAT (Centro para la reparación)

Limpiar el brasero con el instrumento correspondiente y eliminar la ceniza y las posibles incrustaciones que puedan obstruir los orificios de paso del aire. En el caso de agotamiento de los pellets en el depósito puede acumular gránulos sin quemar en el brasero. También limpie las cenizas acumuladas dentro de la cámara de combustión alrededor del brasero. A continuación, limpiar la bandeja de cenizas. Esta operación puede ser necesaria con mayor o menor frecuencia dependiendo del uso de la termo estufa.



La poca o ninguna limpieza en algunos casos puede provocar fallos en la ignición de la termo estufa con consiguiente daño a la termo estufa y el ambiente (potencial emisiones de hollín y quemados). No reintroducir el pellet que eventualmente se encuentra en el brasero que no se ha quemado.

Limpieza intercambiador (con la termo estufa apagada)

Las incrustaciones actúan como aislantes y cuanto más gruesos, menos calor se transmite al agua y a la estructura en general. Por lo tanto, es muy importante limpiar el haz de tubos, también conocido como intercambiador, para evitar que se formen escamas y evitar que el dispositivo de limpieza se obstruya y se atasque. Es suficiente tirar y empujar rápidamente la palanca 5-6 veces para que los resortes puedan eliminar el hollín depositado en las tuberías.

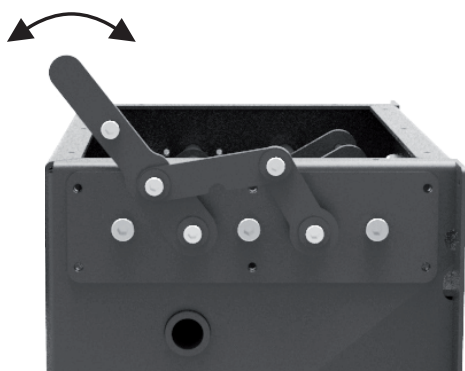

Control cada 2-3 días

Limpiar y vaciar los cajones de la ceniza poniendo atención a la ceniza caliente. Sólo si la ceniza está completamente fría se puede utilizar un aspirador para extraerla. En este caso usar un aspirador adecuado para aspirar partículas de una cierta dimensión, del tipo "bidón aspirador".

Limpieza del cenicero y la cámara de combustión incluyendo el cable de la bujía.

Limpieza de superficies inoxidable y satinadas

Normalmente no hace falta tratar estas superficies. Evite limpiarlas con material abrasivo. Para las superficies de acero inoxidable y satinadas, se aconseja la limpieza con un papel o un paño seco y limpio, empapado en detergente a base de tensoactivos no iónicos (<5%). También puede ser útil un limpiador a aerosol para cristales y espejos.



Evite el contacto con la limpieza de la piel y los ojos. En caso de que esto suceda, espolvorear con abundante agua y acuda al centro médico más cercano.

Limpieza partes barnizadas

Evitar limpiar las partes barnizadas cuando el producto esté caliente o en funcionamiento con paños mojados, para evitar el impacto térmico sobre el barniz y su consiguiente desconchado. Los barnices de silicona usados en los productos poseen propiedades técnicas de primera calidad que les otorgan resistencia a temperaturas muy elevadas. Sin embargo, existe un límite físico (380° - 400°) que, si se sobrepasa, puede derivar en el "blanqueado" del barniz, o bien (por encima de los 450°C) en su "cristalización", lo que puede llevar a su desconchado, y a que se separe de la superficie de acero. Si se manifiestan estos efectos, quiere decir que se han alcanzado temperaturas muy por encima de las que el producto debería alcanzar durante su funcionamiento normal.



No utilice materiales abrasivos o ásperos. Limpie con una toalla de papel o un paño de algodón.

Limpieza de la ceniza de fondo del cajón

Recomendamos limpiar el cenicero por los escombros caídos durante la operación. Puede acceder a la caja de las cenizas aflojando las dos tuercas de mariposa que sujetan la inspección cajón. Retire la bandeja, vacíe y limpie la pared y sólo las esquinas con un dispositivo de succión o con herramientas específicas.

Luego vuelva a colocar el cajón y atornillar las dos tuercas de mariposa, con cuidado para restaurar la opresión, muy importante durante el funcionamiento.



Limpieza del compartimiento del turbulador interno / Compartimiento del ventilador del humo

Retire el lado de la Caldera. Ahora es posible ver la manguera de entrada de aire. En la parte inferior hay una placa; Retire esta placa para tener acceso a la cámara de humo. Con una aspiradora quitar los residuos que se encuentran en la cámara de humo y cuidadosamente limpiar la parte de su izquierda que accede al final del intercambiador con tubo vertical.



Fallos y soluciones



Todas las reparaciones deben ser realizadas exclusivamente por un técnico especializado con la termo estufa apagada y la toma de corriente desconectada. Está prohibido cualquier modificación no autorizada del dispositivo y la sustitución de piezas con otros no originales. Las operaciones marcadas en negrita deben ser realizadas exclusivamente por personal especializado.

Entrada para la combustión adecuada de la forma y el color de la llama

ANOMALÍA	POSIBLES CAUSAS	REMEDIOS
La llama se espesa el carácter de base con el intestino delgado y la punta no se ha retirado hacia arriba.	<ol style="list-style-type: none"> Regulación malo que determina: <ul style="list-style-type: none"> demasiado lleno de bolitas la velocidad del ventilador baja El conducto está obstruido o hay fuerzas que obstaculizan el buen evacuación de humos 	<ol style="list-style-type: none"> Redefinir el ajuste de la termo estufa. Limpiar el conducto de humos y compruebe el interruptor de presión que mide la depresión adecuado de la chimenea.
Llama hinchada y llena de color de naranja a amarillo con puntas oscuras	<ol style="list-style-type: none"> Mal combustión Llama deficiente en oxígeno 	<ol style="list-style-type: none"> Redefinir el ajuste de la termo estufa. Compruebe que el conducto de aire hasta el brasero no esté obstruido. Contactar el Centro Asistencia Autorizado

En una combustión regular la llama debe tener una forma ahusada, compacta, con carácter "vivaz" y con la punta tendenciosamente vertical o aplastada contra la trasera del hogar. Debe dar la sensación de que la llama esté siendo "tirada" hacia arriba.

Las anomalías relacionadas con el ámbito mecánico o electrónico

ANOMALÍA	POSIBLES CAUSAS	REMEDIOS
Las pellas no son introducidas en la cámara de combustión.	<ol style="list-style-type: none"> 1. El depósito de las pellas está vacío 2. La cóclea está bloqueada 3. Motorreductor cóclea estropeado. 4. Tarjeta electrónica defectuosa. 5. Disparado uno de los termostatos de rearme manual 	<ol style="list-style-type: none"> 1. Rellenar el depósito de las pellas 2. Vaciar el depósito y desbloquear manualmente la cóclea de aserrín 3. Cambiar el motorreductor 4. Cambiar la tarjeta electrónica 5. Restablecer en la parte posterior del termostato de seguridad termo estufa después de verificar la causa.
La termo estufa no arranca.	<ol style="list-style-type: none"> 1. Resistencia fuera de lugar 2. Falta de energía eléctrica 3. Potencia de succión de parámetros para editar 4. Sonda pellet or agua de bloqueo 5. Fusible estropeado 6. La obstrucción de los nidos o cuerpos extraños en la chimenea o chimenea 	<ol style="list-style-type: none"> 1. Compruebe la correcta posición de resistencia en el brasero 2. Controlar que la toma eléctrica esté conectada y el interruptor general en posición "I". 3. Contactar el Centro Asistencia Autorizado 4. Espere a que el enfriamiento del depósito de pellet o el agua y encender la Salamandra Hidro 5. Cambiar el fusible 6. Retire cualquier material extraño de la chimenea o conducto de salida de la barrica. Se recomienda que la intervención de un deshollinador
El fuego se apaga o la termo estufa se detiene automáticamente	<ol style="list-style-type: none"> 1. El depósito de las pellas está vacío 2. No se introducen las pellas 3. Ha intervenido la sonda de seguridad de las temperaturas de las pellas 4. La puerta no está perfectamente cerrada o las guarniciones están desgastadas 5. La temperatura del agua del tanque es demasiado alta 6. Pellas inadecuadas 7. Escasa cantidad de pellas 8. Cámara de combustión sucia 9. Descarga obstruida 10. Motor extracción de humos averiado 11. Presostato estropeado o defectuoso 	<ol style="list-style-type: none"> 1. Rellenar el depósito de las pellas. Si se enciende por primera vez puede ser que el combustible, tener que ir a la ruta que va desde el tanque hasta el brasero, no logra llegar a tiempo y en la cantidad correcta programada 2. Si después de repetidos encendidos no aparecen en la llama, incluso con gránulos fluyen normalmente, el problema puede estar relacionado con los componentes del calentador o debido a una mala instalación 3. Dejar que la termo estufa se enfríe completamente, restablecer el termostato hasta que se apague el bloqueo y encender de nuevo la termo estufa; si el problema persiste ponerse en contacto con la asistencia técnica. 4. Cerrar la puerta o hacer cambiar las guarniciones con otras originales 5. Comprobar el funcionamiento correcto de la bomba de agua, si es necesario, reemplazar el componente 6. Cambiar tipo de pellas por uno aconsejado por la casa fabricante 7. Hacer verificar el aflujo de combustible por la asistencia técnica 8. Limpiar la cámara de combustión siguiendo las instrucciones del manual 9. Limpiar el conducto de humos 10. Controlar y si es necesario cambiar el motor 11. Cambiar el presostato

<p>La termo estufa funciona durante algunos minutos y después se apaga</p>	<ol style="list-style-type: none"> 1. Fase de encendido no terminada 2. Falda momentánea de energía eléctrica 3. Conducto de humos obstruido 4. Sondas de temperatura defectuosas o estropeadas 5. Bujía averiada 	<ol style="list-style-type: none"> 1. Repetir la fase de encendido 2. Ver instrucción precedente 3. Limpiar conducto de humos 4. Control y cambio sondas 5. Control y cambio bujía
<p>Las pellas se acumulan en el brasero, el cristal de la puerta se ensucia y la llama es débil</p>	<ol style="list-style-type: none"> 1. Insuficiente aire de combustión 2. Pellet húmedas o inadecuadas 3. Motor de aspiración humos estropeado 4. El ajuste incorrecto. Relación incorrecto entre el aire y pellets 	<ol style="list-style-type: none"> 1. Asegúrese de que la toma de aire está presente y libre. Compruebe que el tubo de Ø 5 cm para la entrada de aire no esté obstruido. Limpiar el brasero y controlar que todos los orificios estén abiertos. Efectuar una limpieza general de la cámara de combustión y del conducto de humos 2. Cambiar el tipo de pellet 3. Controlar y si es necesario cambiar el motor 4. Contactar el Centro Asistencia Autorizado
<p>El motor de aspiración de los humos no funciona</p>	<ol style="list-style-type: none"> 1. La termo estufa no recibe corriente eléctrica. 2. El motor está averiado 3. La tarjeta es defectuosa 4. El panel de mandos está estropeado 	<ol style="list-style-type: none"> 1. Comprovar la tensión y el fusible de protección 2. Controlar el motor y el condensador y si es necesario cambiarlo 3. Cambiar la tarjeta electrónica 4. Cambiar el panel de los mandos.
<p>El ventilador del aire de convección no se para</p>	<ol style="list-style-type: none"> 1. Sonda térmica de control de la temperatura defectuosa o estropeada 2. Ventilador estropeado 	<ol style="list-style-type: none"> 1. Controlar el funcionamiento de la sonda y cambiarla si es necesario 2. Controlar el funcionamiento del motor y cambiarlo si es necesario
<p>En posición automática la termo estufa funciona siempre a la máxima potencia</p>	<ol style="list-style-type: none"> 1. Termostato ambiente en posición máxima 2. Sonda de observación temperatura averiada 3. Panel de mandos defectuoso o estropeado 	<ol style="list-style-type: none"> 1. Programar de nuevo la temperatura del termostato 2. Controlar la sonda y cambiarla si es necesario 3. Controlar el panel y cambiarlo si es necesario
<p>El calentador se enciende "solo"</p>	<ol style="list-style-type: none"> 1. Programación incorrecta del termostato programable 	<ol style="list-style-type: none"> 1. Compruebe la configuración del termostato programable
<p>El poder no cambia incluso cuando se cambia manualmente poderes</p>	<ol style="list-style-type: none"> 1. La junta se fija a la potencia es variada en proporción a la temperatura 	<ol style="list-style-type: none"> 1. Contactar el Centro Asistencia Autorizado

Las anomalías relacionadas con el ámbito hidráulico

ANOMALÍA	POSIBLES CAUSAS	REMEDIOS
La temperatura no aumenta con la termo estufa encendida	<ol style="list-style-type: none"> 1. Regulación de la combustión errónea 2. Termoestufa/instalación sucias 3. Potencia insuficiente de la termo estufa 	<ol style="list-style-type: none"> 1. Control parámetros 2. Controlar y limpiar la Termoestufa 3. Controlar que la Termoestufa esté bien proporcionada con respecto a la demanda de la instalación
La condensación en la Termoestufa	<ol style="list-style-type: none"> 1. El ajuste incorrecto de la temperatura máxima del agua en la Termoestufa 2. El consumo de combustible insuficiente 	<ol style="list-style-type: none"> 1. Ajuste el calentador a una temperatura más alta. La temperatura máxima del agua en la Termoestufa es de 65 ° C y no se puede fijar por debajo de 40 ° C o por encima de 80 ° C. Es aconsejable nunca ajustar la temperatura por debajo de 50/55 ° C para evitar condensación en la Termoestufa. Ajuste la potencia de la bomba a temperatura superior a 50/55 ° C 2. Contactar el Centro Asistencia Autorizado
Radiadores frios en invierno pero la calefacción se reduce	<ol style="list-style-type: none"> 1. El circulador no gira porque está bloqueado 2. Radiadores con aire en su interior 	<ol style="list-style-type: none"> 1. Desbloquear el circulador quitando el tapón y hacer girar el árbol con un destornillador. Compruebe las conexiones eléctricas de la misma, reemplace si es necesario 2. Purgar los radiadores
No sale agua caliente	<ol style="list-style-type: none"> 1. Circulador (bomba) bloqueado 	<ol style="list-style-type: none"> 1. Desbloquear el circulador (bomba)
La Salamandra Hidro se reduce en fase de "modulación" que llega a la temperatura programada en el termostato de la Salamandra Hidro	<ol style="list-style-type: none"> 1. Se establece en un valor demasiado alto de termostato 2. Se encuentra demasiado poder al implante 	<ol style="list-style-type: none"> 1. Baje la temperatura en la Termo estufa 2. Reducir el valor de potencia de funcionamiento
La Salamandra Hidro entra en "modulación", como se alcanza la temperatura establecida en el termostato de la Salamandra Hidro incluso a bajas temperaturas del agua en la Termo estufa	<ol style="list-style-type: none"> 1. Parámetro relacionado con la modulación de la temperatura máxima de humo para editar 2. La Salamandra Hidro sucia: los vapores son demasiado altas temperaturas. 	<ol style="list-style-type: none"> 1. Establezca el parámetro para que se active la modulación al menos 230 ° C 2. Limpie el haz de tubos

Las anomalías relacionadas con el ámbito hidráulico

ANOMALÍA	POSIBLES CAUSAS	REMEDIOS
Elevada variabilidad de temperatura del agua sanitaria	1. El flujo de agua demasiado alta	1. Reducir el flujo de agua (4/6 litros por minuto)
Sale poca agua sanitaria	1. Insuficiente presión del agua en la red 2. Grifo o mezclador atascados de depósitos calcáreos 3. Grupo agua obstruido 4. Intercambiador de placas no funciona 5. La presencia de aire en el sistema: cavitación de la bomba debido a la presencia de aire, el agua no se ejecuta	1. Controlar el calibrado de la válvula reductora de presión 2. Instale un desmineralizador de agua 3. Revise y limpie el kit sanitario 4. Limpiar o cambiar el intercambiador de placas 5. Purgar el sistema de frenos, eliminar el aire purgando los radiadores



No apagar nunca la termo estufa quitando la energía eléctrica. Dejar siempre el tiempo necesario para que concluya la fase de apagado puesto que de no ser así pueden producirse daños en la estructura, lo que provocaría problemas para encenderla posteriormente.

GARANTÍA GENERAL

Todos los productos están sujetos a pruebas precisas y están cubiertos por garantía de 24 meses a partir de la fecha de compra, documentada por la factura o el recibo de compra que se presentará a los técnicos autorizados. Si el documento no aparece, se invalidará el derecho de garantía al propietario del aparato. Garantía significa el reemplazo o la reparación de partes defectuosas del aparato debido a fallas de fabricación.

1. La garantía que cubre defectos de fabricación y defectos en material se acaba:

- cuando el trabajo ha sido hecho por personal no autorizado;
- cuando han recorrido daños causados por el transporte o por causas no imputables al fabricante;
- para una instalación incorrecta;
- para una conexión eléctrica incorrecta;
- cuando el mantenimiento periódico no ha sido realizado;
- para accidentes exteriores (rayos, inundaciones, etc ...);
- para uso y mantenimiento incorrectos.

2. La sustitución completa de la máquina sólo puede tener lugar tras la decisión incuestionable del fabricante en casos especiales

3. La Compañía declina toda responsabilidad por cualquier daño que pueda, directamente o indirectamente, resultar en personas, cosas o animales como consecuencia del incumplimiento de las instrucciones del Manual de Instrucciones y, en particular, las advertencias sobre la instalación, el uso y el mantenimiento del aparato.

LIMITACIONES DE LA GARANTÍA

La garantía limitada cubre los defectos de fabricación, siempre que el producto no tenga roturas causadas por un uso incorrecto, descuido, conexión incorrecta, manumisiones, errores de instalación.

Están cubiertos por la garantía por un período de doce meses, los siguientes componentes:

- brasero de combustión;
- resistencia.

No están cubiertos por la garantía:

- la puerta de cristal;
- los sellos en el puerto general y de fibra;
- la pintura;
- las mayolicas;

- el control remoto;
- las chapas lateral interior;
- posible daños causados por una incorrecta instalación y / o deficiencias debidas por el consumidor.

Las imágenes son exclusivamente indicativas y pueden no corresponder a la realidad del producto. Ellos han de considerarse ejemplos con el fin de comprender el funcionamiento del producto.

Se excluyen de la presente garantía a todos los malos funcionamientos y/o daños al aparato que sean debidos a las siguientes causas:

- Los daños causados por el transporte y/o desplazamiento
- todas las partes que resulten defectuosas debido a negligencia o descuido en el uso, mantenimiento incorrecto, instalación no conforme con lo especificado por el fabricante (consulte siempre el manual de instalación y uso suministrado con el aparato)
- dimensionamiento incorrecto respecto al uso o defectos en la instalación por la no adopción de las medidas necesarias para garantizar la ejecución correcta
- sobrecalentamiento impropio del aparato, esto es, uso de combustibles no conformes a los tipos ni a las cantidades indicadas en las instrucciones facilitadas
- ulteriores daños causados por intervenciones incorrectas del usuario tratando de resolver la avería inicial.
- empeoramiento de los daños causado por el ulterior uso del equipo por parte del usuario, una vez que se ha manifestado el defecto
- en presencia de termo estufa, eventuales corrosiones, incrustaciones o rupturas causadas por corrientes, condensaciones, agresividad o acidez del agua, tratamientos desincrustantes incorrectamente realizados, falta de agua, depósitos de barro o cal
- ineficiencia de las chimeneas o de partes del equipo de las que depende el aparato
- daños causados por manipulaciones del aparato, agentes atmosféricos, calamidades naturales, actos vandálicos, descargas eléctricas, incendios y defectos del equipo eléctrico y/o hidráulico.
- La no ejecución del mantenimiento anual de la estufa por parte de un técnico autorizado o por personal cualificado comporta la pérdida de la garantía.

Agradecemos por ter escolhido um dos nossos produtos, fruto de experiências tecnológicas e de uma contínua investigação, para alcançar uma qualidade superior em termos de segurança, confiabilidade e prestações. Neste manual encontrará toda a informação e conselhos úteis para poder utilizar o produto com a maior segurança e eficiência.



É aconselhável realizar a instalação e o primeiro encendido por um dos nosso Centro de Serviço Autorizado que possa controlar em todos momentos todos os passagens.

- Instalações incorretas, manutenções incorrectamente efectuada, a utilização inadequada do aparelho liberam a empresa fabricante de qualquer dano derivado do uso do estufa.
- A máquina não deve ser utilizada como incinerador, e não se devem utilizar outros combustíveis diferentes do pellet.
- Este manual foi redigido pelo fabricante, sendo parte integrante do produto e deve acompanhar o aparelho durante toda a sua vida útil. No caso de venda ou transferência do produto, assegurar-se sempre de ter o manual, já que a informação que contém está dirigida ao comprador e a todas pessoas que, por distintos motivos, participem na instalação, no uso e na manutenção.
- Ler com atenção as instruções e a informação técnica dadas neste manual, antes de proceder à instalação, à utilização ou a qualquer intervenção no aparelho.
- O cumprimento das indicações dadas no presente manual garante a segurança das pessoas e do produto, a poupança durante o funcionamento e uma maior duração do mesmo.
- O desenho cuidado e a análise dos riscos, levados a cabo pela nossa empresa, permitiram fabricar um produto seguro. No entanto, antes de efetuar qualquer operação, recomenda-se seguir rigorosamente as instruções indicadas no seguinte documento e tê-lo sempre à mão.
- Prestar a máxima atenção durante a manipulação das peças de cerâmica (se as houver).
- Assegurar-se de que a superfície sobre a qual se vai instalar o produto é totalmente plana.
- A parede onde será colocado o produto não pode ser de madeira nem de um material inflamável e devem-se manter as distâncias de segurança.
- Durante o funcionamento, algumas peças do fogão (porta, pega, laterais) podem alcançar temperaturas elevadas, portanto, prestar muita atenção e tomar as devidas precauções se houver crianças, pessoas idosas, pessoas deficientes ou animais.
- A montagem deve ser efectuada por um pessoal autorizado (Centro de Assistência Autorizado).
- Os esquemas e os desenhos são fornecidos a título ilustrativo; o fabricante, seguindo a sua política de desenvolvimento e renovação constantes do produto, poderá realizar quaisquer modificações que considerar oportunas, sem aviso prévio.
- Quando o aparelho estiver à potência máxima de funcionamento, recomenda-se utilizar luvas para manejar a porta do depósito de pellet e o tirador de abertura da porta.
- É proibida a instalação em quartos ou em salas com atmosferas explosivas.
- Somente use peças de reposição recomendadas pelo fornecedor.



Nunca cobrir, de qualquer maneira o corpo da estufa para obstruir as fendas na parte de cima quando o aparelho está em operação. A todos o nosso. fogões é testado na linha de alimentação.

No caso de incêndio, desligar a alimentação eléctrica, utilizar um extintor conforme a norma e eventualmente chamar os bombeiros. Contactar seguidamente o Centro de Assistência Autorizado.

Este manual de instruções faz parte do produto: deve de estar sempre com o aparelho, se ele for passado a outro proprietário ou se o colocar noutra lugar. No caso de deterioração ou perda do manual, solicite uma cópia ao técnico da sua zona.

Estes símbolos indicam mensagens específicas contidas neste manual:



Atenção: Este símbolo alerta encontrados nas seções deste folheto diz que você leia com atenção e entender a mensagem a que se refere uma vez não seguir estas instruções pode causar sérios danos à estufa e colocar em risco a segurança das pessoas que a usam.



INFORMAÇÕES: com este símbolo é utilizado para destacar informações importantes para o bom funcionamento do fogão. A não observância destas instruções pode comprometer o uso da estufa e o funcionamento será insatisfatório.

Normativas e declaração de conformidade

- A nossa empresa declara que o estufa é conforme às seguintes normas para a marca CE Diretiva europeia
- 2014/30 UE (diretiva EMCD) e successivi emendamenti;
- 2014/35 UE (diretiva bassa tensione) e successivi emendamenti;
- 2011/65 UE (diretiva RoHS 2);
- • 2015/863 UE (diretiva delegada de recente alteração do anexo II da diretiva 2011/65 UE);
- Diretiva Ecodesign 2009/125/CE
- As Novas Regras de Produtos de Construção (CPR-Construção produtos regulamento) n.º 305/2011, relativo à construção de um mundo;
- Para a instalação em Itália, referir-se à UNI 10683/98 ou sucessivas modificações.
- Todas as leis locais e nacionais e as normas europeias devem ser cumpridas quando a instalação do aparelho;
- EN 55014-1; EN 55014-2; EN 61000-3-2; EN 61000-3-3; EN 60335-1; EN 60335-2-102; EN 62233, EN 50581, Regulamento UE 2015/1185.

Informações sobre a segurança

É favor de ler com atenção este manual de uso e manutenção antes de instalar e pôr em funcionamento o fogão!. No caso de dúvida, dirigir-se ao revendedor ou ao Centro de Assistência Autorizado.

- O estufa a pellet foi concebido para vivendas. Este fogão, sendo controlado com uma placa eletrónica, permite uma combustão totalmente automática e controlada. A central regula a fase

de acendimento, 5 níveis de potência e a fase de extinção, garantindo um funcionamento seguro do fogão;

- A caixa utilizada para a combustão deixa cair na gaveta grande parte da cinza produzida pela combustão dos pellets. No entanto, cada dia deve-se controlar a caixa, dado que nem todos os pellets são sempre da melhor qualidade. (Utilizar unicamente pellets de qualidade aconselhados pelo fabricante);

Responsabilidade

- Com a entrega do presente manual, não teremos qualquer responsabilidade, quer civil, que penal, no caso de incidentes derivados do incumprimento, parcial ou total das instruções dadas no manual. Rejeitamos qualquer responsabilidade no caso de uso inadequado do fogão, de uso incorreto pelo usuário, de modificações e/ou reparações não autorizadas ou a utilização de peças sobressalentes não originais para este modelo. O fabricante rejeita qualquer responsabilidade civil ou penal, direta ou indireta, nos casos seguintes:

- Manutenção insuficiente;
- Incumprimento das instruções do manual;
- Utilização não conforme com as diretivas de segurança;
- Instalação não conforme com as normas vigentes no país;
- Instalação por pessoal não qualificado e sem formação;
- Modificações e reparações não autorizadas pelo fabricante;
- Utilización de repuestos no originales;
- Eventos excepcionais.

Carregando o reservatório de pellets

A carga de combustível é feita a partir do topo do estufa através da abertura da porta.

Despeje o pellet no reservatório; vácuo contém cerca de 11 kg de pellet. Para facilitar o processo de realizar a operação em duas fases:

- Despeje metade do conteúdo dentro do tanque e esperar que o combustível a se estabelecer na parte inferior;
- Em seguida, despeje no segundo semestre;
- Mantenha a tampa fechada, após o carregamento do pellet, a tampa do tanque de combustível;
- Antes de fechar a porta do pellet se certificar de que não há resíduos de pellet em torno da junta. Se cuidadosamente limpos para evitar comprometer os selos.

O estufa é um produto por aquecimento, apresenta as superfícies externas particularmente quente. Por este motivo, recomendamos muito cuidado ao operar em particular:

- Não toque no corpo do salamandra hidro e os vários componentes, não se aproxime da porta, isso pode resultar em queimaduras;
- Não toque nos gases de escape;
- Não realizar qualquer tipo de limpeza;
- Não deitar as cinzas;
- Não abra o cinzeiro;
- Tenha cuidado para que as crianças não se aproximem;



Não retire a grelha de protecção no interior do tanque; carregamento evitar que o saco de pellet em contacto com superfícies quentes.



- **Use apenas pellets de madeira;**
- **Manter / guardar o pellet em local seco e não úmido;**
- **Nunca deite os pellets directamente no braseiro;**
- **O estufa só deve ser alimentado com pellets de qualidade, de diâmetro de 6 mm e um comprimento máximo de 30 mm do tipo recomendado pelo fabricante;**

• **Antes de ligar o estufa à electricidade, deve de estar preparada a conexão dos tubos de descarga com o conduto de fumos;**

- **A grelha de protecção situada no depósito de pellet nunca deve ser removida;**
- **Na sala onde o fogão está instalado deve haver troca de ar suficiente;**
- **É proibido utilizar o estufa com a porta aberta ou o vidro quebrado;**
- **Não utilize o estufa como um incinerador; o aquecedor deve ser usado apenas para a finalidade a que se destina.**

Qualquer outro uso deve ser considerado impróprio e portanto perigoso. Não coloque no funil diferente pellets de madeira;

- **Quando o estufa está em funcionamento, há um forte aquecimento de superfícies, vidro, punho e tubulações: durante a operação, essas peças são para tocar com uma protecção adequada;**
- **Mantenha uma distância segura do estufa é o combustível é de materiais inflamáveis.**

Instruções para o uso seguro e eficiente

• O dispositivo pode ser utilizado por crianças com não menos de 8 anos de idade e pessoas com capacidades físicas, sensoriais ou mentais reduzidas, falta de experiência ou conhecimento, mas sempre com a supervisão ou depois de ter recebido instruções para o seu uso seguro e a compreensão dos perigos inerentes ao aparelho. As crianças não devem brincar com o aparelho. Limpeza e manutenção destinados ao utilizador final não devem ser feitos por crianças sem supervisão do usuário;

• Não use o salamandra hidro como uma escada ou andaime;

• Não coloque roupas para secar na salamandra hidro. Para secar as roupas, etc devem ser mantidos a uma distância adequada do salamandra hidro. - Risco de incêndio;

• Explicar cuidadosamente que o salamandra hidro é feito de material submetido a altas temperaturas para os idosos, os deficientes, e em particular a todas as crianças, mantendo-as longe do salamandra hidro durante a operação;

• Não tocar a salamandra hidro com as mãos molhadas, pois este é um aparelho eléctrico. Sempre desconecte a alimentação antes de trabalhar na unidade;

• A porta deve estar sempre fechado durante a operação;

• O salamandra hidro deve estar conectado a um sistema eléctrico equipado com um condutor de aterramento de acordo com os regulamentos da CEE 73/23 e 93/98 CEE;

• O sistema deve ser de energia eléctrica adequada declarou o salamandra hidro;

• Não lave o interior do salamandra hidro com água.

A água pode danificar o isolamento eléctrico, provocando um choque eléctrico;

• Não exponha o seu corpo para o ar quente por um longo tempo. Não aquecer muito o ambiente em que está e onde o salamandra hidro está instalado.

Isso pode danificar as condições físicas e causar problemas de saúde;

• Não exponha a direccionar o fluxo de ar quente plantas ou animais;

• O salamandra hidro não é um elemento de cozimento;

• As superfícies externas durante a operação pode se tornar muito quente. Não tocá-los, exceto com a proteção adequada

• El enchufe del cable de alimentación del

dispositivo debe conectarse solo después de la instalación y el montaje del dispositivo, y debe permanecer accesible después de la instalación si el dispositivo no está equipado con un interruptor de dos polos adecuado y accesible.

• Preste atención para que el cable de alimentación (y cualquier otro cable externo al aparato) no toque las partes calientes.

• No coloque objetos, gafas, infusorios ni fragancias de la habitación sobre la salamandra, ya que podrían dañar o dañar a salamandra hidro (en este caso, la garantía no responde).

• No caso de avaria no sistema de ignição, não forçá-lo;

• O acúmulo de pastilhas não queimadas no queimador em seguida da “falta de ignição” deve ser removido antes de proceder a uma nova ignição. Antes de cada nova ignição, assegurar-se que o braseiro esteja bem posicionado e limpo;

• É proibido carregar manualmente combustível no braseiro. O não respeito desta advertência pode gerar situações de perigo;

• Avaliar as condições estáticas do plano sobre o qual gravitará o peso do produto;

• As operações de manutenção extraordinária devem ser efetuadas só por pessoal autorizado e qualificado;

• Desligar a alimentação eléctrica do produto antes de efetuar qualquer operação de manutenção;

• Na primeira ignição, fumos poderão ser gerados devidos ao primeiro aquecimento da tinta. Manter o local bem arejado.

Área de operação

Para um funcionamento correto e uma boa distribuição da temperatura, o salamandra hidro deve ser colocada num lugar onde possa capturar o ar necessário para a combustão dos pellets (deve haver um volume de 40 m³/h aproximadamente como se indica nos standards de funcionamento da instalação e conforme a normativa nacional correspondente). O volume da divisão não pode ter menos de 20 m³. É obrigatório prever uma tomada de ar externa adequada que permita a entrada de ar combustível necessário ao funcionamento correto do produto. O influxo de ar entre o exterior e o local de instalação pode ocorrer de modo direto, por meio da abertura sobre uma parede externa do local (solução preferível, ver Figura 1a); ou por via indireta, mediante a retirada do ar de locais adjacentes com tomada de ar e que se comunicam de modo permanente com aquela da instalação (veja a Figura 1b). Assim como os locais adjacentes, devem ser excluídos aqueles como quartos de dormir, casas de banho, garagens, locais comuns do imóvel e, em geral, com perigo de incêndio. Levar em conta a presença de portas e janelas que podiam interferir com o influxo correto do ar para a salamandra hidro e se manter a 1,5 metros de uma possível saída de fumos. A tomada de ar deve ter uma superfície total mínima de 100 cm², protegida por uma grelha externa que não deve ser obstruída e/ou oclusa e deverá ser limpa periodicamente: a superfície acima indicada deve ser aumentada, consequentemente, se no interior do local houver outros geradores ativos (por ex.: ventilador elétrico para a extração do ar viciado, exaustor de cozinha, outras estufas, etc.) que podem colocar o ambiente em depressão. É necessário verificar se, com todos os equipamentos ligados, a queda de pressão entre a sala e o exterior não supera o valor de 4 Pa.



FIGURA 1a- DIRETAMENTE DO EXTERIOR

FIGURA 1b- PO VIA INDIRETA DO LOCAL ADJACENTE

Fig. 1

é possível ligar o ar necessário à combustão diretamente à tomada de ar externo, com tubo de pelo menos 50mm, com comprimento máximo de 2 metros lineares; cada curva do tubo equivale a uma perda de um metro linear.

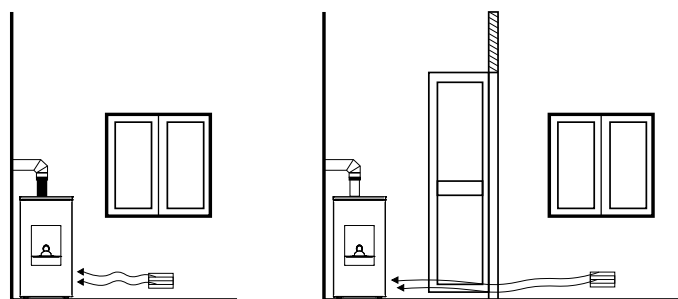

A instalação em estúdios, quartos e casas de banho só é permitida para aparelhos estanques ou de quarto fechado com condutas adequadas de ar de combustão no exterior. A salamandra hidro com braseiro autolimpante aspira ar pelo tubo de entrada de ar traseiro e pelas fendas na parte frontal. Por esse motivo, é sempre proibida a instalação da salamandra hidro com braseiro autolimpante em quartos ou banheiros.

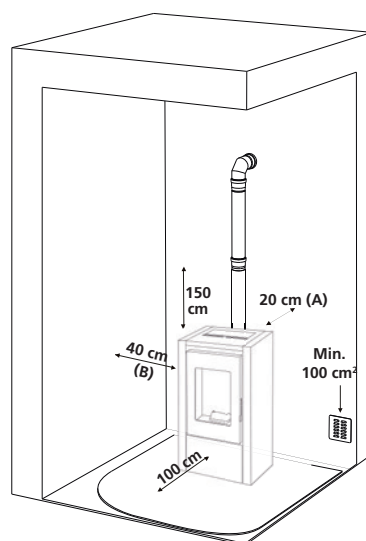

Não está autorizado instalar a salamandra hidro nos quartos de dormir, casas de banho ou qualquer outra divisão com um aparelho de aquecimento instalado, (lareira, salamandra hidro, etc.) sem a sua própria entrada de ar. A instalação da salamandra hidro em divisões com uma atmosfera explosiva está proibida. O solo da divisão deve ser suficientemente resistente para suportar o peso do aparelho. Se as paredes são inflamáveis, deve-se guardar uma distância mínima de 20 cm até à parte posterior (A), 40 cm até aos laterais (B) e 100 cm até à parte frontal. Se a divisão contém objetos particularmente delicados, como cortinas, sofás ou outros móveis, deve-se aumentar bastante a distância de instalação da salamandra hidro.

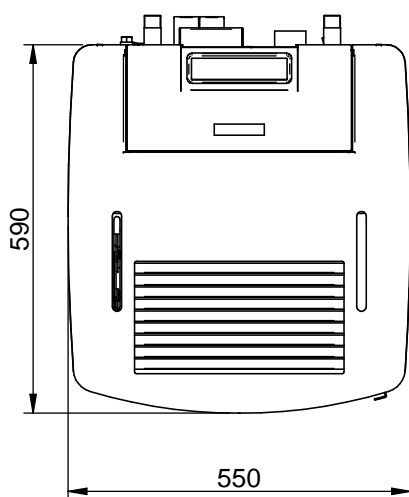
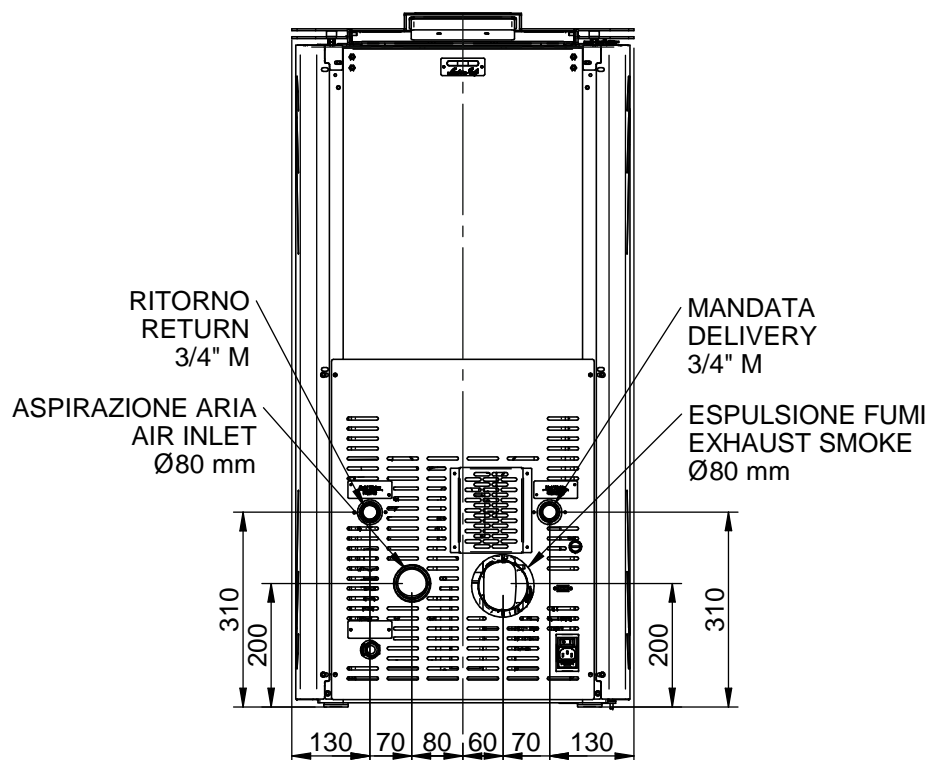
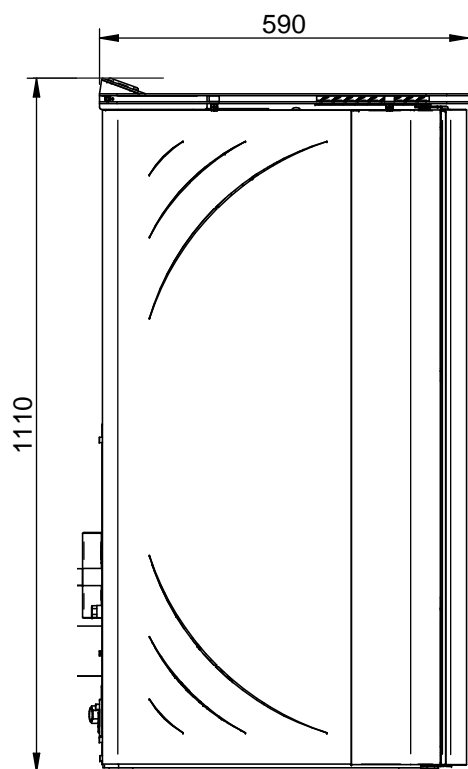

Se o pavimento é de madeira, deve-se colocar uma proteção superficial para o solo, conforme a normativa nacional em vigor.

**NOTAS:**

- as medidas são aproximados e podem variar de acordo com a estética do salamandra hidro
- as posições dos tubos no retrovisor são indicativos e tolerância de +/- 10 mm
- medidas com uma tolerância de cerca de 10 mm

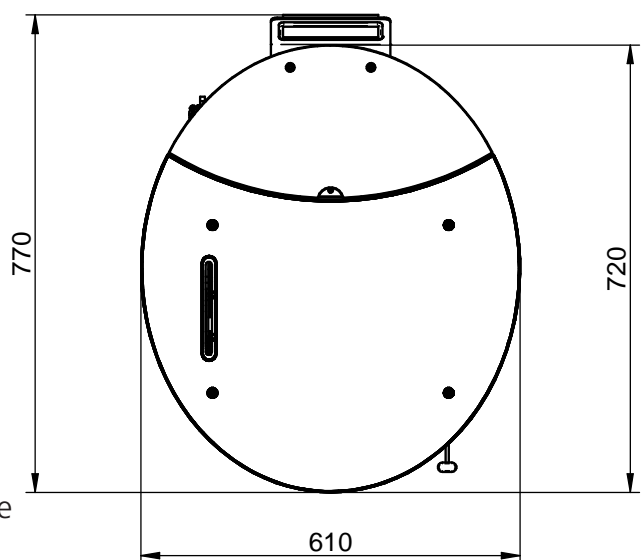
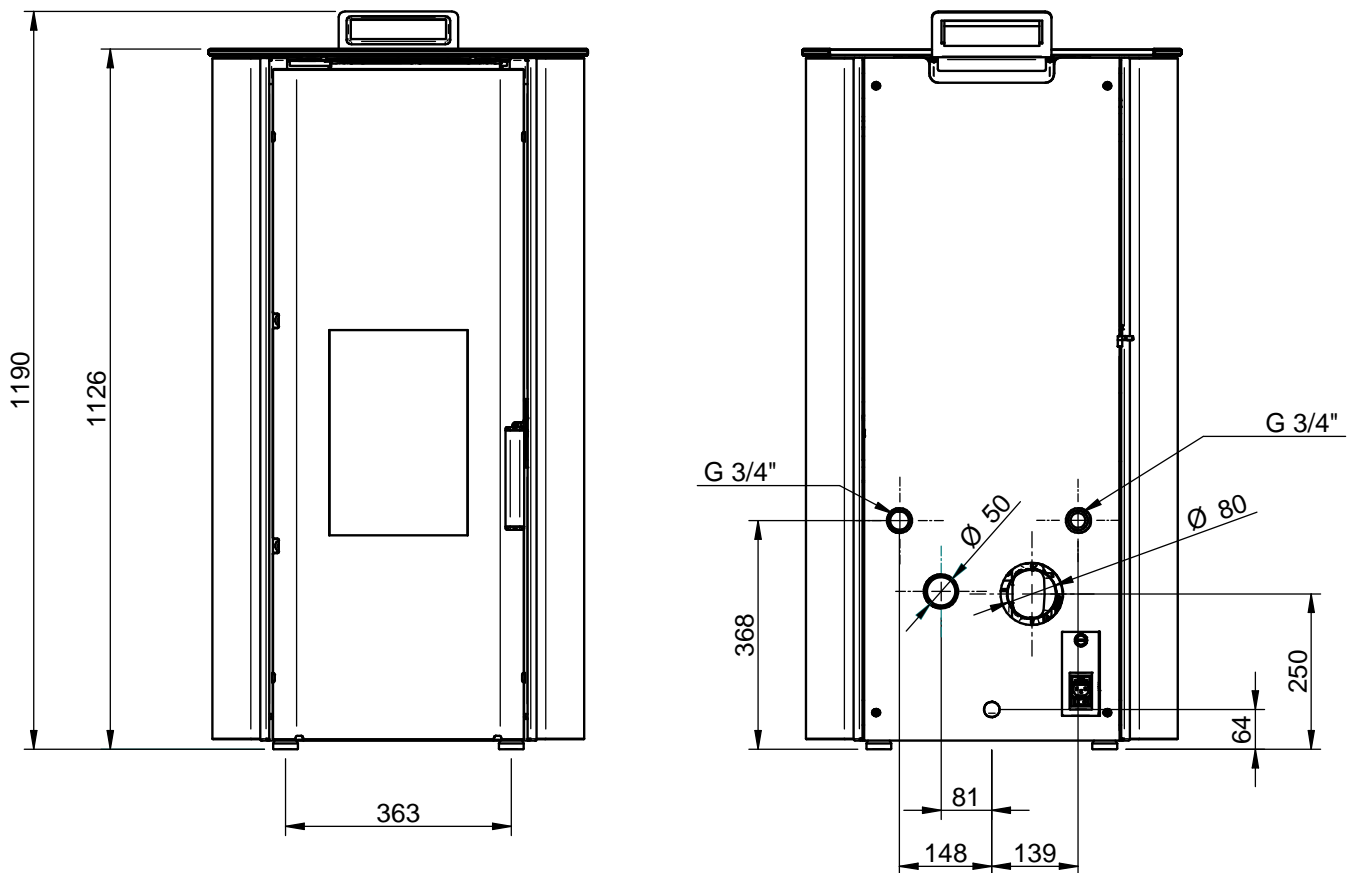

NOTAS:

- as medidas são aproximadas e podem variar de acordo com a estética do salamandra hidro
- as posições dos tubos no retrovisor são indicativos e tolerância de +/- 10 mm
- medidas com uma tolerância de cerca de 10 mm

PARÂMETROS	M. UNIDADE	TH17	IDRO17 - DD - AU XSAT170 - DD - AU REDONDAGLTH17 - AU
Energia térmica geral	kW	18,03	17,6
Nominal de saída de calor	kW	17,14	16,5
Potência mínima de calor	kW	4,00	5,4
Potência térmica à água	kW	13,70	15,0
Potência térmica reduzida a água	kW	3,10	4,4
Emissões de CO em plena carga (13% O ₂)	mg/m ³	48,23	42
Emissões de CO potência mínima (13% O ₂)	mg/m ³	345,4	95
Rendimento à potência nominal	%	94,90	94,2
Eficiência na potência mínima	%	97,54	95,0
Consumo médio (min - max)	Kg/h	0,84 - 3,79	1,19 - 3,66
Capacidade de aquecimento	mc	430	430
Faixa de frequência (min - max)	g/s	3,02 - 11,04	5,5 - 10,3
Rascunho (min - max)	Pa	3 - 8	5 - 10
Temperatura gases combustão (min - max)	°C	51,1 - 103	69 - 108
Água da Salamandra Hidro	litri	31	31
Max pressão de trabalho	Bar	3	3
Capacidade do tanque de Pellet	Kg	33	33
Saída fumos	mm	80	80
Diâmetro de admissão de ar	mm	50	50
Aquecimento link	Inch	3/4	3/4
Tensão nominal	V	230	230
Frequência nominal	Hz	50	50
Consumo de energia máximo	W	370	340
Peso da Salamandra Hidro	Kg	160	160
Nº Test Report		K 1969 2016 T1	K 2841 2020 T1
EEl		130	133
Decreto ambiental n.186		★★★★☆	★★★★★
Clase de energia		A++	A++
Poeiras a 13% O ₂ Ref. Potência térmica nominal	mg/m ³	15	12

Recomenda-se o controlo das emissões após a instalação.

Com avaliações óbvias de capacidade do teto, no local de instalação podem ser depositados 1,5 mc de combustível, que correspondem a cerca de 975kg de pastilhas.

Para obter os resultados do test report, carregue os performance parameters na posse do fabricante e do técnico qualificado, que poderá usá-los somente após verificar se a instalação é capaz de reproduzir as condições do laboratório. Tais prestações são obtidas só após 15/20 horas de trabalho a potência nominal.

Chaminé

As indicações em seguida descritas têm o objetivo de indicar informações sobre a execução de uma boa chaminé, mas de modo algum devem ser consideradas em substituição das normas vigentes das quais o fabricante qualificado deve estar de posse. O produtor da salamandra hidro se exime de toda responsabilidade civil ou penal sobre o mau funcionamento da salamandra hidro por causa de uma chaminé mal dimensionada e/ou que não satisfaça as normas vigentes que devem ser respeitadas. A chaminé deve ser fabricada de acordo com as mais recentes técnicas e de categoria $\geq T200$ ou superior, ter andamento vertical sem estrangulamentos, resistente à condensação e resistente ao fogo de fuligem. Deve ser isolado externamente para evitar o arrefecimento dos fumos e deve ser equipado com uma descarga da condensação. Se a chaminé é um espaço interno em cimento, ela deve ser entubada. A chaminé deve prever uma inspeção para a limpeza e deve ainda ser distanciada de materiais inflamáveis e/ou combustíveis.

Em seguida, são indicadas as distâncias mínimas a respeitar de possíveis chaminés ou zonas de influxo. Verificar se a depressão entre a chaminé e o ambiente instalado respeita o quanto indicado nas características técnicas. A altura mínima da chaminé é de 3,5 metros e deve ter uma seção interna que permita o respeito destes requisitos e, deste modo, não inferior a 100mm. Verificar as configurações corretas com a UNI EN 13384-1.

A chaminé deve ser sempre limpa, possíveis resíduos de fuligem reduzem a seção da chaminé, o que pode comprometer a tiragem e podem gerar fogo de fuligem. Limpar a chaminé e a sua parte final externa por um limpa-chaminés especializado pelo menos uma vez por ano e antes de ligar o gerador após períodos de inatividade. A falta de limpeza prejudica o funcionamento correto do aparelho.



Não é admitida a instalação na chaminé compartilhada com outros equipamentos.

Parte final externa da chaminé

A área de abertura para a evacuação de fumos deve ter pelo menos o duplo da seção da chaminé e se deve impedir a entrada de neve e animais. A quota de saída na atmosfera deve estar fora da zona de influxo provocada pela forma do teto e/ou por possíveis obstáculos que se encontram nas proximidades. Prestar atenção à presença de claraboias e águas furçadas.

TELHADO PLANO

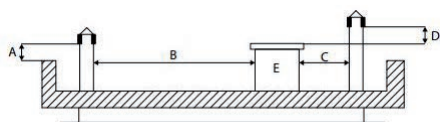

A = MIN. 0,50 metri
B = DISTÂNCIA > 2,00 m
C = DISTÂNCIA < 2,00 m
D = 0,50 m
E = VOLUME TÉCNICO

TELHADO A 15°

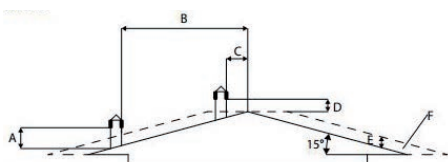

A = MIN. 1,00 metri
B = DISTÂNCIA > 1,85 m
C = DISTÂNCIA < 1,85 m
D = 0,50 m ALÉM DO MONTE
E = 0,50 m
F = ÁREA REFLEXIVA

TELHADO A 30°

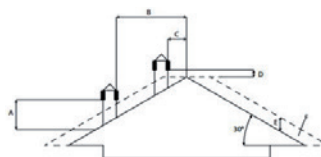

A = MIN. 1,30 metri
B = DISTÂNCIA > 1,50 metri
C = DISTÂNCIA < 1,50 metri
D = 0,50 m ALÉM DO MONTE
E = 0,80 m
F = ÁREA REFLEXIVA

TELHADO A 45°

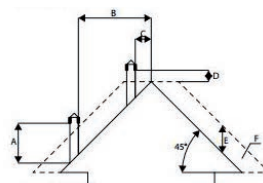

A = MIN. 2,00 metri
B = DISTÂNCIA > 1,30 m
C = DISTÂNCIA < 1,30 m
D = 0,50 m ALÉM DO MONTE
E = 1,50 m
F = ÁREA REFLEXIVA

TELHADO A 60°

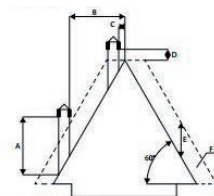

A = MIN. 2,60 metri
B = DISTÂNCIA > 1,20 metri
C = DISTÂNCIA < 1,20 metri
D = 0,50 m ALÉM DO MONTE
E = 2,10 metri
F = ÁREA REFLEXIVA

Ligação à chaminé

A ligação entre a salamandra hidro e a chaminé deve ser efetuada com tubos adequados (mín. T200). É proibido o emprego de tubos metálicos flexíveis, em fibra cimento ou de alumínio. A pendência do canal de fumos não deve ter partes horizontais superiores a 2 metros e deve ter no mínimo 3% de inclinação. A primeira mudança de direção deve ocorrer após pelo menos 1,5 metros da parte vertical. Providenciar na base do canal de fumos uma inspeção para os controlos periódicos. É proibido ligar ao mesmo canal de fumos mais aparelhos. Manter o canal de fumos a distâncias adequadas de possíveis elementos inflamáveis ou sensíveis ao calor. Para as distâncias a respeitar, consultar o quanto indicado pelo produtor dos sistemas de descarga de fumos.

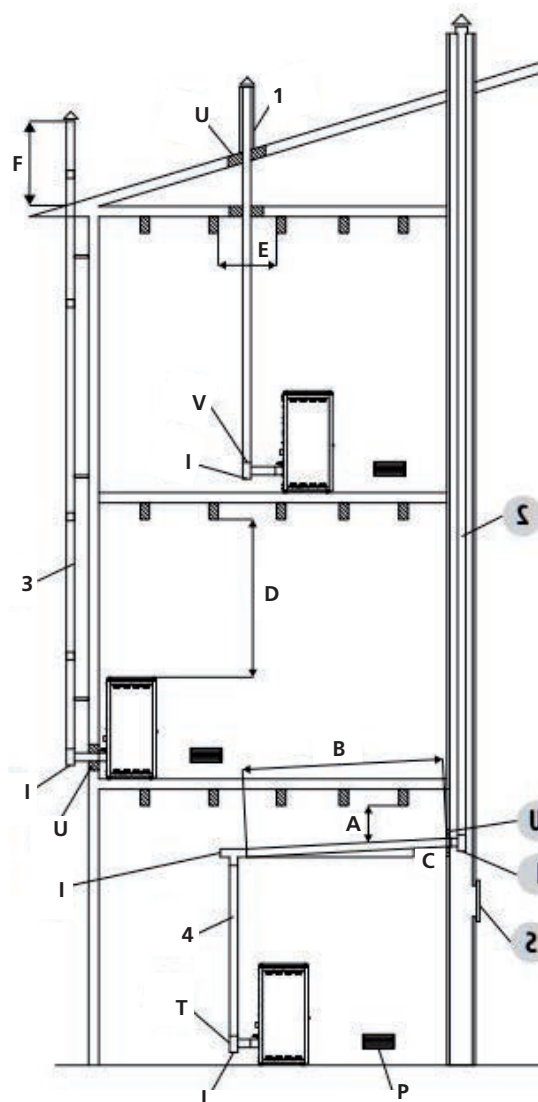

A= MÍNIMO DE 40 MM
B= MÁXIMO DE 4 M
C= MÍNIMO 3°
D= MÍNIMO 400 MM
E= DIÂMETRO FURO
F= VEJA FIG. 2-3-4-5-6

U= ISOLANTE
V= POSSÍVEL REDUÇÃO DE 100 A 80 MM
I= TAMPA DE INSPEÇÃO
S= PORTA DE INSPEÇÃO
P= TOMADA DE AR
T= LIGAÇÃO EM T COM TAMPA DE INSPEÇÃO

Controle remoto

Com o controlo remoto (Fig. 3) pode-se regular a temperatura da água, a potência, e o acendimento/apagado da Salamandra Hidro.

Para acender a Salamandra Hidro aperte o botão a Salamandra Hidro entrará automaticamente na fase de arranque.

Carregando nos botões + (1) e - (2) regula-se a temperatura da água e com os botões + (6) e - (5) regula-se a potência de funcionamento. Para apagar a Salamandra Hidro mantenha pressionado o botão .

Para substituir a pilha de 3 volt, na parte de trás, puxar o centro da tampa e o fecho no lado da mesma, substituir a bateria com a polaridade correcta (Fig. 4).



Fig. 3



Fig. 4

Instruções de uso

Se a instalação do Salamandra Hidro tiver interação com outro sistema existente dotado de um aquecedor (Salamandra Hidro a gás, Salamandra Hidro a óleo, etc.), consultar o pessoal qualificado para avaliar a conformidade do sistema conforme estabelecido pelas leis em vigor.

Flushing do sistema

Em conformidade com a UNI-CTI 8065 deve-se efetuar a lavagem completa do sistema antes de ligar, para eliminar os resíduos e depósitos. Depois de fazer o flushing do sistema para o proteger contra a corrosão e os depósitos, recomenda-se o uso de inibidores.

A montante da Salamandra Hidro, instalar sempre **válvulas de seccionamento** para desligá-la do circuito de tubagens, se for preciso deslocá-la ou para a manutenção habitual ou especial.

Ligar a Salamandra Hidro utilizando acoplamentos para ela não estar ligada diretamente ao circuito e poder realizar pequenos movimentos, necessários quando o circuito das tubagens de entrada e retorno está a um nível superior ao da Salamandra Hidro.

A válvula de controlo de pressão deve sempre estar ligada à tubagem de drenagem da água. A tubagem deve poder suportar altas temperaturas e altas pressões.



E

ncher a instalação

O enchimento da instalação deve ser feito lentamente para permitir que as bolhas de ar possam escapar através dos orifícios de ventilação montados no sistema de aquecimento.

Nos sistemas de aquecimento de circuito fechado a pressão de carga em frio e a pressão de pré-carga do vaso de expansão tem que coincidir.

- em sistemas de aquecimento com vaso aberto, o contacto directo entre o líquido circulante e o ar está permitido. Durante o período de aquecimento, o usuário final tem que verificar regularmente o nível de água que circula no tanque de expansão.

O teor de água no sistema de recirculação deve ser mantido a um nível constante. A experiência prática mostra que é necessária uma verificação cada 14 dias regularmente do nível de água para mantê-lo constante. Se for necessário adicionar água, o processo de enchimento tem que ser activado no momento que a Salamandra Hidro chega até à temperatura ambiente. Estas precauções são necessárias para evitar a ocorrência de estresse térmico no corpo de aço da Salamandra Hidro.

- no sistemas com circuito aberto, a pressão da água na termo-etufa fria não tem que ser inferior aos 0,3 bar;

- a água utilizada para encher o sistema de aquecimento tem que ser descontaminados e livre de ar.



Não misture à água de aquecimento com agentes anticongelantes ou anti-corrosão em concentrações erradas porque isso pode fazer dano as articulações e desenvolver barulhos durante a operação. O fabricante declina toda a responsabilidade em caso de danos causados a pessoas, animais ou coisas devidos ao não cumprimento do que indicado acima.

Uma vez que todas as ligações hidráulicas foram finalizados, o teste de pressão dos selos pode ser realizado com o enchimento do termostato.

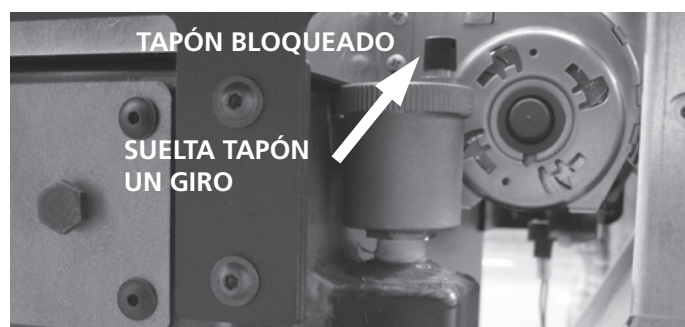

A válvula de carregamento é obrigatória e deve ser fornecida no sistema hidráulico.

O enchimento do termostato tem que ser feito com cuidado, respeitando os seguintes passos:

- abrir as válvulas de descarga de ar dos radiadores, da Salamandra Hidro e do sistema;
- abrir gradualmente a torneira de enchimento do sistema, verificando que as válvulas de descarga de ar automáticas trabalhem corretamente;

- fechar as válvulas de descarga dos radiadores no momento que começa a fluir água;
- verifique, pelo medidor colocado no sistema, que a pressão chegue a 1 bar para sistemas com um recipiente fechado (consultar as normas locais se for permitido); para o sistema com o recipiente aberto, a reintegração de água é automática, através do mesmo copo d'expansão;
- fechar a válvula de enchimento do sistema e liberar o ar através das válvulas de escape dos radiadores;

Características água

As características da água utilizada para encher o sistema são muito importantes para evitar depósitos de sais minerais e a formação de incrustações nas tubagens, na Salamandra Hidro e no permutador de calor (especialmente a placa para o aquecimento da água doméstica). Portanto, ponha-se em contacto com o seu canalizador para pedir informação sobre:

- a dureza da água que circula no sistema, para evitar problemas de incrustações e depósitos de cal, especialmente no permutador de calor de água doméstica (> 15° Francês).
- instalação de um sistema de redução da dureza da água (se a dureza da água ultrapassar di 15° C).
- enchimento do sistema com água tratada (desmineralizada).

Se o seu sistema é muito grande e com muita quantidade de água e necessitando enchimentos frequentes, recomenda-se a instalação de um sistema para reduzir a dureza da água. É de notar que a escala de reduzir drasticamente o desempenho devido à sua baixa condutividade térmica.

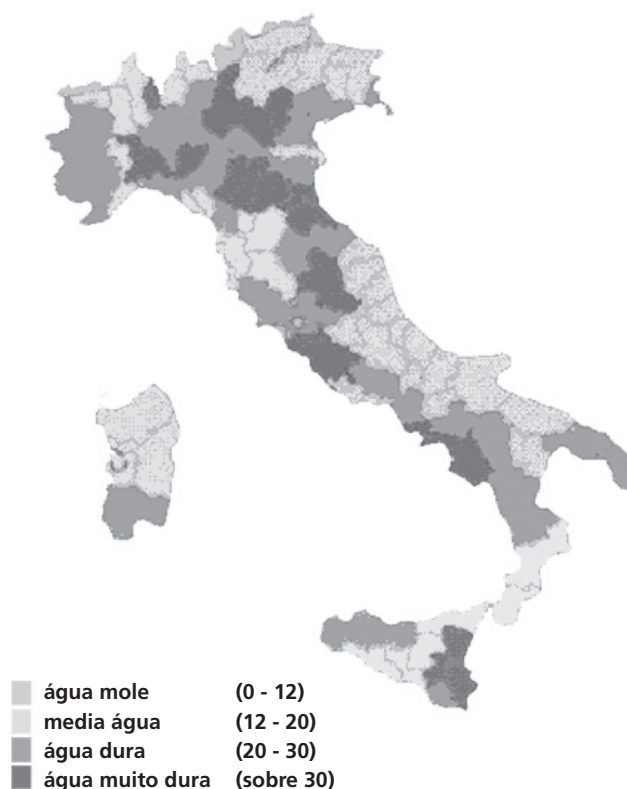

Pellet

As pelotas são cilindros de madeira comprimida, produzidos a partir de serragem e de processamento de madeira (lascas e serragem), geralmente produzidos por serrarias e carpinteiros. A capacidade de ligação da lenhina contida na madeira, permite a obtenção de um produto compacto e sem a adição de aditivos e produtos químicos estranhos à madeira, é, portanto, obtido um combustível natural, com um rendimento elevado. O uso de pastilhas expirados ou qualquer outro material inadequado pode danificar peças da Salamandra Hidro e prejudicar o funcionamento adequado: isso pode levar ao encerramento da garantia, e sua responsabilidade do produtor.



Para os nossos produtos se tem que usar pellets de 6 mm de diâmetro, comprimento de 30 mm, um teor máximo de humidade de 8% e A1 certificado de acordo com a norma UNI EN ISO 17225-2. Recomenda-se armazenar os pellets longe de fontes de calor e umidade em locais sem ou sem atmosferas explosivas.

Configuração do esquema hidráulico da Salamandra Hidro

AOS CUIDADOS DE UM TÉCNICO ESPECIALIZADO

Antes de acender a Salamandra Hidro é necessário configurar o esquema hidráulico no qual deseja trabalhar. A Salamandra Hidro está preparada para receber o contacto limpo de um termostato externo (aberto/fechado, o termostato não deve fornecer tensão à placa. Se o termostato fornecer tensão à placa causando falhas, a garantia é anulada), duas sondas de temperatura e uma válvula motorizada. Todos esses componentes podem ser conectados por meio da caixa de bornes situada na placa da Salamandra Hidro.



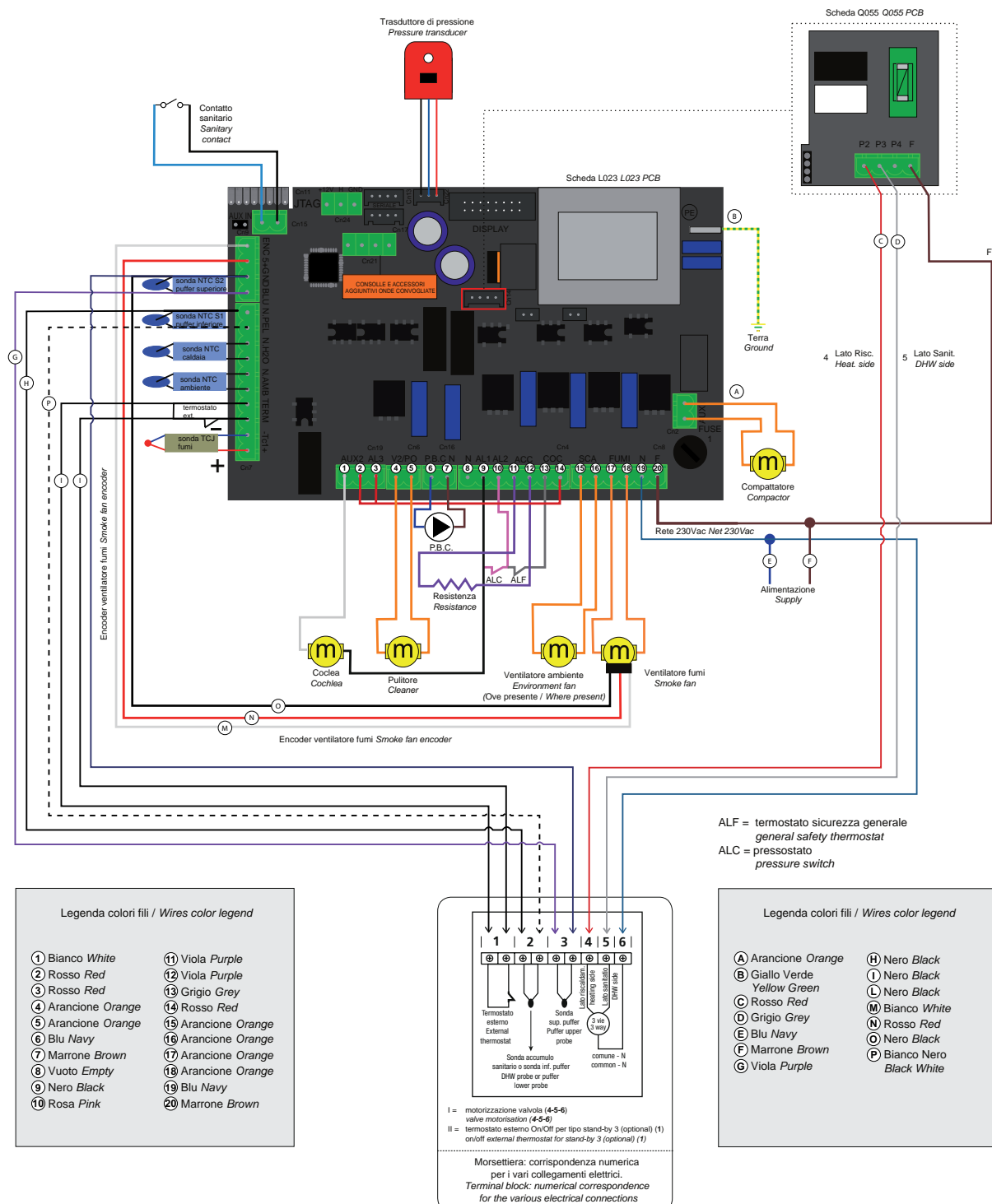

Esquema elétrico da unidade de comando



Collegamento a cura dell'elettricista installatore, da realizzare seguendo lo schema sopra riportato / Connection by the installer electrician, to be carried out following the diagram above

Diagrama meramente informativo, o bloco terminal não é fornecido com a salamandra.

Para o técnico especializado:

Para configurar o esquema hidráulico é necessário premir a tecla *SET* e depois com a tecla  da potência percorrer até o menu 09 "Calibrações técnicas". Premir novamente a tecla *SET* para entrar no menu e inserir a chave de acesso na posse apenas do técnico autorizado da casa fabricante. Confirmar a senha por meio da tecla *SET* e, por meio da tecla  da potência, ir ao menu 3 "esquema hidráulico". Confirmar com a tecla *SET* e, por meio das teclas  e  da temperatura, escolher o número de esquema hidráulico desejado. Confirmar então com a tecla *SET*.

Para o usuário final:

É possível alterar o princípio de funcionamento da Salamandra Hidro com base na estação escolhendo entre verão e inverno. Para escolher a estação, premir *SET* e no ecrã irá aparecer escolher estação. Premir novamente a tecla *SET* e escolher a estação com as teclas 1 e 2. Uma vez selecionada, premir a tecla *ON/OFF* para sair. A escolha da estação modifica o funcionamento da Salamandra Hidro, ver próximo capítulo.

A seguir, os princípios de funcionamento dos diversos esquemas hidráulicos.

Considerações importantes:

- o sanitário terá sempre a prioridade
- Existem três tipos de standby:

Tipo 01: a temperatura ambiente detetada pela sonda posta na placa alcançou o SET AR definido



Tipo 02: a temperatura da água na Salamandra Hidro alcançou o SET H2O definido

Tipo 03: o termostato externo detetou que a temperatura desejada foi alcançada e, portanto, o contacto resulta aberto. Nesse caso específico, a Salamandra Hidro se comporta como a seguir:

Se o termostato fornecer tensão à placa causando falhas, a garantia é anulada.

Para configurar o termostato é suficiente remover o jump presente no borne THERM (ver placa na pág. 16) e conectar o termostato ambiente, OPERAÇÃO AOS CUIDADOS DE UM TÉCNICO ESPECIALIZADO.

Como selecionar o tipo de standby (OPERAÇÃO AOS CUIDADOS DE UM TÉCNICO ESPECIALIZADO) :

Premir a tecla *SET*; por meio da tecla  ir até o menu 09. Premir novamente a tecla *SET*. Inserir a chave de acesso e confirma-la premindo novamente a tecla *SET*. Premindo a tecla  ir até o menu 9-5.



No ecrã irão aparecer as diversas modalidades de standby acima citadas, escolher a modalidade usando as teclas  e .

NOTA BEM: Por padrão, é definido o esquema hidráulico 00, a estação INVERNO com modalidade standby 02.

No momento em que a salamandra hidro for desligada manualmente ou pela programação, os acendimentos

automáticos de saída de um estado de standby não serão possíveis.

Como habilitar ou desabilitar a modalidade standby:

Premir a tecla *SET*. Com a tecla  ir ao menu 05 e confirmar com a tecla *SET*. Com a tecla  escolher se habilitar (ON) ou desabilitar (OFF) a função standby da Salamandra Hidro.

Premir a tecla *ON/OFF*  para sair

Como ajustar a velocidade do ventilador ambiental (ONDE PRESENTE):

Para ajustar a velocidade do ventilador, mantenha o botão pressionado  e ajuste a velocidade desejada com o mesmo botão. Para ajustar a temperatura ambiente, consulte as instruções do **Ponto B** istruzioni **Diagrama 00** nas páginas seguintes.

Vamos ver especificamente o comportamento da Salamandra Hidro de acordo com o esquema hidráulico, a presença e o modo de espera e a estação escolhida.

Esquema 00 : caldeira/salamandra conectada ao circuito de aquecimento e a um kit sanitário equipado com fluxostato instalado por el fabricante se especificado na encomenda. Esquema definido por padrão, a ausência do conjunto sanitário não causa problemas ao funcionamento da caldeira/salamandra.

O esquema é indicativo e deseja demonstrar apenas a operação e os componentes que podem ser gerenciados pelo caldeira/salamandra. Qualquer bomba de relé deve ser controlada separadamente do caldeira/salamandra.

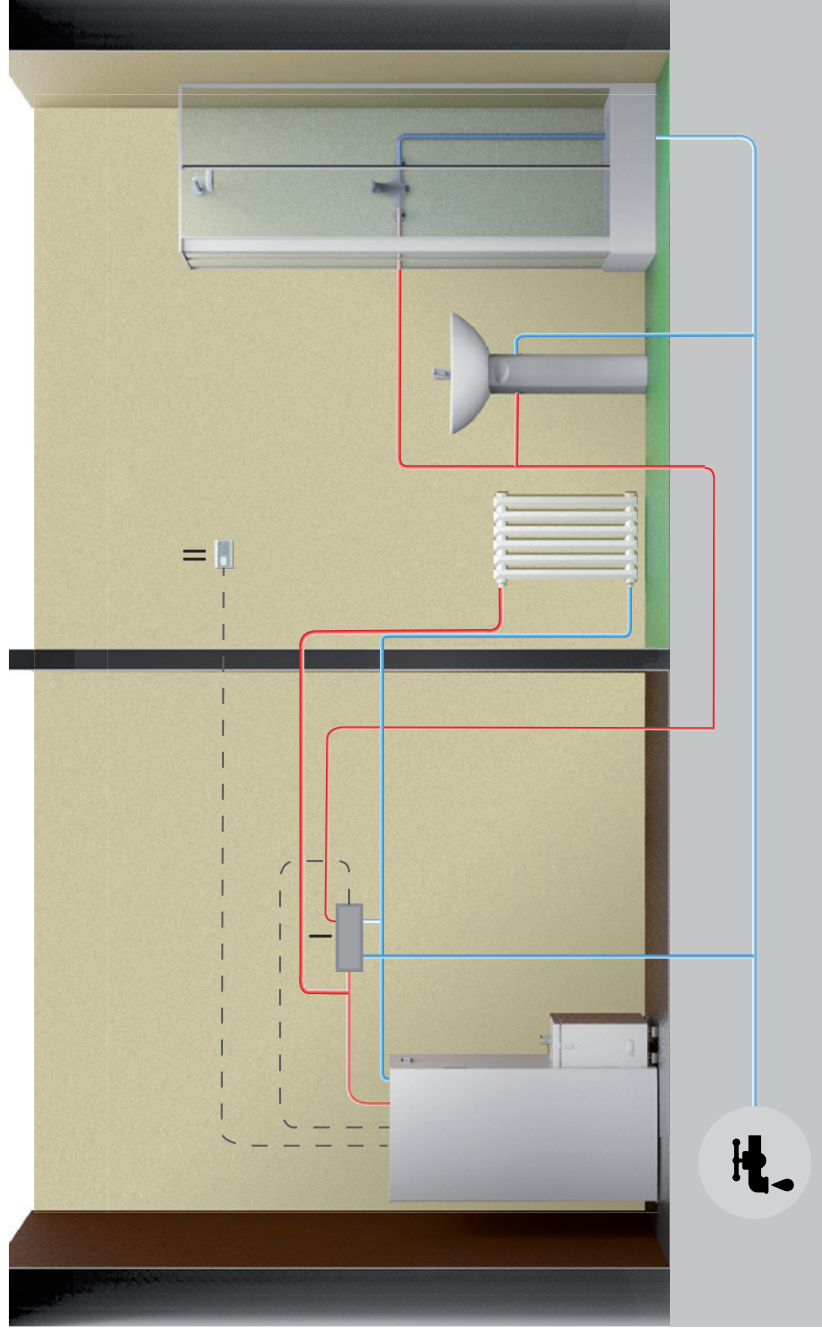

- I = Kit sanitário de placa com válvula desviadora integrada
- II = Termostato Externo On/OFF para tipo standby 3 (opcional) (1)

Bloco de terminais: correspondência numérica para as várias conexões elétricas.

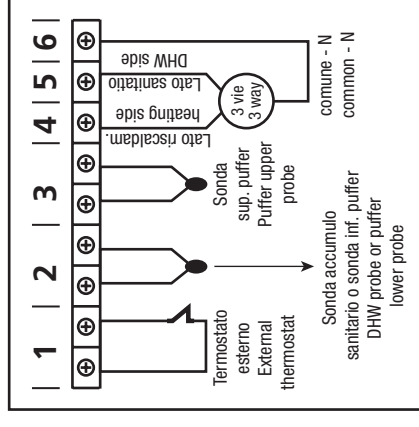

- a) Para definir a temperatura da água na caldeira/salamandra premir a tecla e . Aumentar ou diminuir os graus com as teclas e .
- b) Para definir a temperatura desejada no ambiente (por meio da sonda presente na placa) premir a tecla e . Aumentar ou diminuir os graus com as teclas e .
- c) Para definir a potência de funcionamento premir a tecla e regula-la com as teclas e .

A redefinição do estado stand-by ocorre automaticamente quando um aumento de calor é necessário para retornar a satisfazer a condição stand-by escolhida (quando esta é definida como ON) ou quando há uma solicitação sanitária.

Esquema hidráulico		Standby	Tipo de standby	Estação	Estado do circulador da caldeira/salamandra	Estado da caldeira/salamandra
AQUECIMENTO + SANITÁRIO	SANITÁRIO NÃO SOLICITA	OFF	01 (AMB.)	INVERNO	ON SE (H ₂ O) > PR.25	MODULA SE Sonda H ₂ O > SET H ₂ O (a) OU SE Sonda AMB. > SET AR (b)
AQUECIMENTO + SANITÁRIO	SANITÁRIO SOLICITA	OFF	01 (AMB.)	INVERNO	ON SE (H ₂ O) > PR.25	MODULA SE Sonda H ₂ O > 80°C
AQUECIMENTO + SANITÁRIO	SANITÁRIO NÃO SOLICITA	ON	01 (AMB.)	INVERNO	ON SE (H ₂ O) > PR.25	STANDBY SE Sonda AMB. > SET AMB. (b); MODULA SE H ₂ O > SET H ₂ O;
AQUECIMENTO + SANITÁRIO	SANITÁRIO SOLICITA	ON	01 (AMB.)	INVERNO	ON SE (H ₂ O) > PR.25	MODULA SE Sonda H ₂ O > 80°C
AQUECIMENTO + SANITÁRIO	SANITÁRIO NÃO SOLICITA	OFF	02 (H ₂ O)	INVERNO	ON SE (H ₂ O) > PR.25	MODULA SE Sonda H ₂ O > SET H ₂ O (a)
AQUECIMENTO + SANITÁRIO	SANITÁRIO SOLICITA	OFF	02 (H ₂ O)	INVERNO	ON SE (H ₂ O) > PR.25	MODULA SE Sonda H ₂ O > 80°C
AQUECIMENTO + SANITÁRIO	SANITÁRIO NÃO SOLICITA	ON	02 (H ₂ O)	INVERNO	ON SE (H ₂ O) > PR.25	STANDBY SE Sonda H ₂ O > SET H ₂ O (a)
AQUECIMENTO + SANITÁRIO	SANITÁRIO SOLICITA	ON	02 (H ₂ O)	INVERNO	ON SE (H ₂ O) > PR.25	MODULA SE Sonda H ₂ O > 80°C
AQUECIMENTO + SANITÁRIO	SANITÁRIO NÃO SOLICITA	OFF	03 (TERM. VER.)	INVERNO	ON SE (H ₂ O) > PR.25	MODULA SE TERM. VER. SATISFEITO OU SE Sonda H ₂ O > SET H ₂ O (a)
AQUECIMENTO + SANITÁRIO	SANITÁRIO SOLICITA	OFF	03 (TERM. VER.)	INVERNO	ON SE (H ₂ O) > PR.25	MODULA SE Sonda H ₂ O > 80°C
AQUECIMENTO + SANITÁRIO	SANITÁRIO NÃO SOLICITA	ON	03 (TERM. VER.)	INVERNO	ON SE (H ₂ O) > PR.25	STANDBY TERM. VER. SATISFEITO; MODULA SE H ₂ O > SET H ₂ O; (b)
AQUECIMENTO + SANITÁRIO	SANITÁRIO SOLICITA	ON	03 (TERM. VER.)	INVERNO	ON SE (H ₂ O) > PR.25	MODULA SE Sonda H ₂ O > 80°C
AQUECIMENTO + SANITÁRIO	SANITÁRIO NÃO SOLICITA	OFF	SÓ 2 (H ₂ O)	VERÃO	ON SE (H ₂ O) > PR.25	STANDBY SE Sonda H ₂ O > SET FORÇAR STANDBY EM ON (a)
AQUECIMENTO + SANITÁRIO	SANITÁRIO SOLICITA	OFF	SÓ 2 (H ₂ O)	VERÃO	ON SE (H ₂ O) > PR.25	MODULA SE Sonda H ₂ O > 80°C
AQUECIMENTO + SANITÁRIO	SANITÁRIO NÃO SOLICITA	ON	SÓ 2 (H ₂ O)	VERÃO	ON SE (H ₂ O) > PR.25	STANDBY SE Sonda H ₂ O > SET H ₂ O (a)
AQUECIMENTO + SANITÁRIO	SANITÁRIO SOLICITA	ON	SÓ 2 (H ₂ O)	VERÃO	ON SE (H ₂ O) > PR.25	MODULA SE Sonda H ₂ O > 80°C

NB: colocando o comando "VERÃO", a caldeira/salamandra entrará em modo de espera e só voltará a ligar se houver um pedido de água quente doméstica.

Esquema 01: a caldeira/salamandra está ligada a um depósito de água quente sanitária e ao circuito de aquecimento. Na modalidade “INVERNO” o desligamento da caldeira/salamandra ocorre quando o contacto (termostato) está satisfeito. O acendimento da Caldeira/salamandra ocorre quando o contacto (termostato) deteta uma temperatura inferior a SET ACS - ΔT (ΔT definível por parâmetros técnicos). Na modalidade “VERÃO” o aquecimento se considera sempre satisfeito.

O esquema é indicativo e deseja demonstrar apenas a operação e os componentes que podem ser gerenciados pelo caldeira/salamandra. Qualquer bomba de relé deve ser controlada separadamente do caldeira/salamandra.

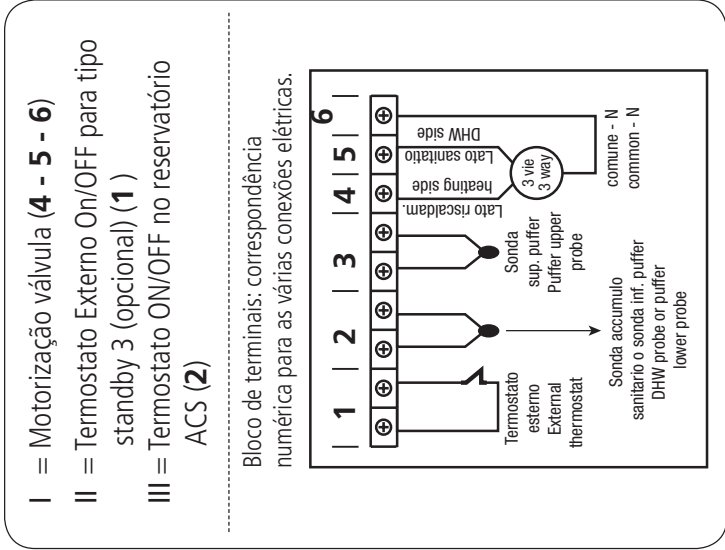
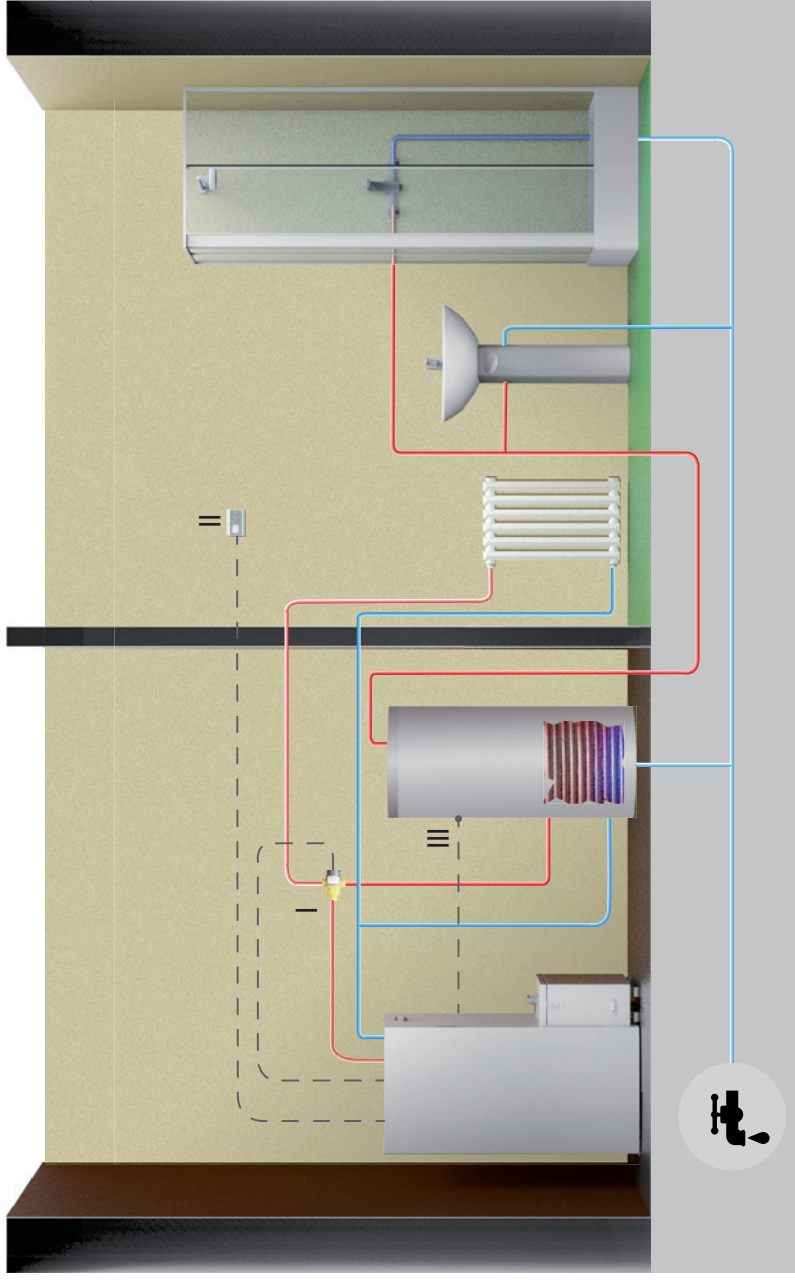

- a) Para definir a temperatura da água na caldeira/salamandra premir a tecla . Aumentar ou diminuir os graus com as teclas e .
- b) Para definir a temperatura desejada no ambiente (por meio da sonda presente na placa) premir a tecla . Aumentar ou diminuir os graus com as teclas e .
- c) Para definir a potência de funcionamento premir a tecla e regula-la com as teclas e .

A redefinição do estado standby ocorre automaticamente quando um aumento de calor é necessário para retornar a satisfazer a condição standby escolhida (quando esta é definida como ON) ou quando há uma solicitação sanitária.

Esquema hidráulico		Standby	Tipo de stand-by	Estação	Estado do circulador da caldeira/salamandra	Estado da caldeira/salamandra
AQUECIMENTO + ACS EM CONTACTO	SANITÁRIO SEM SOLICITAR	OFF	01 (AMB.)	INVERNO	ON SE H ₂ O > PR 25	MODULA SE SONTA H ₂ O > SET H ₂ O (a) ; SE SONTA AMB. > SET ARIA (b)
AQUECIMENTO + ACS EM CONTACTO	SANITÁRIO SOLICITANDO	OFF	01 (AMB.)	INVERNO	ON SE H ₂ O > PR 25 e H ₂ O > ACS	MODULA SE SONTA H ₂ O > 80°C
AQUECIMENTO + ACS EM CONTACTO	SANITÁRIO SEM SOLICITAR	ON	01 (AMB.)	INVERNO	ON SE H ₂ O > PR 25	MODULA SE H ₂ O > SET H ₂ O; (a) STAND-BY SE SONTA AMB. > SET AMB.; (b)
AQUECIMENTO + ACS EM CONTACTO	SANITÁRIO SOLICITANDO	ON	01 (AMB.)	INVERNO	ON SE H ₂ O > PR 25 e H ₂ O > ACS	MODULA SE SONTA H ₂ O > 80°C
AQUECIMENTO + ACS EM CONTACTO	SANITÁRIO SEM SOLICITAR	OFF	02 (H2O)	INVERNO	ON SE H ₂ O > PR 25	MODULA SE SONTA H ₂ O > SET H ₂ O (a)
AQUECIMENTO + ACS EM CONTACTO	SANITÁRIO SOLICITANDO	OFF	02 (H2O)	INVERNO	ON SE H ₂ O > PR 25 e H ₂ O > ACS	MODULA SE SONTA H ₂ O > 80°C
AQUECIMENTO + ACS EM CONTACTO	SANITÁRIO SEM SOLICITAR	ON	02 (H2O)	INVERNO	ON SE H ₂ O > PR 25	STAND-BY SE SONTA H ₂ O > SET H ₂ O (a)
AQUECIMENTO + ACS EM CONTACTO	SANITÁRIO SOLICITANDO	ON	02 (H2O)	INVERNO	ON SE H ₂ O > PR 25 e H ₂ O > ACS	MODULA SE SONTA H ₂ O > 80°C
AQUECIMENTO + ACS EM CONTACTO	SANITÁRIO SEM SOLICITAR	OFF	03 (TERM. ES.)	INVERNO	ON SE H ₂ O > PR 25	MODULA SE TERMOSTATO ESTERNO SODDISFATTO O SE SONTA H ₂ O > SET H ₂ O (a)
AQUECIMENTO + ACS EM CONTACTO	SANITÁRIO SOLICITANDO	OFF	03 (TERM. ES.)	INVERNO	ON SE H ₂ O > PR 25 e H ₂ O > ACS	MODULA SE SONTA H ₂ O > 80°C
AQUECIMENTO + ACS EM CONTACTO	SANITÁRIO SEM SOLICITAR	ON	03 (TERM. ES.)	INVERNO	ON SE H ₂ O > PR 25	STAND-BY TERMOSTATO ESTERNO SODDISFATTO; MODULA SE H ₂ O > SET H ₂ O; (a)
AQUECIMENTO + ACS EM CONTACTO	SANITÁRIO SOLICITANDO	ON	03 (TERM. ES.)	INVERNO	ON SE H ₂ O > PR 25 e H ₂ O > ACS	MODULA SE SONTA H ₂ O > 80°C
AQUECIMENTO + ACS EM CONTACTO	TERM. SAN. SEM SOLICITAR	OFF / ON	01/02/03	VERÃO	ON SE H ₂ O > PR 25	STAND-BY
AQUECIMENTO + ACS EM CONTACTO	TERM. SAN. SOLICITANDO	OFF / ON	01/02/03	VERÃO	ON SE H ₂ O > PR 25 e H ₂ O > ACS	MODULA SE SONTA H ₂ O > 80°C

Esquema 02 : a caldeira/salamandra está conectada a um puffer de água técnica. O desligamento da caldeira/salamandra ocorre quando o contacto (termostato) inferior está satisfeito. O acendimento da caldeira/salamandra ocorre quando contactos (termostato) superior não está satisfeito. A água de aquecimento será então retirada desse puffer por meio das bombas de retorno não comandadas pela unidade de comando da caldeira/salamandra.

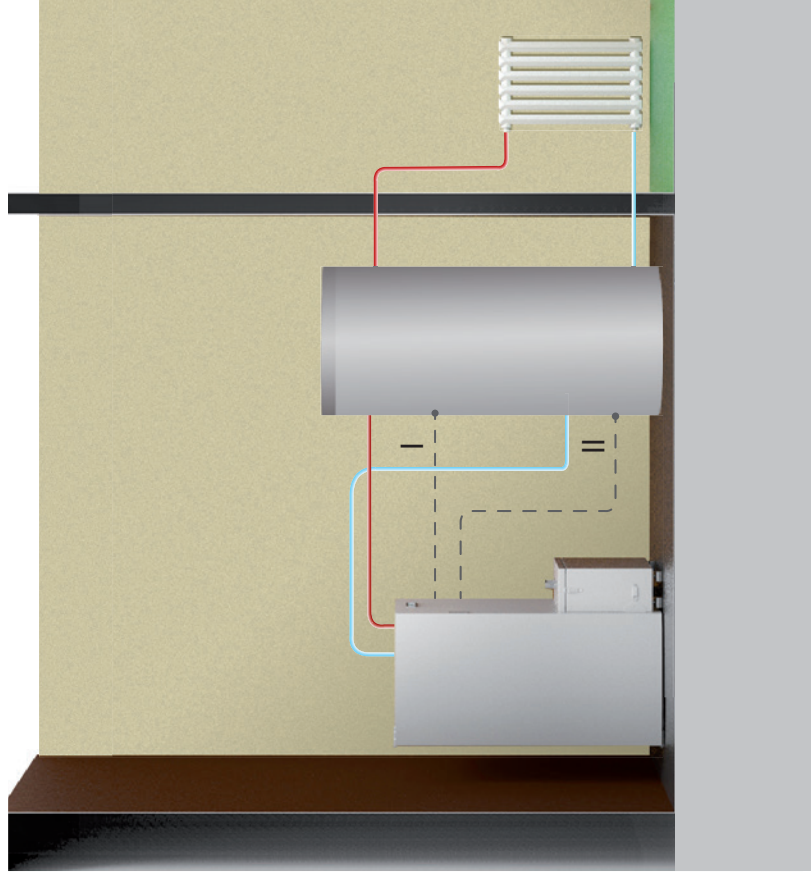

O esquema é indicativo e deseja demonstrar apenas a operação e os componentes que podem ser gerenciados pelo caldeira/salamandra. Qualquer bomba de relé deve ser controlada separadamente do caldeira/salamandra.

- I = Termostato superior ON/OFF no reservatório Água Técnica (3)
- II = Termostato inferior ON/OFF no reservatório Água Técnica (2)

Bloco de terminais: correspondência numérica para as várias conexões elétricas.

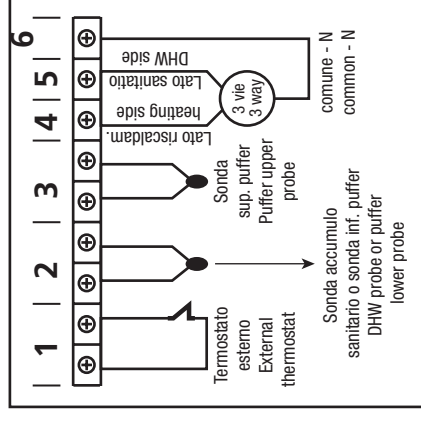

- a) Para definir a temperatura da água na caldeira/salamandra premir a tecla e . Aumentar ou diminuir os graus com as teclas e .
- b) Para definir a temperatura desejada no ambiente (por meio da sonda presente na placa) premir a tecla e . Aumentar ou diminuir os graus com as teclas e .

A potência de trabalho é definida automaticamente pela própria máquina.

A redefinição do estado standby ocorre automaticamente quando um aumento de calor é necessário para retornar a satisfazer a condição stand-by escolhida (quando esta é definida como ON) ou quando há uma solicitação de água quente dentro do puffer.

Esquema hidráulico		Stand-by	Tipo de stand-by	Estação	Estado do circulador da caldeira/salamandra	Estado da caldeira/salamandra
PUFFER EM CONTACTO	TERMOSTATO BAIXO E ALTO NÃO SOLICITAM	OFF	01/02/03	INVERNO/ VERÃO	ON SE H ₂ O > PM.25	MODULA E SE SONDA H ₂ O > 80° FORÇA STAND-BY
PUFFER EM CONTACTO	TERMOSTATO BAIXO SOLICITA E ALTO NÃO SOLICITA	OFF	01/02/03	INVERNO/ VERÃO	ON SE H ₂ O > PM.25	TRABALHO E SE SONDA H ₂ O > 80° MODULA
PUFFER EM CONTACTO	TERMOSTATO BAIXO E ALTO SOLICITAM	OFF	01/02/03	INVERNO/ VERÃO	ON SE H ₂ O > PM.25	TRABALHO E SE SONDA H ₂ O > 80° MODULA
PUFFER EM CONTACTO	TERMOSTATO BAIXO NÃO SOLICITA E ALTO SOLICITA	OFF	01/02/03	INVERNO/ VERÃO	ON SE H ₂ O > PM.25	TRABALHO E SE SONDA H ₂ O > 80° MODULA
PUFFER EM CONTACTO	TERMOSTATO BAIXO E ALTO NÃO SOLICITAM	ON	01/02/03	INVERNO/ VERÃO	OFF	STAND-BY
PUFFER EM CONTACTO	TERMOSTATO BAIXO SOLICITA E ALTO NÃO SOLICITA	ON	01/02/03	INVERNO/ VERÃO	ON SE H ₂ O > PM.25	TRABALHO E SE SONDA H ₂ O > 80° MODULA
PUFFER EM CONTACTO	TERMOSTATO BAIXO E ALTO SOLICITAM	ON	01/02/03	INVERNO/ VERÃO	ON SE H ₂ O > PM.25	TRABALHO E SE SONDA H ₂ O > 80° MODULA
PUFFER EM CONTACTO	TERMOSTATO BAIXO NÃO SOLICITA E ALTO SOLICITA	ON	01/02/03	INVERNO/ VERÃO	ON SE H ₂ O > PM.25	TRABALHO E SE SONDA H ₂ O > 80° MODULA

Esquema 03: a caldeira/salamandra está ligada a um depósito de água quente sanitária e ao circuito de aquecimento. Na modalidade “INVERNO” o desligamento da caldeira/salamandra ocorre quando a sonda está satisfeita. O acendimento da caldeira/salamandra ocorre quando a sonda detecta uma temperatura inferior a SET ACS - ΔT (ΔT definível por parâmetros técnicos) ou quando houver uma solicitação de aquecimento. Na modalidade “VERÃO” o aquecimento se considera sempre satisfeito. O esquema é indicativo e deseja demonstrar apenas a operação e os componentes que podem ser gerenciados pelo caldeira/salamandra. Qualquer bomba de relé deve ser controlada separadamente do caldeira/salamandra.

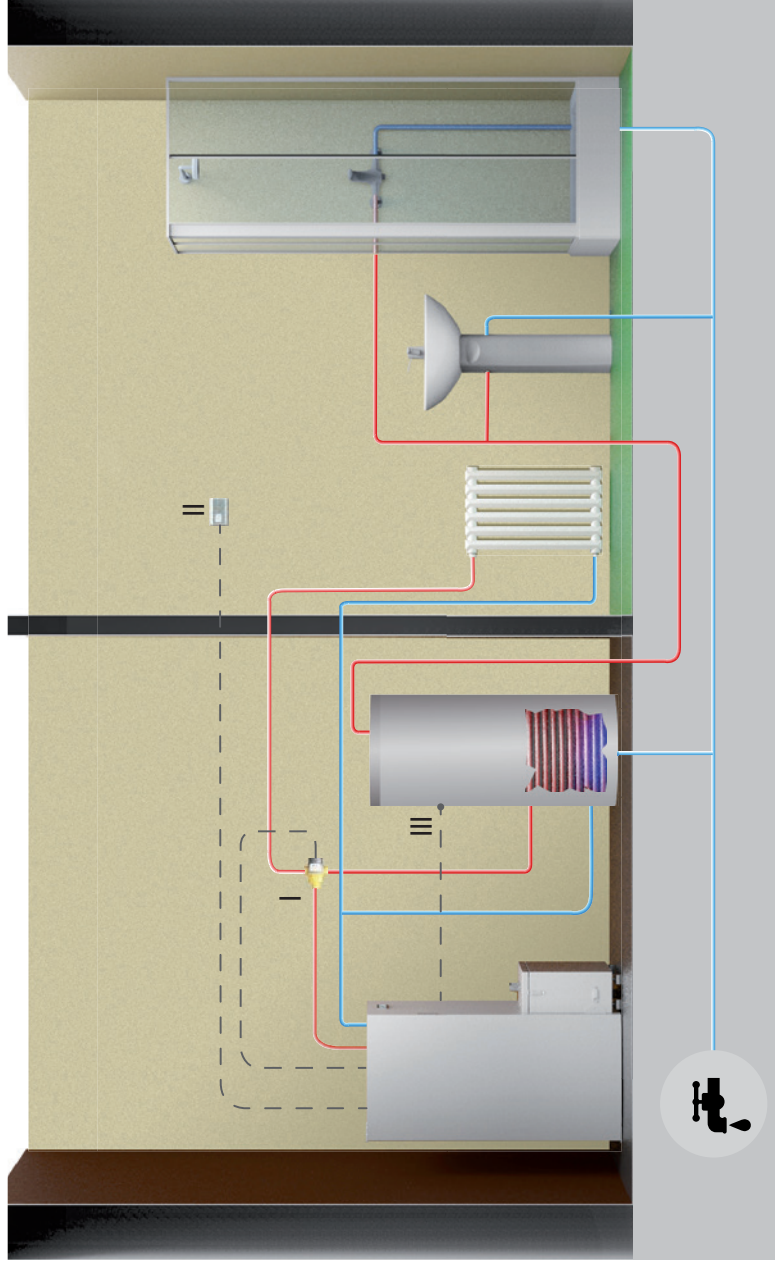

- I = Motorização válvula (4 - 5 - 6)
- II = Termostato Externo ON/OFF para tipo standby 3 (opcional) (1)
- III = Sonda NTC10K no reservatório ACS (2)

Bloco de terminais: correspondência numérica para as várias conexões elétricas.

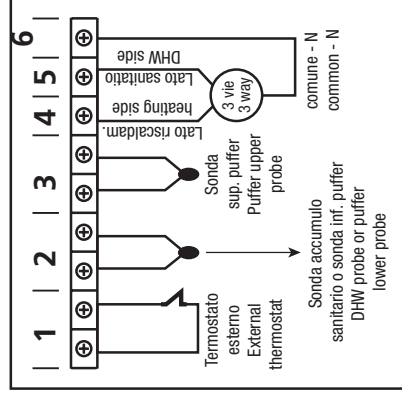

- a) Para definir a temperatura da água na caldeira/salamandra premir a tecla e . Aumentar ou diminuir os graus com as teclas e .
- b) Para definir a temperatura desejada no ambiente (por meio da sonda presente na placa) premir a tecla . Aumentar ou diminuir os graus com as teclas e .
- c) Para definir a potência de funcionamento premir a tecla e regula-la com as teclas e .
- d) Para regular a potência de trabalho e a temperatura desejada dentro do reservatório ACS, premir a tecla . Aumentar ou diminuir os graus desejados com as teclas e .

A água sanitária vai sempre ter prioridade sobre o aquecimento.

A redefinição do estado standby ocorre automaticamente quando um aumento de calor é necessário para retornar a satisfazer a condição stand-by escolhida (quando esta é definida como ON) ou quando há uma solicitação de água quente dentro do reservatório ACS.

Esquema hidráulico	Stand-by	Tipo stand-by	Estación	Estado circulador de la caldeira/salamandra	Estado da caldeira/salamandra
CALEFACCIÓN + ACS DE SONDA	OFF	01 (AMB.)	INVIERNO	ON SE H ₂ O > PR. 25	MODULA SE SONDA H ₂ O > SET H ₂ O (a) O SE SONDA AMB. > SET (b)
CALEFACCIÓN + ACS DE SONDA	OFF	01 (AMB.)	INVIERNO	ON SE H ₂ O > SON ACS + 3° E SI H ₂ O > PR. 25	TRABALHO E MODULA SE SONDA H ₂ O > SET ACS +10 (d)
CALEFACCIÓN + ACS DE SONDA	ON	01 (AMB.)	INVIERNO	ON SE H ₂ O > PR. 25	STAND-BY SE SONDA AMB. > SET AIR (b)
CALEFACCIÓN + ACS DE SONDA	ON	01 (AMB.)	INVIERNO	ON SE H ₂ O > SON ACS + 3° E SI H ₂ O > PR. 25	TRABALHO E MODULA SE SONDA H ₂ O > SET ACS +10 (d)
CALEFACCIÓN + ACS DE SONDA	OFF	02 (H ₂ O)	INVIERNO	ON SE H ₂ O > PR. 25	MODULA SE SONDA H ₂ O > SET H ₂ O (a)
CALEFACCIÓN + ACS DE SONDA	OFF	02 (H ₂ O)	INVIERNO	ON SE H ₂ O > SON ACS + 3° E SI H ₂ O > PR. 25	TRABALHO E MODULA SE SONDA H ₂ O > SET ACS +10 (d)
CALEFACCIÓN + ACS DE SONDA	ON	02 (H ₂ O)	INVIERNO	ON SE H ₂ O > PR. 25	STAND-BY SE SONDA H ₂ O > SET H ₂ O (a)
CALEFACCIÓN + ACS DE SONDA	ON	02 (H ₂ O)	INVIERNO	ON SE H ₂ O > SON ACS + 3° E SI H ₂ O > PR. 25	MODULA SE SONDA H ₂ O > SET ACS +10 (d)
CALEFACCIÓN + ACS DE SONDA	OFF	03 (TERM. ES.)	INVIERNO	ON SE H ₂ O > PR. 25	MODULA SE TERMOSTATO EXTERNO SATISFACTORIO
CALEFACCIÓN + ACS DE SONDA	OFF	03 (TERM. ES.)	INVIERNO	ON SE H ₂ O > SON ACS + 3° E SE H ₂ O > PR. 25	TRABALHO E MODULA SE SONDA H ₂ O > SET ACS +10 (d)
CALEFACCIÓN + ACS DE SONDA	ON	03 (TERM. ES.)	INVIERNO	ON SE H ₂ O > PR. 25	STAND-BY TERMOSTATO EXTERNO SATISFACTORIO; MODULA SE H ₂ O > SET H ₂ O (a);
CALEFACCIÓN + ACS DE SONDA	ON	03 (TERM. ES.)	INVIERNO	ON SE H ₂ O > SON ACS + 3° E SE H ₂ O > PR. 25	TRABALHO E MODULA SE SONDA H ₂ O > SET ACS +10 (d)
CALEFACCIÓN + ACS DE SONDA	OFF/ON	SÓ 2 (H ₂ O)	VERÃO	ON SE H ₂ O > SON ACS + 3° E SE H ₂ O > PR. 25	STAND-BY E SONDA SET ACS + 1 Y ESFORÇO ST.-BY EN ON (d)
CALEFACCIÓN + ACS DE SONDA	OFF/ON	SÓ 2 (H ₂ O)	VERÃO	ON SE H ₂ O > SON ACS + 3° E SE H ₂ O > PR. 25	TRABALHO E MODULA SE SONDA H ₂ O > SET ACS +10 (d)

Uma vez que a condição de Stand By é satisfeita, antes de desligar tem que passar um tempo definido pelo parâmetro sem que haja uma alteração no status.

Esquema 04 : a caldeira/salamandra está conectada a um puffer de água técnica.

O desligamento da caldeira/salamandra ocorre quando a sonda inferior está satisfeita. O acendimento da caldeira/salamandra ocorre quando a sonda superior não está satisfeita. A água de aquecimento será então retirada desse puffer por meio das bombas de retorno não comandadas pela unidade de comando da caldeira/salamandra.

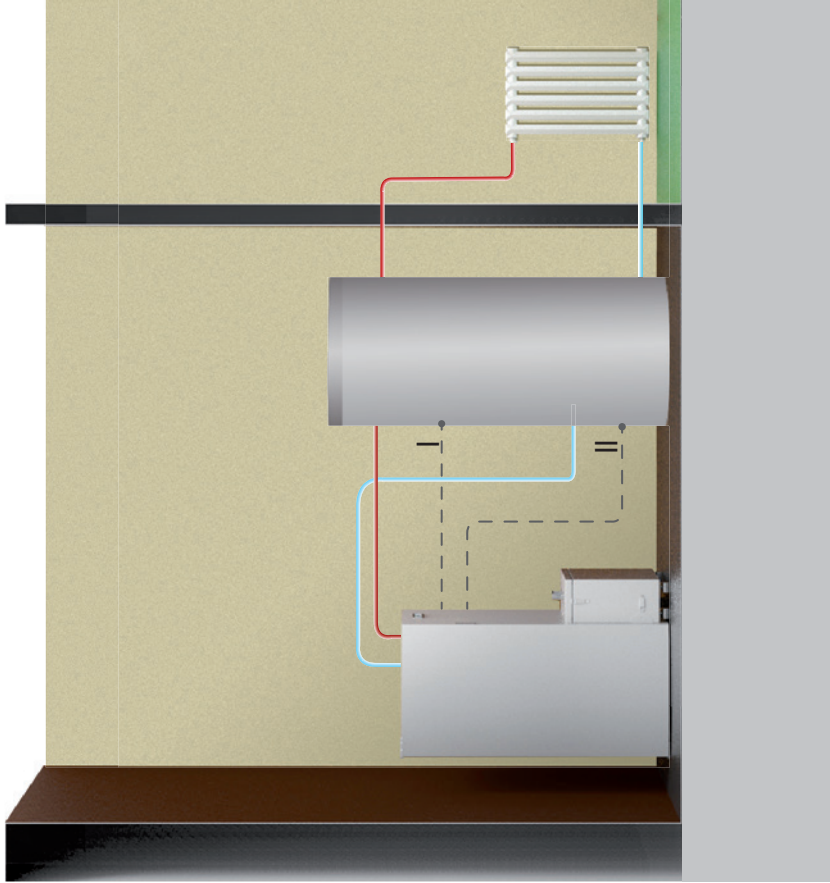

O esquema é indicativo e deseja demonstrar apenas a operação e os componentes que podem ser gerenciados pelo caldeira/salamandra. Qualquer bomba de relé deve ser controlada separadamente do caldeira/salamandra.

- I = Sonda superior NTC10K no reservatório Água Técnica (3)
- II = Sonda inferior NTC10K no reservatório Água Técnica (2)

Bloco de terminais: correspondência numérica para as várias conexões elétricas.

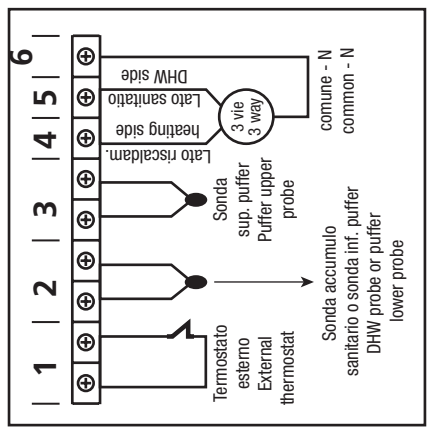

- a) Para definir a temperatura na parte superior do puffer premir a tecla e escolher os graus desejados
- b) Para definir a temperatura na parte inferior do puffer premir a tecla e e com as teclas e escolher os graus desejados

A potência de trabalho é definida automaticamente pela própria máquina.

NB: Para uma operação correta, o "SET" superior deve ser ajustado a uma temperatura mais baixa que o "SET" inferior.

Esquema hidráulico		Standby	Tipo de stand-by	Estação	3 vias	Estado do circulador da caldeira/salamandra	Estado da caldeira/salamandra
PUFFER DE 2 SONDAS (4)	S1 E S2 > SET PUFFER	OFF	01/02/03	INVERNO/ VERÃO	OFF	ON SE H ₂ O > PR. 25 E H ₂ O > S1 + 3°	MODULA E SE SONDA H ₂ O > 80° FORÇA STAND-BY
PUFFER DE 2 SONDAS (4)	S1 E S2 < SET PUFFER	OFF	01/02/03	INVERNO/ VERÃO	ON	ON SE H ₂ O > S1 + 3° H ₂ O > PR. 25	SONDA H ₂ O > 80° MODULA
PUFFER DE 2 SONDAS (4)	S1 E S2 > SET PUFFER	ON	01/02/03	INVERNO/ VERÃO	OFF	OFF	STAND-BY
PUFFER DE 2 SONDAS (4)	S1 E S2 < SET PUFFER	ON	01/02/03	INVERNO/ VERÃO	ON	ON SE H ₂ O > S1 + 3° H ₂ O > PR. 25	SONDA H ₂ O > 80° MODULA

Recomenda-se colocar o "Stand-by" em ON

S1: Sonda Superior (I)

S2: Sonda Inferior (II)

É possível que o circulador funcione mesmo que a caldeira/salamandra esteja no estado OFF ou STAND BY, isso porque a temperatura da água contida na caldeira/salamandra é mais alta que a temperatura no topo do puffer.

Esquema 05: a caldeira/salamandra está conectada a um puffer de água técnica e a um reservatório ACS. O desligamento da caldeira/salamandra ocorre quando todas as sondas são satisfeitas. A ignição da caldeira/salamandra ocorre quando uma das sondas está solicitada. A água de aquecimento será então retirada desse puffer por meio das bombas de retorno não comandadas pela unidade de comando da caldeira/salamandra.

O esquema é indicativo e deseja demonstrar apenas a operação e os componentes que podem ser gerenciados pelo caldeira/salamandra. Qualquer bomba de relé deve ser controlada separadamente do caldeira/salamandra.

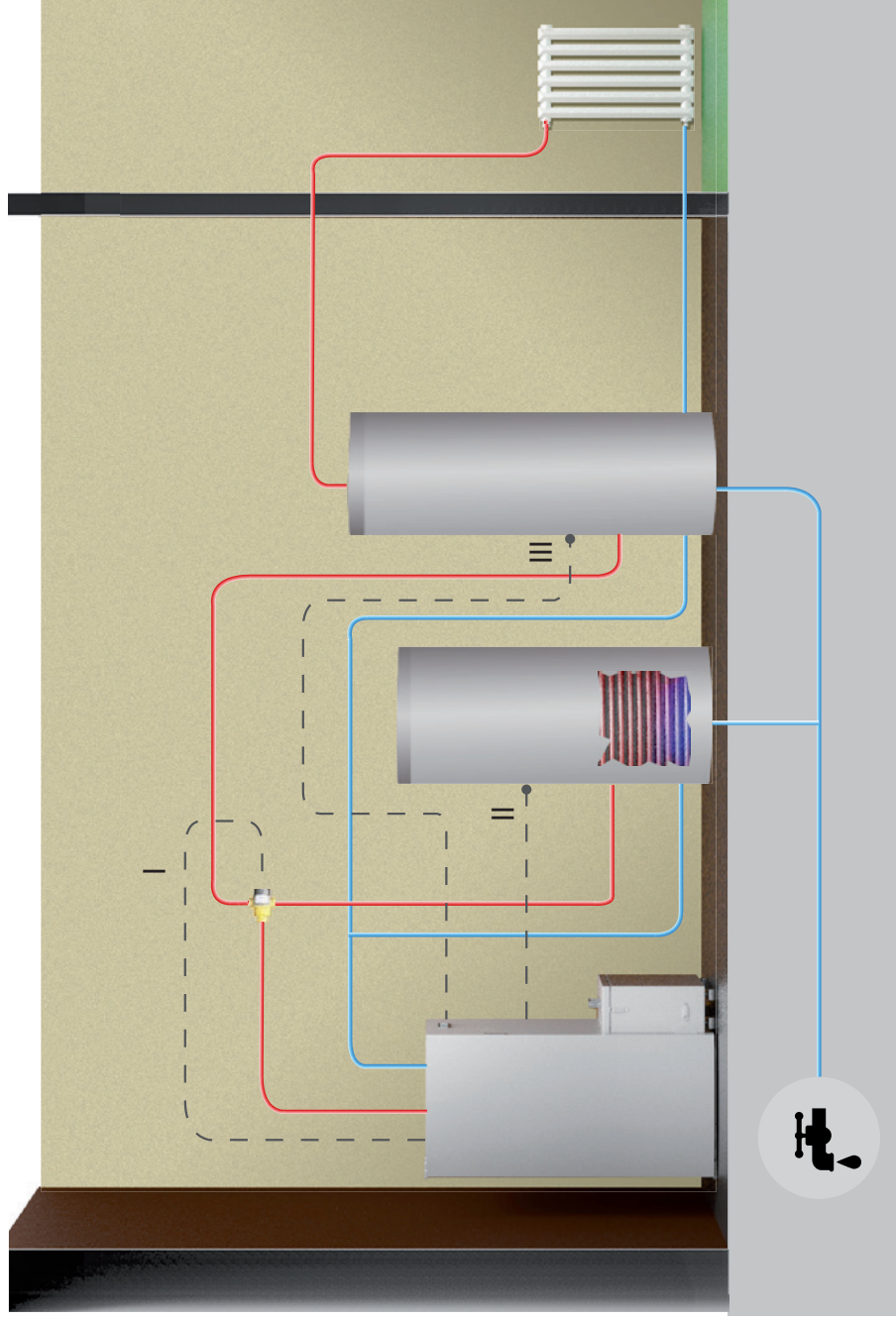

- I = Motorização válvula (4 - 5 - 6)
- II = Sonda NTC10K no reservatório ACS (2)
- III = Sonda NTC10K no Puffer Água técnica (3)

Bloco de terminais: correspondência numérica para as várias conexões elétricas.

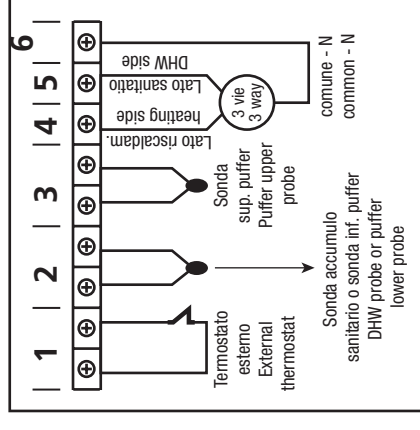

- a) Para definir a temperatura no reservatório ACS premir a tecla e . Com as teclas e escolher os graus desejados
- b) Para definir a temperatura no puffer água técnica premir a tecla e com as teclas e escolher os graus desejados
- c) Para definir a potência de funcionamento premir a tecla e regula-la com as teclas e .

A água sanitaria vai sempre ter prioridade sobre o aquecimento.

Esquema hidráulico	Stand-by	Tipo stand-by	Estación	Bomba	Estado da caldeira/salamandra
PUFFER + HERVIDOR ACS DE SONDA	OFF	01/02/03	INVERNO	ON SE H ₂ O > SONDA ACS + 3°	MODULA E SI SONDA H ₂ O>80° FUERZA STAND-BY
PUFFER + HERVIDOR ACS DE SONDA	ON	01/02/03	INVERNO	ON SE H ₂ O > SON ACS + 3° SE H ₂ O> PR 25	TRABALHO E MODULA SON-DA H ₂ O>80°
PUFFER + HERVIDOR ACS DE SONDA	ON	01/02/03	INVERNO	ON SE H ₂ O > PUFFER + 3° H ₂ O> PR 25	TRABALHO E MODULA SON-DA H ₂ O>80°
PUFFER + HERVIDOR ACS DE SONDA	OFF	01/02/03	INVERNO	ON SE H ₂ O > PUFFER + 3° H ₂ O> PR 25	TRABALHO E MODULA SON-DA H ₂ O>80°
PUFFER + HERVIDOR ACS DE SONDA	OFF	01/02/03	INVERNO	ON SE H ₂ O+5 > SONDA PUFFER	MODULA
PUFFER + HERVIDOR ACS DE SONDA	ON	01/02/03	INVERNO	ON SI H ₂ O > SON ACS E SE H ₂ O> PR BOMBA ON	STAND-BY
PUFFER + HERVIDOR ACS DE SONDA	OFF/ON	SÓ 2 (H ₂ O)	VERÃO	ON SE H ₂ O > SON ACS + 3° H ₂ O> PR 25	STAND-BY SE SONDA ACS > SET ACS+1 E FUERZA ST-BY IN ON
PUFFER + HERVIDOR ACS DE SONDA	OFF/ON	SÓ 2 (H ₂ O)	VERÃO	ON SE H ₂ O > SON ACS + 3° H ₂ O> PR 25	MODULA SE SONDA H ₂ O > SET ACS + 10

Quando a caldeira/salamandra encontra-se trabalhando e H₂O caldeira/salamandra = SET ACS + 10° → entra em modulação.

NB Mantendo a combinação de “VERÃO”, o acumulador técnico de água parece ficar longe.



Retire do lume e saia pela porta todos os componentes da embalagem. Eles podem queimar (cartilhas e várias etiquetas adesivas).

Carregar pellet

A carga de combustível é feita a partir do topo do aparelho através da abertura da porta. Despeje o pellet no reservatório. Para facilitar o processo de realizar a operação em duas fases:

- despeje metade do conteúdo do saco no tanque e esperar que o combustível se estabeleça na parte inferior.
- completar a transação, pagando o segundo semestre.





Nunca remova a grelha de proteção no interior do tanque; carregamento evitar que o saco de pastilhas em contacto com superfícies quentes.











O pote deve ser limpa antes de cada partida.

Quadro de comandos

O botão  do aparelho utiliza-se para acender e apagar e para sair da programação.

Os botões  e  utilizam-se para regular a temperatura, para visualizações e funções de programação.

Os botões  e  utilizam-se para regular a potência calórica.

LED	SÍMBOLO	DESCRIÇÃO
1		O LED acende quando um programa é ativado.
2		Se o LED acender quando a resistência estiver ativa.
3		Se o LED acender quando a carga do pellet estiver em andamento.
4		Se o LED acender quando o ventilador for ventilado.
5		Se o LED acender quando o vento ambiental estiver ativo (onde houver).
6		O LED acende quando o circulador está ativo. (Salamandras e caldeiras)
7		Se o LED acender quando for sinalizado.

1. Aumento temperatura
2. Disminución temperatura
3. Pulsador SET
4. Pulsador on/off
5. Disminución potencia
6. Aumento potencia

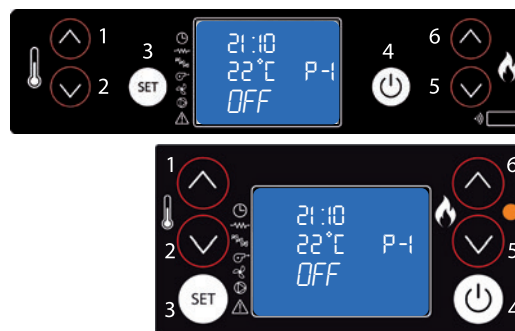

Sinalização do quadro de comandos

Antes de acender o aparelho, verificar se o reservatório de pellets está carregado, se a câmara de combustão está limpa, se a porta de vidro está fechada, se a tomada de corrente está conectada e se o interruptor situado na parte traseira está na posição "1".

Informações no ecrã



APAGADO

O aparelho está desligado.



LIMPEZA QUEIMAD

O aparelho está na fase de limpeza do cestinho. O extrator de fumos gira à máxima velocidade e a carga de pellet está no mínimo.



ACENDIM

O aparelho está na primeira fase de acendimento. Estão ativos a vela e o extrator de fumos.



OK STAND BY

Todas as solicitações foram atendidas e o aparelho está pronto para entrar em STAND BY.



CARGA PELLET

Nessa fase do processo de acendimento, o aparelho inicia a carregar pellets no braseiro. Estão ativos a vela, o extrator de fumos e o motor da cóclea.



AGUARDAR PEDIDO

O aparelho está no estado STAND BY porque tudo está satisfeito e aguarda uma solicitação de aquecimento para ligar novamente.



CHAMA PRESENTE

Nessa fase do processo de acendimento, o aparelho inicia a carregar pellets no braseiro. Estão ativos o extrator de fumos e o motor da cóclea.



ESPERA PARA REFRIGERAR

O aparelho deve concluir o ciclo de resfriamento antes de acender novamente.



TRABALHO

O aparelho está na fase de trabalho, nesse caso na potência 3. A temperatura ambiente detetada é de 21°C. Na fase de trabalho normal estão ativos o ventilador de fumos, o motor da cóclea e o ventilador ambiente.

Menu de programação

Menù 02 SET RELÓGIO

Para aceder o set relógio, pressione o botão "SET" (3), com a tecla (5) rolar a submenus até 02 MENU - SET RELÓGIO e botões 1 e 2 seleciona o dia atual. Pressione o botão "SET" (3) para confirmar. Em seguida, defina sempre com os botões 1 e 2, o hora e pressione "SET" (3) alternar para o ajuste minutos utilizando os botões 1 e 2. Pressionando o botão "SET" você pode acessar os diversos submenus para ajustar a data, dia, mês e ano. Para fazer isso, repita os passos acima, em seguida, usando as teclas 1,2 e 3. A tabela abaixo descreve brevemente a estrutura do menu, com destaque nesta seção somente para seleções disponíveis para o usuário.

nível 1	nível 2	nível 3	nível 4	valor
02 - set relógio				
	01 - dia			dia semana
	02 - horas			hora
	03 - minutos			minuto
	04 - dia			dia
	05 - mês			mês
	06 - ano			ano

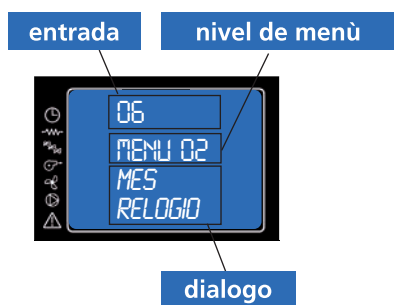

Definir a hora ea data. A placa electrónica está equipado com uma bateria de lítio que permite o relógio interno uma autonomia sobre 3/5 anos.

Menu 03 SET CHRONO

Pressione o botão "SET" (3) e, em seguida, pressione 5 para chegar ao menu desejado; em seguida, pressione "SET" (3) para acessar. Em seguida, entrar no menu M-3-1 e pressionando os botões 1 e 2 para escolher se deseja ativar o termostato (on / off) que permite a programação de ignição fogão automático. Uma vez ativado / desativado o termostato pressione o "4" (OFF) e continuar no submenu deslizante pressionando 5. Em seguida, escolha para acessar submenus para programação diária, semanal, fim de semana.

Para definir horas e dias de ignição repita o que disse anteriormente:

- acesso a submenus através de "SET" (3)
- ajustar os dias, horas e ativar (on / off) pressionando os botões 1 e 2
- confirmar pressionando "SET" (3)
- sair do menu / submenus pressionando o botão 4 de desligamento.

A tabela abaixo descreve brevemente a estrutura do menu, com destaque nesta seção somente para seleções disponíveis para o usuário.

nível 1	nível 2	nível 3	nível 4	valor
03 - set chrono				
	01 - activa chrono			
		01 - activa chrono		on/off
	02 - program. dia			
		01 - chrono dia		on/off
		02 - start 1 dia		hora
		03 - stop 1 dia		hora
		04 - start 2 dia		hora
		05 - stop 2 dia		hora

nível 1	nível 2	nível 3	nível 4	valor
03 - set chrono				
	03 - progr. semanal			
		01 - chrono semana		on/off
		02 - start programa 1		hora
		03 - stop programa 1		hora
		04 - segunda-feira pr. 1		on/off
		05 - terça-feira pr. 1		on/off
		06 - quarta-feira pr. 1		on/off
		07 - quinta-feira pr. 1		on/off
		08 - sexta-feira pr. 1		on/off
		09 - sábado progr. 1		on/off
		10 - domingo prog. 1		on/off
		11 - start programa 2		hora
		12 - stop programa 2		hora
		13 - segunda-feira pr. 2		on/off
		14 - terça-feira pr. 2		on/off
		15 - quarta-feira pr. 2		on/off
		16 - quinta-feira pr. 2		on/off
		17 - sexta-feira pr. 2		on/off
		18 - sábado progr. 2		on/off
		19 - domingo prog. 2		on/off
		20 - start programa 3		hora
		21 - stop programa 3		hora
		22 - segunda-feira pr. 3		on/off
		23 - terça-feira pr. 3		on/off
		24 - quarta-feira pr. 3		on/off
		25 - quinta-feira pr. 3		on/off
		26 - sexta-feira pr. 3		on/off
		27 - sábado progr. 3		on/off
		28 - domingo prog. 3		on/off
		29 - start programa 4		hora
		30 - stop programa 4		hora
		31 - segunda-feira pr. 4		on/off
		32 - terça-feira pr. 4		on/off
		33 - quarta-feira pr. 4		on/off
		34 - quinta-feira pr. 4		on/off
		35 - sexta-feira pr. 4		on/off
		36 - sábado progr. 4		on/off
		37 - domingo prog. 4		on/off
	04 - progr. fim semana			
		01 - chrono fim semana		
		02 - start 1		
		03 - stop 1		
		04 - start 2		
		05 - stop 2		

Menù 03 SET CHRONO

Submenus 03 - 01 - ativar chrono

Ele permite que você ative e desative todas as funções de termostato programável globalmente.

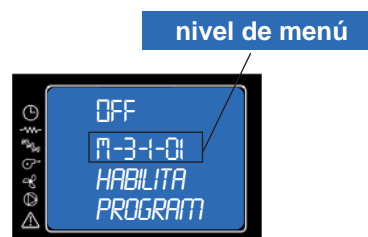

Submenus 03 - 02 - programa diário

Permite-lhe ativar, desativar e definir as funções de termostato programável diariamente.



Você pode definir mais bandas de operação definida pelos tempos definidos de acordo com a tabela a seguir, onde a definição OFF indica o relógio para ignorar o comando:

seleção	significado	valores possíveis
START 1	hora de ativação	hora - OFF
STOP 1	hora desativação	hora - OFF
START 2	hora de ativação	hora - OFF
STOP 2	hora desativação	hora - OFF

Submenus 03 - 03 - programa semanal

Permite habilitar, desabilitar e configurar as funções do cronotermostato semanalmente.



Proceder com cuidado da programação em geral de evitar a sobrepor-se as horas de ativação e/ou desativação no mesmo dia em diferentes programas.

PROGRAMA 1			
nível menu	seleção	significado	valores possíveis
03-03-02	START PROGRAMA 1	hora de ativação	hora - OFF
03-03-03	STOP PROGRAMA 1	hora desativação	hora - OFF
03-03-04	SEGUNDA-F. PROGRAM 1	dia de referência	on/off
03-03-05	TERÇA-F. PROGRAM 1		on/off
03-03-06	QUARTA-F. PROGRAM 1		on/off
03-03-07	QUINTA-F. PROGRAM 1		on/off
03-03-08	SEXTA-F. PROGRAM 1		on/off
03-03-09	SÁBADO PROGRAM 1		on/off
03-03-10	DOMINGO PROGRAM 1		on/off

PROGRAMA 2			
nível menu	seleção	significado	valores possíveis
03-03-11	START PROGRAMA 2	hora de ativação	hora - OFF
03-03-12	STOP PROGRAMA 2	hora desativação	hora - OFF
03-03-13	SEGUNDA-F. PROGRAM 2	dia de referência	on/off
03-03-14	TERÇA-F. PROGRAM 2		on/off
03-03-15	QUARTA-F. PROGRAM 2		on/off
03-03-16	QUINTA-F. PROGRAM 2		on/off
03-03-17	SEXTA-F. PROGRAM 2		on/off
03-03-18	SÁBADO PROGRAM 2		on/off
03-03-19	DOMINGO PROGRAM 2		on/off

PROGRAMA 3			
nível menu	seleção	significado	valores possíveis
03-03-20	START PROGRAMA 3	hora de ativação	hora - OFF
03-03-21	STOP PROGRAMA 3	hora desativação	hora - OFF
03-03-22	SEGUNDA-F. PROGRAM 3	dia de referência	on/off
03-03-23	TERÇA-F. PROGRAM 3		on/off
03-03-24	QUARTA-F. PROGRAM 3		on/off
03-03-25	QUINTA-F. PROGRAM 3		on/off
03-03-26	SEXTA-F. PROGRAM 3		on/off
03-03-27	SÁBADO PROGRAM 3		on/off
03-03-28	DOMINGO PROGRAM 3		on/off

PROGRAMA 4			
nível menu	seleção	significado	valores possíveis
03-03-29	START PROGRAMA 4	hora de ativação	hora - OFF
03-03-30	STOP PROGRAMA 4	hora desativação	hora - OFF
03-03-31	SEGUNDA-F. PROGRAM 4	dia de referência	on/off
03-03-32	TERÇA-F. PROGRAM 4		on/off
03-03-33	QUARTA-F. PROGRAM 4		on/off
03-03-34	QUINTA-F. PROGRAM 4		on/off
03-03-35	SEXTA-F. PROGRAM 4		on/off
03-03-36	SÁBADO PROGRAM 4		on/off
03-03-37	DOMINGO PROGRAM 4		on/off

Submenus 03 - 04 - programa fim de semana

Permite-lhe ativar, desativar e definir as funções de termostato programável no fim de semana (dia 5 e 6, a saber sábado e domingo).





NOTAS:

- a fim de evitar confusão e start-up e desligamento indesejado, ative apenas um programa por vez se você não sabe exatamente o que você deseja alcançar;
- desative o programa diário se você quiser usar o semanal. Sempre mantenha fora do horário de fim de semana, se você usar os programas semanais 1, 2, 3 e 4.
- ative a programação fins de semana apenas depois de desligar o horário semanal;

Menu 04 - escolher o idioma

Pressione o botão SET para acessar o menu e pressione (5) até ao MENU 04 – ESCOLHER IDIOMA. Em seguida, pressione o botão SET para acessar o menu. Selecione o idioma desejado usando as teclas (1) e (2)

Menu 05 - modo stand-by

Premer a tecla SET. Com a tecla  (2), ir ao menu 05 e confirmar com a tecla SET. Por meio da tecla  (1) escolher se habilitar (ON) ou desabilitar (OFF) a função em espera.

Premer a tecla ON/OFF  (4) para sair.

Se habilitado, o aparelho irá para o modo em espera após alcançar a temperatura definida.



SÓ PARA ESTUFAS A AR: Na presença de um termostato externo, para ir ao modo em espera devem ser satisfeitos quer o termostato externo quer a sonda ambiente presente na estufa.

Menu 06 - modo cigarra

Permite habilitar ou desabilitar o indicador sonoro presente no controlador.

Menu 07 - carga inicial

Esta função está disponível somente em OFF e permite carregar o parafuso sem fim no primeiro arranque, quando o reservatório de peleto está vazio.

Após ter selecionado o Menu 7, deslizará no ecrã a escrita como na figura (A). Premer então  (1). O ventilador de fumos é ligado em velocidade máxima, o parafuso sem fim é ligado e permanecem até passar o tempo indicado no ecrã ou até o botão ser premido  (2). (Figura B)

Menu 08 - estado estufa

Visualiza o estado de trabalho.

Menu 09 - calibrações técnicas

Esse item do menu é reservado ao técnico instalador.

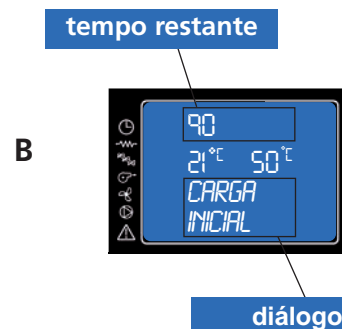
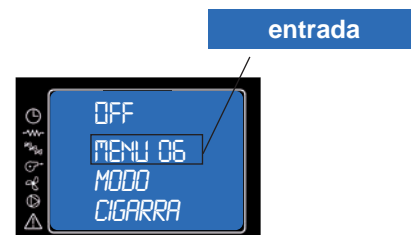
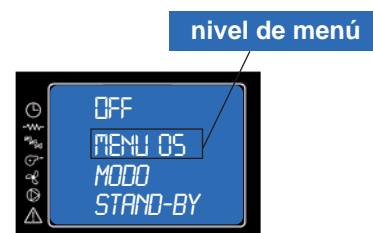

Signal de alarme

No caso de haver um mau funcionamento do aquecedor, o sistema informa ao usuário o tipo de falha ocorreu. Na tabela a seguir encontram-se resumidos os alarmes, o tipo de problema ea possível solução:

Display		Tipo de problema	Solución
AL 1	BLACK OUT	Falta de alimentação elétrica	Cuando vuelve la alimentación la gofera inicia un ciclo de enfriamiento al final del cual arrancará automáticamente.
AL 2	SONDA FUMOS	La sonda de humos está defectuosa o desconectada da placa electrónica	Contactar com o centro de assistência técnica autorizado
AL 3	TEMP-MAX FUMOS	Temperatura de humos muito alta	Enrique la Salamandra Hidro, dejarla enfriar e hacer una limpieza general. Si siguen con el problema, contacte el servicio de asistencia tecnica para la limpieza de cuerpo de Salamandra Hidro y de la chimenea
AL 4	FALHA ASP-FUMO	Desgaste ou rotura do ventilador de extração de humos	Contactar com o centro de assistência técnica autorizado
AL 5	FALHA ACENDIM	O fogão não inflama. É a primeira vez	Preencha o depósito de pellet. Ligue novamente
AL 6	SEM PELLET	Parando a operação do fogão durante a fase de trabalho	Preencha o depósito de pellet
AL 7	SEGUR TERMICA	O fogão superaqueceu	Reponha o termostato manualmente. Se o problema persistir, entre em contato com o centro de serviços autorizado.
AL 8	FALLO PRESION	Condução de fumaça obstruída	Limpe a condução ou controle de que não há obstrução na saída de fumaça
AL B	ERRO TRIAC COC	O verme carrega muita pelota	Contactar com o centro de assistência técnica autorizado
AL C	SONDA AGUA	Sensor de água com defeito	Contactar com o centro de assistência técnica autorizado
AL D	TEMP-MAX AGUA	Temperatura da água muito alta	Deixe o termostato esfriar. Se você continuar com o problema, entre em contato com o serviço de assistência técnica para controlar o sistema hidráulico
AL E	PRESSAO AGUA	Pressão de água muito alta	Deixe o termostato esfriar. Se você continuar com o problema, entre em contato com o serviço de assistência técnica para controlar o sistema hidráulico
SERVICE		Indica que a Salamandra Hidro atingiu 1300 horas de funcionamento e é necessário realizar uma manutenção extraordinária	Contactar com o centro de assistência técnica autorizado

As operações de controlo devem ser efectuadas por 'user e só em caso de não-resolução, contactar o serviço técnico autorizado.

Falta de acendimento

Se durante a fase de acendimento não se acende a chama ou se a temperatura do fumo não chega a alcançar uma temperatura adequada no intervalo de tempo previsto para o acendimento, a Salamandra Hidro apaga-se e no display visualiza-se **"FALHA ACENDIM"**.

Carregar no botão "On/Off" para fazer um reset do alarme. Esperar que termine o ciclo de arrefecimento, limpar a caixa de cinza e realizar um novo acendimento.

Apagado durante a fase de trabalho

Apresenta-se em casos de apagado imprevisto da Salamandra Hidro durante o funcionamento normal (por exemplo por não ter pellets no depósito ou por causa de alguma falha no motor redutor de carga de pellets). A Salamandra Hidro continua a funcionar até se esgotarem os pellets colocados na caixa de cinzas; visualiza-se no display **"SEM PELLETT"** e a Salamandra Hidro apaga-se.

Carregar no botão "On/Off" para fazer um reset do alarme. Esperar que se termine o ciclo de arrefecimento, limpar a caixa de cinzas e proceder a um novo acendimento.

É preciso recordar que antes de realizar um acendimento é necessário assegurar-se que a caixa de cinzas está completamente livre, limpa e colocada corretamente.

Corte de eletricidade

Se se produzir um corte de eletricidade durante mais de um minuto, a Salamandra Hidro pode soprar para o local uma pequena quantidade de fumo. Isto não representa nenhum risco para a sua segurança. Quando voltar a corrente, no display visualiza-se **"BLACK OUT"**. Quando terminar o ciclo de arrefecimento, a Salamandra Hidro arranca novamente a partir do estado de funcionamento onde estava antes dos cortes de corrente.



Não deve acender a Salamandra Hidro antes de ter passado o tempo necessário, já que se pode bloquear. Se a Salamandra Hidro se bloquear, fechar durante um minuto o interruptor que está situado na parte de atrás da Salamandra Hidro e esperar 10 minutos antes de voltar a acender.



A tomada de corrente onde se liga a Salamandra Hidro deve estar protegida com uma tomada de terra, conforme a normativa em vigor. O fabricante declina qualquer responsabilidade por causa de danos causados a pessoas e coisas, devidos a qualquer negligência da instalação.

Termostatos de puesta en marcha manual

Intervenção em caso de perigo

Em caso de incêndio, desligue a fonte de alimentação, use um extintor de incêndio, de acordo com, e, se necessário, chamar os bombeiros e, em seguida contactar o serviço técnico autorizado.





Pressão fumos: controla a queda de pressão no conduto de fumo. Está desenhado para fechar o parafuso de alimentação de pellets se houver uma obstrução na tiragem da chaminé ou uma pressão de retorno importante (exemplo por causa do vento). No momento do pressão irá mostrar **"ALAR-DEP-FAIL"**.



Motor de redução: se o motor de redução, a Salamandra Hidro continua a funcionar até que a chama se apague por falta de combustível e até atingir o nível mínimo de arrefecimento.

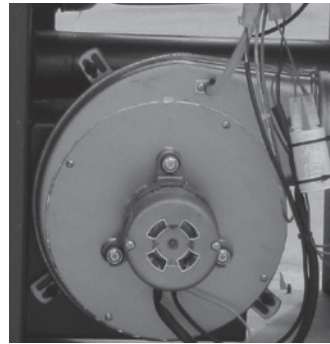

Sensor de temperatura do fumo: este termopar controla a temperatura do fumo e dá a ordem de acender ou apagar a Salamandra Hidro quando a temperatura do fumo desce por baixo do valor de referência.

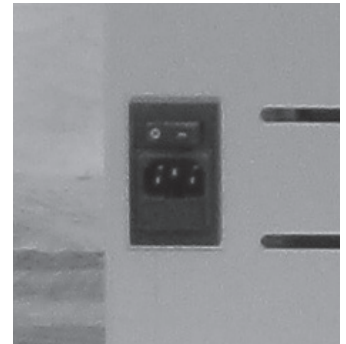

Segurança elétrica: a Salamandra Hidro está protegida contra os aumentos de corrente repentinos (por exemplo relâmpagos), graças a um fusível situado no painel de controlo, na parte posterior da Salamandra Hidro. Outros fusíveis para a proteção dos quadros eletrónicos estão situados nos próprios quadros.

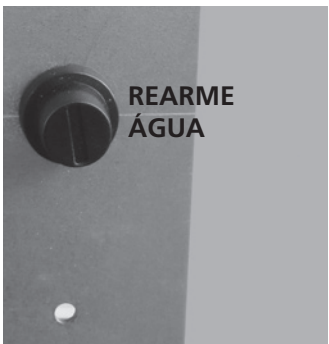

Termóstato de segurança com rearme manual para a temperatura da água: se a temperatura da água do tanque ultrapassar o nível da referência de segurança de 100° C, a operação do aquecedor para imediatamente e o display indica **"ALAR-SIC-FAIL"**. Para voltar a acender é necessário restabelecer os valores iniciais manualmente.

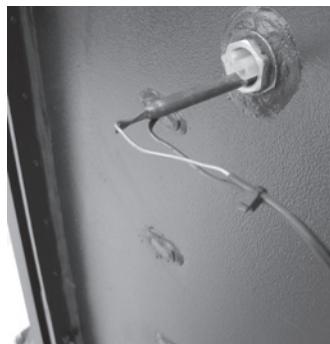

Sonda de temperatura água: se a temperatura da água se aproximar à temperatura de apagado (100°C) a sonda impõe para parar a alimentação dos pellets.

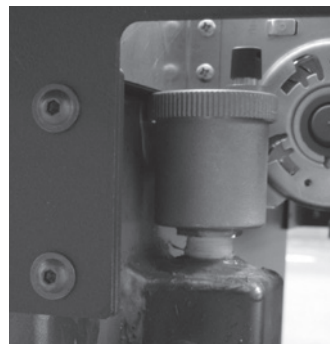

Válvula de descarga automática: esta válvula elimina o ar dentro do sistema de aquecimento e aquecimento

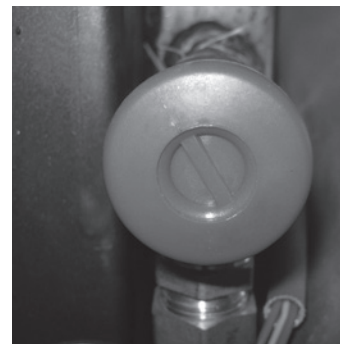

Válvula de segurança: esta válvula actua para evitar o excesso de pressão do sistema hidráulico. Se a pressão do sistema de salamandra hidro ou excede 2,5 bar drena a água do circuito.

Função anticongelante: se a sonda da Salamandra Hidro detetar uma temperatura da água inferior a 5°C, ativa-se automaticamente a bomba de circulação, para evitar a congelação do sistema.

Função gripagem da bomba: no caso de inactividade prolongada da bomba, este é activado em intervalos periódicos durante 10 segundos, para evitar que os blocos.



A manipulação dos dispositivos de segurança está proibida. Só depois de ser eliminada a causa que produziu a intervenção do sistema de segurança, é que se pode voltar a acender a salamandra hidro e por tanto restabelecer a operação automática do sensor. Para saber qual foi a anomalia que se produziu, consultar neste manual o parágrafo relativo a alarmes, onde se explica como se deve proceder segundo a mensagem de alarme indicada no display da salamandra hidro.



A limpeza de todas as partes deve ser efectuada com a salamandra hidro completamente fria e desligada para evitar queimaduras e choque térmico. A salamandra hidro não necessita muita manutenção se se utilizar pellets com certificação de qualidade. A necessidade de manutenção depende das condições de uso (ignição e apagamento repetitivos) e do funcionamento requerido. Recomenda-se uma verificação periódica do salamandra hidro para verificar o bom estado.

Elemento/intervalo	Diário	Cada 2/3 dias	Cada 7 dias	Cada 15 dias	Cada 30 dias	Cada 60-90 dias	Cada 1 ano
Fornalha	◇						
Limpeza da gaveta de cinzas com aspirador		◇					
Limpeza da bandeja da gaveta de cinzas		◇					
Limpeza de porta e vidro		◇					
Permutador (turbulador)	◇						
Defletor de chama		◇					
Limpeza do interior do permutador de calor / compartimento do ventilador emanações						•	
Limpeza do permutador completo							•
Limpeza de drenagem "T"						•	
Condução de fumos							•
Junta da porta da gaveta de cinzas						•	
Elementos internos							•
Chaminé							•
Bomba de recirculação							•
Permutador de calor de placase (se houver)							•
Componentes hidráulicos							•
Componentes eletromecânicos							•

◇ pelo usuário • pelo de serviço técnico autorizado

LIMPEZA REALIZADA PELO USUÁRIO

Controle diário

O Salamandra Hidro necessita uma limpeza simples e completa para assegurar um funcionamento eficiente e uma operação sem problemas.

Remover cinzas e incrustações da grelha com uma ferramenta adequada, já que podem obstruir a passagem do ar. Quando se esgotam os pellets no tanque, podem ficar alguns sem queimar na fornalha. Remover sempre os resíduos da grelha antes de acender o aparelho. Recordar que só com uma fornalha limpa se pode assegurar a combustão e o funcionamento ótimo do aquecedor. Quando se colocar o crisol, verificar cuidadosamente que os extremos dos assentos estão colocados nos seus encaixes e que o buraco coincide com o da passagem da resistência. Não pode haver combustão residual na zona de contacto entre os extremos da fornalha e a superfície do suporte da porta da fornalha.





A limpeza diminuição ou ausência pode causar falha de ignição, resultando em danos ao salamandra hidro e do ambiente (possíveis emissões de fuli-gem e não queimado). Não despejar os pellets podem estar pre-sentes no braseiro para falhar.

Limpeza saída do permutador (salamandra hidro desligado)

A sujidade age como isolante e quanto mais grossa for, tanto menos será a quantidade de calor transmitido à água e à estrutura em geral. Portanto, é muito importante limpar o conjunto dos tubos e o permutador, para evitar sujidade que pode obstruir e bloquear o dispositivo de limpeza. Puxar e empurrar rapidamente 5-6 vezes a alavanca para as molas tirarem os depósitos de fuligem dos tubos.

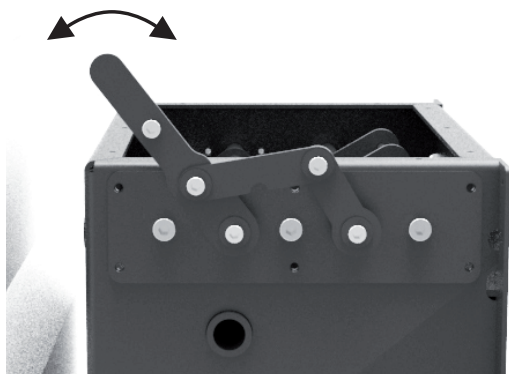

Controlo cada 2-3 dias

Limpar e despejar a bandeja da gaveta de cinzas.

É preciso ter cuidado com a cinza quente. Também se pode usar um aspirador com depósito para apanhar as partículas de um certo tamanho, mas com a cinza completamente fria.

Limpar a cinza da câmara de combustão e o cabeçote piezoelétrico.

Limpeza das superfícies de aço inoxidável

Normalmente, estas superfícies não necessitam ser tratadas, mas se for preciso, evitar a limpeza com produtos abrasivos. Para as superfícies de aço inoxidável recomendamos limpá-las com papel de cozinha ou um pano seco humedecido com detergente com base de tensoativos não iónicos

(<5%). Pode-se utilizar um produto aerossol limpavidros.



Evitar o contacto do produto com a pele e os olhos. Se isso ocorrer, lavar com muita água e contactar o serviço médico mais próximo.

Limpeza das peças pintadas

Não limpar as peças pintadas com um pano húmido enquanto a salamandra hidro estiver a funcionar ou se estiver quente, para evitar o choque térmico que pode arrancar a tinta. As tintas de silício utilizadas pelo fabricante têm características técnicas que as tornam resistentes a temperaturas muito altas. No entanto, existe um limite físico (380° - 400°) que se for ultrapassado provoca o desprendimento da tinta, ou por cima de 450° a sua vitrificação; a tinta incha e descola-se da superfície de aço. Se isto suceder, quer dizer que as temperaturas alcançadas são bastante superiores às temperaturas em que a salamandra hidro trabalha corretamente.



Não utilizar materiais duros ou abrasivos. Limpar com algodão ou papel de cozinha húmido

Controlo cada 7 dias

Limpar os resíduos da cinza do fundo acumulados

Recomendamos limpar o cinzeiro por destroços caíram durante a operação. Pode-se aceder à bandeja da gaveta de cinza desapertando as duas porcas de orelhas que sujeitam a caixa de inspeção. Retirar a bandeja, despejar e limpar a parede e as esquinas com um aspirador ou uma ferramenta especial. Finalmente, colocar a bandeja e apertar as duas porcas, tendo cuidado de as girar corretamente (muito importante) durante a operação.



Limpar o interior do compartimento do permutador/ ventilador de fumo.

Dentro do compartimento onde está a bandeja da gaveta de cinzas há outra bandeja, fixada pelos extremos, que permite o acesso à base do conduto de saída de fumo e à parede do ventilador de fumo. Utilizar um aspirador para limpar a caixa. Verificar se a junta de fibra cerâmica está em perfeito estado.

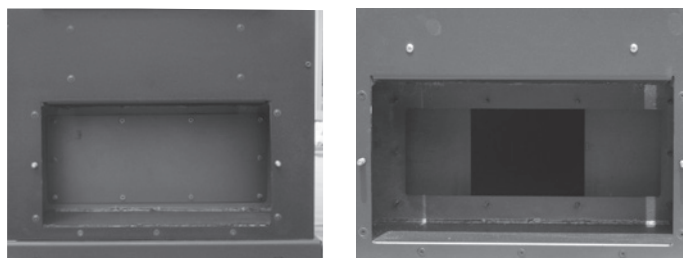

Limpeza e manutenção da Salamandra hidro com bra-seiro auto-limpante



A limpeza de todas as partes deve ser efectuada com a salamandra hidro completamente fria e desligada para evitar queimaduras e choque térmico. A salamandra hidro não necessita muita manutenção se se utilizar pellets com certificação de qualidade. A necessidade de manutenção depende das condições de uso (ignição e apagamento repetitivos) e do funcionamento requerido. Recomenda-se uma verificação periódica do salamandra hidro para verificar o bom estado.

Elemento/intervalo	Diário	Cada 2/3 dias	Cada 7 dias	Cada 15 dias	Cada 30 dias	Cada 60-90 dias	Cada 1 ano
Fornalha			◇				
Limpeza da gaveta de cinzas com aspirador		◇					
Limpeza da bandeja da gaveta de cinzas		◇					
Permutador (turbulador)	◇						
Defletor de chama		◇					
Limpeza do interior do permutador de calor / compartimento do ventilador emanações						•	
Limpeza do permutador completo							•
Limpeza de exaustão "T"						•	
Conduta de fumos							•
Junta da porta da gaveta de cinzas						•	
Elementos internos							•
Chaminé							•
Bomba de recirculação							•
Permutador de calor de placase (se houver)							•
Componentes hidráulicos							•
Componentes eletromecânicos							•

◇ pelo usuário

• pelo de serviço técnico autorizado

Limpar o braseiro da cinza e da quaisquer incrustação que possa obstruir a passagem do ar utilizando a sua ferramenta. No caso do esgotamento do pellet na reserva, pode haver alguma excedência de grânulos não queimados no braseiro. Limpar a cinza acumulada dentro da câmara de combustão e ao redor do braseiro. Depois, limpe a gaveta de cinzas. Isso pode ser necessário mais ou menos freqüentemente, dependendo do uso da salamandra hidro.



A limpeza diminuição ou ausência pode causar falha de ignição, resultando em danos ao salamandra hidro e do ambiente (possíveis emissões de fuligem e não queimado). Não despejar os pellets podem estar presentes no braseiro para falhar.

Limpeza da saída do permutador (salamandra hidro desligado)

A sujidade age como isolante e quanto mais grossa for, tanto menos será a quantidade de calor transmitido à água e à estrutura em geral. Portanto, é muito importante limpar o conjunto dos tubos e o permutador, para evitar sujidade que pode obstruir e bloquear o dispositivo de limpeza. Puxar e empurrar rapidamente 5-6 vezes a alavanca para as molas tirem os depósitos de fuligem dos tubos.

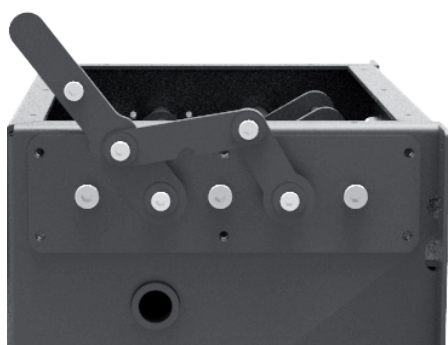

Controlo cada 2-3 dias

Limpar e despejar a bandeja da gaveta de cinzas. É preciso ter cuidado com a cinza quente. Também se pode usar um aspirador com depósito para apanhar as partículas de um certo tamanho, mas com a cinza completamente fria.

Limpar a cinza da câmara de combustão e o cabeçote piezoelétrico.

Limpeza das superfícies de aço inoxidável

Normalmente, estas superfícies não necessitam ser tratadas, mas se for preciso, evitar a limpeza com produtos abrasivos. Para as superfícies de aço inoxidável recomendamos limpá-las com papel de cozinha ou um pano seco humedecido com detergente com base de tensoativos não iónicos (<5%). Pode-se utilizar um produto aerossol limpa-vidros.



Evitar o contacto do produto com a pele e os olhos. Se isso ocorrer, lavar com muita água e contactar o serviço médico mais próximo.

Limpeza das peças pintadas

Não limpar as peças pintadas com um pano húmido enquanto a salamandra hidro estiver a funcionar ou se estiver quente, para evitar o choque térmico que pode arrancar a tinta. As tintas de silício utilizadas pelo fabricante têm características técnicas que as tornam resistentes a temperaturas muito altas. No entanto, existe um limite físico (380 °C - 400 °C) que se for ultrapassado provoca o desprendimento da tinta, ou por cima de 450 °C a sua vitrificação; a tinta incha e descola-se da superfície de aço. Se isto suceder, quer dizer que as temperaturas alcançadas são bastante superiores às temperaturas em que a salamandra hidro trabalha corretamente.



Não utilizar materiais duros ou abrasivos. Limpar com algodão ou papel de cozinha húmido.

Controlo cada 7 dias

Limpar os resíduos da cinza do fundo acumulados

Recomendamos limpar o cinzeiro por destroços caírem durante a operação. Pode-se aceder à bandeja da gaveta de cinza desaperando as duas porcas de orelhas que sujeitam a caixa de inspeção. Retirar a bandeja, despejar e limpar a parede e as esquinas com um aspirador ou uma ferramenta especial. Finalmente, colocar a bandeja e apertar as duas porcas, tendo cuidado de as girar corretamente (muito importante) durante a operação.



Limpeza do compartimento do turbulador interno / compartimento do ventilador de fumaça

Remova o lado direito do fogão. Agora é possível ver a mangueira de entrada de ar. No fundo, há uma placa; Remova esta placa para ter acesso à câmara de fumo. Com um aspirador de pó, remova os resíduos que estão na câmara de fumo e remova cuidadosamente a parte à esquerda que acessa a extremidade do trocador com o tubo vertical.



Falhas e soluções



Todas as reparações devem ser realizadas exclusivamente por um técnico especializado, com a salamandra hidro completamente fria e desligada da rede eléctrica. É proibida a partir de qualquer modificação não autorizada do dispositivo e da substituição de peças com outras empresas. As operações marcadas em negrita devem ser efetuadas por pessoas especializadas.

Verificar a combustão correta, pela cor e a forma da chama.

PROBLEMA	CAUSAS POSSÍVEIS	SOLUÇÃO
A espessura da chama na base e na ponta não se dirige para cima	1. Má regulação que indica: <ul style="list-style-type: none"> • quantidade excessiva de pellets • baixa velocidade do ventilador 2. O conduto está obstruído ou pressões que dificultam a evacuação do fumo	1. Definir o ajuste da salamandra hidro 2. Limpar o conduto de fumo e verificar o manómetro que mede a depressão correta da chaminé
Chama grossa e explodindo, em cores desde laranja a amarelo com pontas negras	1. Combustão incorreta 2. Chama com oxigénio deficiente	1. Definir o ajuste da salamandra hidro 2. Assegurar-se de que o conduto do ar até à fornalha não está obstruído 3. Contactar o serviço técnico autorizado

Numa combustão normal, a chama deve ser cónica, compacta e “viva”, com as pontas com tendência a se manterem verticais ou dirigidas para a parte posterior da fornalha. A chama deve dar a impressão de ser empurrada para cima.

Anomalias relacionadas com o fornecimento mecânico e eletrónico

PROBLEMA	CAUSAS POSSÍVEIS	SOLUÇÃO
Não chegam pellets à câmara de combustão	<ol style="list-style-type: none"> 1. Depósito de pellets vazio 2. Parafuso de alimentação dos pellets bloqueado pela serradura 3. Motor de redução defeituoso 4. Cartão eletrónico defeituoso 5. Um dos termóstatos com reinício manual está desligado 	<ol style="list-style-type: none"> 1. Reencher o depósito dos pellets 2. Despejar o depósito e tirar manualmente a serradura do parafuso de alimentação 3. Substituir o motor de redução 4. Substituir o cartão eletrónico 5. Redefinir na parte traseira do Salamandra Hidro termostato de segurança após a verificação da causa
A Salamandra Hidro não funciona	<ol style="list-style-type: none"> 1. Tomada desligada 2. Falta de corrente 3. Modificar os parâmetros da tomada de potência 4. Sensor de pellets ou de água bloqueado 5. Fusível queimado 6. Obstrução de ninhos ou corpos estranhos na chaminé ou lareira 	<ol style="list-style-type: none"> 1. Verificar a posição correta da chama na fornalha. 2. Verificar se a tomada elétrica está ligada e se o interruptor principal está em "I" 3. Contactar o serviço técnico autorizado 4. Esperar o arrefecimento dos pellets ou do tanque de água e acender o aquecedor 5. Substituir o fusível 6. Retire corpos estranhos da chaminé ou flue tubulação. Recomenda-se que a intervenção de um limpa-chaminés.
A chama sai para fora ou a Salamandra Hidro para automaticamente	<ol style="list-style-type: none"> 1. Depósito de pellets vazia 2. Os pellets não estão a ser alimentados 3. Intervenção do sensor de temperatura dos pellets 4. A porta não está bem fechada ou as juntas estão gastas 5. A temperatura da Salamandra Hidro é demasiado alta 6. Pellets inadequados 7. Baixa velocidade de alimentação dos pellets 8. Câmara de combustão suja 9. Saída de fumo obstruída 10. Motor de extração de fumo danificado 11. Pressostato danificado ou defeituoso 	<ol style="list-style-type: none"> 1. Voltar a encher o depósito de pellets. Se for a primeira ignição do combustível, que deve de ir desde o tanque até à fornalha, é possível que não possa chegar com a quantidade programada 2. Se depois de acender várias vezes não se produz chama, incluso com um fornecimento regular de pellets, o problema poderia estar relacionado com os componentes do aquecedor ou uma instalação incorreta 3. Deixar arrefecer a Salamandra Hidro completamente, reiniciar o termóstato até terminar o bloqueio e acender novamente a Salamandra Hidro; se o problema persistir, contactar o serviço de assistência técnica 4. Fechar a porta ou substituir as juntas com peças sobressalentes originais 5. Verificar a operação correta da bomba de água e substituir se for necessário 6. Mudar o tipo de pellet pelo recomendado pelo fabricante 7. Pedir ao serviço técnico de verificar a velocidade de alimentação de combustível 8. Limpar a câmara de combustão, seguindo as instruções do manual 9. Limpar o conduto de fumo 10. Verificar o motor e substituí-lo se for necessário 11. Substituir o pressóstato
A Salamandra Hidro funciona durante uns minutos e apaga-se	<ol style="list-style-type: none"> 1. Não se completa o ciclo de ignição 2. Corte temporal do fornecimento elétrico 3. Conduto de fumo obstruído 4. Sensores de temperatura defeituosos ou danificados 5. Falha do piezoelétrico 	<ol style="list-style-type: none"> 1. Reiniciar o ciclo de ignição 2. Ver a instrução prévia 3. Limpar o conduto de fumo 4. Verificar e substituir os sensores se for necessário 5. Verificar a tomada e substituí-la se for necessário

<p>Acumulação de pellets na grelha, o vidro da porta suja-se e a chama é fraca</p>	<ol style="list-style-type: none"> 1. Ar de combustão insuficiente 2. Pellets húmidos ou inadequados 3. Motor do extrator de fumo danificado 4. Ajuste incorreto <p>Relação ar -pellets incorreta</p>	<ol style="list-style-type: none"> 1. Verificar se a tomada de ar ambiente existe e está livre. Verifique se o tubo de Ø 5 cm para entrada de ar não está obstruído. Limpar a grelha e verificar que todas as tomadas de ar estão livres. Fazer uma limpeza geral da câmara de combustão e do conduto de fumo 2. Modificar o tipo de pellet 3. Verificar o motor e substituí-lo se for necessário 4. Contactar do centro de serviço autorizado
<p>O motor de extração de fumo não funciona</p>	<ol style="list-style-type: none"> 1. A salamandra hidro não tem corrente elétrica 2. O motor está danificado 3. Cartão eletrónico defeituoso 4. Painel de controlo danificado 	<ol style="list-style-type: none"> 1. Verificar o fornecimento de corrente e o fusível de proteção 2. Verificar o motor e o condensador e substituí-los se for necessário 3. Substituir o cartão eletrónico 4. Substituir o painel de controlo
<p>O ventilador de ar de convecção não para</p>	<ol style="list-style-type: none"> 1. O sensor de temperatura está danificado ou defeituoso 2. Ventilador danificado 	<ol style="list-style-type: none"> 1. Verificar o funcionamento do sensor e substituí-lo se for necessário 2. Verificar o funcionamento do motor e substituí-lo se for necessário
<p>Em automático, a salamandra hidro trabalha sempre a plena potência</p>	<ol style="list-style-type: none"> 1. Termóstato de ambiente fixado no máximo 2. Sensor de temperatura defeituoso 3. Painel de controlo danificado ou defeituoso 	<ol style="list-style-type: none"> 1. Reiniciar o termóstato de temperatura 2. Verificar o funcionamento do sensor e substituí-lo se for necessário 3. Verificar o painel e substituí-lo se for necessário
<p>A salamandra hidro acende-se "sozinha"</p>	<ol style="list-style-type: none"> 1. Programação incorreta do crono termóstato 	<ol style="list-style-type: none"> 1. Verificar a referência do crono termóstato
<p>A potência não muda mesmo quando se ajusta manualmente</p>	<p>O cartão está fixado para a regulação automática da potência em função da temperatura</p>	<ol style="list-style-type: none"> 1. Contactar o serviço técnico autorizado
<p>Não aumenta a temperatura quando a Salamandra Hidro está em funcionamento</p>	<ol style="list-style-type: none"> 1. Ajuste da combustão incorreto 2. Termo estufa/sistema sujo 3. Potência da Salamandra Hidro insuficiente 	<ol style="list-style-type: none"> 1. Verificar parâmetros 2. Verificar e limpar a Salamandra Hidro 3. Verificar se a Salamandra Hidro está dimensionada corretamente para os requisitos do sistema
<p>Condensação na Salamandra Hidro</p>	<ol style="list-style-type: none"> 1. Referência incorreta da temperatura máxima da água da Salamandra Hidro 2. Consumo de combustível insuficiente 	<ol style="list-style-type: none"> 1. Regular a Salamandra Hidro a uma temperatura mais alta. A temperatura máxima da água da Salamandra Hidro é de 65° C e não se pode regular por baixo de 40 ° C ou por cima de 80 ° C. Aconselha-se não ajustar nunca por baixo de 50/55° C para evitar a condensação na Salamandra Hidro. Ajustar a potência da bomba a uma temperatura superior a 50/55°C 2. Contactar o centro de serviço autorizado

Anomalias relacionadas com o sistema de tubagens

PROBLEMA	CAUSAS POSSÍVEIS	SOLUÇÃO
Os radiadores estão frios no inverno mesmo quando o termo funciona	1. A bomba de circulação não funciona porque está bloqueada.	1. Aligeirar a bomba de circulação retirando a tomada e girando o eixo com uma chave de parafusos. Verificar as ligações elétricas e substituí-las se for necessário 2. Purgar os radiadores
Não há fornecimento de água quente	1. Bomba de circulação bloqueada	1. Aligeirar a bomba de circulação
O Salamandra Hidro funciona em "modulação" e alcança a referência de temperatura no termóstato do Salamandra Hidro	1. Referência do termóstato demasiado alta 2. Referência de potência no sistema excessiva	1. Reduzir a temperatura da Salamandra Hidro 2. Reduzir o valor da potência de funcionamento
O Salamandra Hidro põe-se em "modulação" quando alcança a temperatura de referência no termóstato do aquecedor mesmo estando a água da Salamandra Hidro a baixas temperaturas	1. Modificar o parâmetro de correção da modulação de temperatura máxima do fumo 2. Salamandra Hidro suja: o fumo está a uma temperatura demasiado elevada	1. Ajuste o parâmetro para que ele ative a modulação pelo menos 230° C 2. Limpar o conjunto de tubos
Alta variabilidade da temperatura da água quente doméstica	1. Caudal de água demasiado elevado	1. Reduzir o caudal de água (4/6 litros por minuto)
Sai pouca água quente	1. Insuficiente pressão de água na rede 2. Torneira misturador obstruída com cal 3. Fornecimento de água obstruído 4. O permutador de calor não funciona 5. Entrada de ar: cavitação na bomba pela presença de ar, a água não circula	1. Verificar a referência de pressão da válvula de controlo de pressão 2. Instalar um desmineralizador de água 3. Verificar e limpar o kit sanitário 4. Substituir o permutador de calor de placas 5. Purgar o sistema, tirar o ar purgando os radiadores



Nunca apagar o Salamandra Hidro cortando a eletricidade. Deixar terminar o ciclo de apagado, já que se pode danificar a estrutura e provocar problemas de ignição no futuro.

GARANTIA GERAL

Todos os produtos estão sujeitos a testes precisos e estão cobertos por garantia por 24 meses a partir da data de compra, documentada por fatura ou recibo de compra que será apresentado aos técnicos autorizados. Se o documento não aparecer, invalidará o direito de garantia do proprietário do aparelho em sua posse. Garantia significa a substituição ou reparação de peças do aparelho com defeito na fonte devido a falhas de fabricação, e não por má utilização e uso inadequado sob efeito de instalação inadequada do aparelho.

1. A garantia que cobre defeitos de fabricação e defeitos de material declina:

- aquando da intervenção ou alterações efetuadas por pessoal não autorizado no aparelho e instalação;
- por danos causados pelo transporte ou por causas não imputáveis ao fabricante;
- por instalação incorrecta;
- pela ligação e conexões eléctricas incorrectas;
- pela ausência de manutenção periódica não realizada;
- por danos causados por causas naturais (relâmpagos, inundações, etc ...);
- pela utilização e do manutenção incorrecta funcionamento do aparelho.

2. A substituição completa da máquina, só pode ter lugar na sequência, da decisão inquestionável do fabricante em casos especiais.

3. A Empresa, declina toda e qualquer responsabilidade por danos que possam resultar, directa ou indirectamente, em pessoas, coisas ou animais como consequências do incumprimento das instruções do Livro ou Manual de instruções, e Instalação, e em particular, da ausência das indicações de utilização e manutenção do aparelho.

LIMITAÇÕES DE GARANTIA

A garantia limitada cobre defeitos de fabricação, desde que o produto não tenha sido danificado por uso impróprio, manipulação incorrecta, conexão incorrecta, alforria e erros de instalação.

Os seguintes componentes são cobertos por uma garantia de doze meses:

- braciere di combustione;
- la resistenza.

Não estão cobertos pela garantia:

- o vidro da porta;
- junta geral e porta de fibra;
- pintura;
- azulejos;
- O controle remoto;
- Lados internos;
- Qualquer dano causado por instalação inadequada e / ou ausência por parte do consumidor no que respeita a normas de boa prática.

As imagens são meramente indicativas e podem não corresponder à realidade do produto. As imagens são apenas exemplos e são necessárias para entender como o produto funciona.

São excluídos da presente garantia todos os maus funcionamentos e/ou danos ao aparelho que possam ocorrer devidos às seguintes causas:

- Os danos causados pelo transporte e/ou movimentação
- todas as partes que possam resultar defeituosas por causa de negligência ou descuido no uso, manutenção incorrecta, instalação não conforme com o quanto especificado pelo produtor (consultar sempre o manual de instalação e uso fornecido com o aparelho)
- dimensionamento incorrecto em relação ao uso ou defeitos na instalação ou falta de aplicação de providências necessárias para garantir a execução conforme as regras a esse respeito
- sobreaquecimento impróprio do aparelho, ou seja, a utilização de combustíveis não conformes aos tipos e às quantidades indicadas nas instruções fornecidas
- posteriores danos causados por intervenções incorrectas pelo próprio utilizador na tentativa de remediar a avaria inicial
- agravo dos danos causado por posterior utilização do aparelho por parte do utilizador após ocorrência do defeito
- na presença de salamandra hidro com possíveis corrosões, incrustações ou rupturas provocadas por correntes vagantes, condensações, agressividade ou acidez da água, tratamentos desincrustantes efetuados de forma imprópria, falta de água, depósitos de lamas ou calcário
- ineficiência da parte final externa das chaminés, das chaminés ou partes da instalação da qual o aparelho depende
- danos causados por alterações no aparelho, agentes atmosféricos, calamidades naturais, atos de vandalismo, incêndios, defeitos da instalação elétrica e/ou hidráulica.
- A falta de execução da manutenção anual da salamandra hidro, por parte de um técnico autorizado ou por pessoal qualificado, leva à perda da garantia.

Sehr geehrter Kunde,

Wir danken Ihnen dafür, sich für eines unserer Produkte, welche das Ergebnis jahrelanger Erfahrung und kontinuierlicher Forschung sind und über eine hohe Qualität in Hinsicht auf Sicherheit, Zuverlässigkeit und Leistung verfügen, entschieden zu haben. In dieser Bedienungsanleitung finden Sie alle erforderlichen Informationen und nützliche Empfehlungen, um Ihr Produkt mit größtmöglicher Sicherheit und Effizienz nutzen zu können.



Pelletgeräte müssen vor der Erstbetriebnahme durch einen qualifizierten Fachmann auf die tatsächliche Anschlussbedingungen des Schornsteins eingestellt werden. Dies ist eine kostenpflichtige Dienstleistung. Reklamationen aufgrund von Zündungs-, Verbrennungs-, Überhitzungsproblemen oder ähnlichen, ist keine Gerätefehler und unterliegt nicht unserer Garantie und Gewährleistung.

- Nicht korrekte Installationen, nicht korrekt durchgeführte Wartungen, unsachgemäße Verwendung des Produktes entheben die Herstellerfirma vor jeder Haftung für eventuell auftretende Schäden durch die Verwendung des Wasserführende Pelletofens.
- Das Gerät darf nicht als Verbrennungsofen verwendet werden und es dürfen auch keine anderen Brennstoffe als Pellets verwendet werden.
- Diese Bedienungsanleitung wurde vom Hersteller verfasst und stellt einen Bestandteil des Produktes dar und muss das Produkt während seines gesamten Lebenszyklus begleiten. Bei Verkauf oder Umzug des Produktes müssen Sie sicherstellen, dass die Bedienungsanleitung immer das Produkt begleitet, da die in ihr enthaltenen Informationen für den Erwerber und alle Personen, die sich mit der Installation, Verwendung und Wartung befassen gedacht sind.
- Lesen Sie die in dieser Bedienungsanleitung enthaltenen Anweisungen und technischen Informationen, bevor Sie die Installation, Verwendung und andere Eingriffe am Produkt vornehmen.
- Die Einhaltung der in dieser Bedienungsanleitung enthaltenen Angaben gewährleistet die Sicherheit von Mensch und Produkt, die Wirtschaftlichkeit des Betriebs und eine lange Funktionsdauer.
- Die sorgfältige Planung und Risikoanalyse durch unser Unternehmen ermöglichen die Realisierung eines sicheren Produktes. Trotzdem müssen vor dem Durchführen einer jeden Operation, die Anweisungen der Bedienungsanleitung genau eingehalten werden und das Dokument muss immer zur Verfügung stehen.
- Seien Sie äußerst vorsichtig bei dem Bewegen der Keramikteile, wenn vorhanden.
- Kontrollieren Sie die genaue Ebenheit und Tragfähigkeit des Fußbodens, auf dem das Produkt installiert wird.
- Die Wand, an dem das Produkt aufgestellt wird, darf nicht aus Holz oder einem anderen entflammaren Materialien bestehen. Weiterhin ist es erforderlich, die Sicherheitsabstände einzuhalten.
- Im Heizbetrieb können alle Oberflächen und besonders die Sichtscheiben sowie die Griffe und Bedieneinrichtungen sehr heiß werden. Machen Sie während des Heizbetriebes anwesende Kinder, Personen und Tiere darauf aufmerksam. Kinder und Jugendliche unter 16 Jahren dürfen den Wasserführende Pelletofen ohne Aufsicht Erziehungsberechtigter nicht bedienen.
- Die Montage darf nur durch befugtes Personal oder von einem autorisierten Kundendienst durchgeführt werden.
- Pläne und Zeichnungen werden als Beispiele geliefert. Der Hersteller kann die von ihm als notwendig erachteten Änderungen für die kontinuierliche Forschung und Innovation der Produkte jederzeit ohne Vorankündigung durchführen.
- Wir empfehlen, bei maximaler Betriebsleistung des Wasserführende Pelletofens Schutzhandschuhe zu verwenden, um die Klappe für das Einfüllen der Pellets und den Griff für die Türöffnung zu betätigen.
- Die Installation in Schlafzimmern, Feuchträumern oder in Umgebungen mit explosiver Atmosphäre ist verboten.
- Verwenden Sie nur vom Hersteller empfohlene Ersatzteile.



Decken Sie den Ofenkörper niemals ab oder verstopfen Sie niemals die seitlichen Schlitze, wenn das Gerät in Betrieb ist. Bei allen unseren Wasserführende Pelletofen wird das Anzünden vor Auslieferung getestet.

Im Brandfall trennen Sie die elektrische Versorgung und verwenden Sie einen Standard-Feuerlöscher. Rufen Sie, wenn erforderlich, die Feuerwehr. Kontaktieren Sie den autorisierten Kundendienst.

Diese Bedienungsanleitung stellt einen Bestandteil des Produktes dar. Vergewissern Sie sich, dass sie dem Wasserführende Pelletofen beiliegt, auch für den Fall eines Verkaufes oder beim Umzug an einen anderen Standort. Falls

die Bedienungsanleitung beschädigt wird oder verloren geht, fordern Sie einen Ersatz beim für Sie zuständigen Kundendienst an. **Die enthaltenen Symbole kennzeichnen spezifische Mitteilungen in dieser Anleitung.**



ACHTUNG: dieses Hinweissymbol zeigt in dieser Bedienungsanleitung an, dass die Mitteilung, auf die es sich bezieht, sorgfältig gelesen und verstanden werden muss, da das Nichtbeachten schwere Schäden am Wasserführende Pelletofen verursachen kann und den Benutzer gefährdet.



INFORMATIONEN: mit diesem Symbol wird darauf hingewiesen, dass dies wichtige Informationen für die gute Funktion des Wasserführende Pelletofens kennzeichnet. Eine Nichtbeachtung dieser Vorschriften beeinträchtigt die Verwendung des Wasserführende Pelletofens und der Betrieb läuft nicht zufriedenstellend.

Normen und Konformitätserklärung

Unser Unternehmen erklärt, dass der Wasserführende Pelletofen den folgenden Normen für die Kennzeichnung der Europäischen CE Richtlinie entspricht:

- 2014/30 EU (EMV-Richtlinie) und folgenden Änderungen;
- 2014/35 EU (Niederspannungsrichtlinie) und folgenden Änderungen;
- 2011/65 EU (RoHS 2-Richtlinie);
- 2015/863 EU (kürzlich geänderte delegierte Richtlinie
- Ecodesign-Richtlinie 2009/125/EG;
- des Anhangs II der Richtlinie 2011/65 EU);
- Die Neuverordnung für Bauprodukte (CPR-Construction Products Regulation) Nr. 305/2011, die den Baubereich betrifft;
- EN 14785:2006 Einhaltung der 1. BImSchV 2. Stufe, sowie 15a B-VG
- Für die Installation in Italien siehe die UNI 10683/98 oder folgende Änderungen.

Alle lokalen und nationalen Gesetze und europäischen Normen müssen bei der Installation des Gerätes eingehalten werden;

- EN 55014-1; EN 55014-2; EN 61000-3-2; EN 61000-3-3; EN 60335-1; EN 60335-2-102; EN 62233, EN 50581. DIN 18896, DIN 4705, DIN EN 13384, DIN 18160, EN 1856-2, EN 15287 sowie feuerpolizeiliche Bestimmungen (z.B. FeuVo) Verordnung EU 015/1185.

Angaben zur Sicherheit

Bitte lesen Sie diese Bedienungs- und Wartungsanleitung vor der Installation und Inbetriebnahme des Wasserführende Pelletofens sorgfältig durch! Für Klärungen wenden Sie sich an Ihren Händler oder den autorisierten Kundendienst.

- Der Pelletofen ist nur für den Betrieb in Wohnumgebungen konzipiert. Dieser Wasserführende Pelletofen wird über eine Platine gesteuert, was die komplett automatische und gesteuerte

Verbrennung ermöglicht. Der Platine steuert den Anzündvorgang, die 5 Leistungsstufen und den Abschaltvorgang und gewährleistet den sicheren Betrieb des Wasserführende Pelletofens.

- Der Brennertopf, in dem die Verbrennung stattfindet, lässt den größten Teil der Asche, die durch die Verbrennung der Pellets entstanden ist, in den Sammelbehälter fallen. Kontrollieren Sie den Brennertopf täglich, da nicht alle Pellets qualitativ hochwertig sind (verwenden Sie nur die vom Hersteller empfohlenen Qualitätspellets).

Haftung

Mit Lieferung dieser Bedienungsanleitung lehnen wir jede zivil- und strafrechtliche Haftung für Unfälle durch vollständige oder teilweise Nichtbeachtung der in dieser Bedienungsanleitung enthaltenen Anweisungen ab. Weiterhin lehnen wir jede Haftung für Schäden durch unsachgemäßen Gebrauch des Wasserführende Pelletofens, nicht korrekte Verwendung durch den Benutzer, nicht genehmigte Änderungen und/oder Reparaturen, die Verwendung von nicht originalen Ersatzteilen für dieses Modell ab. Der Hersteller lehnt jede direkte oder indirekte zivil- oder strafrechtliche Haftung durch die folgenden Punkte ab:

- Mangelhafte Wartung;
- Nichteinhaltung der in dieser Bedienungsanleitung enthaltenen Anweisungen;
- Verwendung, die nicht den Sicherheitsvorschriften entspricht;
- Installation, die nicht den geltenden Normen des Landes entsprechen;
- Installation durch nicht qualifiziertes und geschultes Personal;
- Nicht durch den Hersteller genehmigte Reparaturen und Änderungen;
- Verwendung von nicht originalen Ersatzteilen;
- Außergewöhnliche Ereignisse.

Befüllung des Pelletbehälters

- Die Befüllung des Brennstoffes erfolgt über den oberen Teil des Wasserführende Pelletofens, indem die Klappe geöffnet wird.
- Geben Sie die Pellets in den Behälter. Leer fasst der Behälter ca. 11 kg Pellets. Um den Vorgang zu erleichtern, führen Sie die Operation in zwei Arbeitsschritten durch:
 - Geben Sie die erste Hälfte des Inhalts in den Behälter und warten Sie, bis der Brennstoff sich am Boden abgesetzt hat;
 - Nun geben Sie den Rest hinein;
 - Langsam auffüllen und Staubreste/Mehlstäube aus Säcken vermeiden
 - Halten Sie den Deckel des Brennstoffbehälters nach dem Einfüllen der Pellets immer geschlossen!
 - Bevor Sie die Klappe wieder schließen, müssen Sie sich vergewissern, dass sich keine Pellets um der Dichtung herum befinden. Sind Pellets vorhanden, entfernen Sie diese sorgfältig, um die Dichtigkeit der Dichtung nicht zu beeinträchtigen.
- Der Wasserführende Pelletofen ist ein Heizprodukt und verfügt daher über besonders heiße Außenflächen. Aus diesem Grund empfehlen wir, während des Betriebs sehr vorsichtig zu sein, insbesondere:

- Den Ofenkörper und die verschiedenen Komponenten nicht zu berühren und sich nicht der Heiztür annähern, da dies Verbrennungen verursachen könnte;
- Nicht das Abgasrohr berühren;
- Keine Reinigungen jeglicher Art durchführen;
- Nicht die Asche entnehmen;
- Nicht die Aschenschublade öffnen;
- Achten Sie darauf, dass Kinder Abstand halten;



Nehmen Sie nicht das Schutzgitter im Behälter ab. Beim Befüllen vermeiden Sie, dass der Pelletsack oder Pelletreste Kontakt der heißen Oberfläche nehmen.



Verwenden Sie nur Holzpellets; Lagern Sie die Pellets an einem trockenen, nicht feuchten Ort; Geben Sie die Pellets niemals direkt auf das Glutbett; Der Wasserführende Pelletofen darf nur mit Qualitätspellets (ENplus A1 und DINplus-geprüfte Holzpellets) mit einem Durchmesser von 6 mm und einer Länge von höchstens 30 mm betrieben werden;

Bevor Sie den Wasserführende Pelletofen elektrisch anschließen, muss die Verbindung der Abgasrohre mit dem Schornstein dicht fertiggestellt werden; Das Schutzgitter im Pelletbehälter darf auf keinen Fall entfernt werden; Am Standort des Wasserführende Pelletofens muss ein ausreichender Luftaustausch stattfinden;

Der Betrieb des Wasserführende Pelletofens mit geöffneter Heiztür oder kaputtem Glas ist verboten; Verwenden Sie den Wasserführende Pelletofen nicht als Verbrennungsofen. Der Wasserführende Pelletofen ist nur für die vorgesehene Verwendung bestimmt. Jede andere Verwendung ist unsachgemäß und daher gefährlich. Geben Sie keine anderen Gegenstände als Pellets in den Behälter. Wenn der Wasserführende Pelletofen in Betrieb ist, werden die Oberflächen, Fenster, der Griff und die Verrohrung sehr heiß. Während des Betriebs dürfen diese Bereiche nur mit entsprechender Schutzausrüstung angefasst werden. Halten Sie mit dem Wasserführende Pelletofen einen ausreichenden Sicherheitsabstand zu Brennstoffen und entflammaren Materialien ein.

Anweisungen für eine sichere und effiziente Verwendung

- Das Gerät kann von Kindern von nicht weniger als 8 Jahren und Personen mit eingeschränkten physischen, sensorischen oder geistigen Fähigkeiten oder Mangel an Erfahrung oder Wissen, sofern unter Aufsicht verwendet werden oder nach dem gleichen Anweisungen erhalten hat, in Bezug auf „sichere Verwendung und das Verständnis für die Gefahren darin. Kinder sollten nicht mit dem Gerät spielen. Reinigung und Wartung soll durch den Benutzer durchgeführt werden, sollte nicht von Kindern ohne Aufsicht durchgeführt werden;
- Verwenden Sie den Wasserführende Pelletofen nicht als Leiter oder Stütze;
- Trocknen Sie keine Wäsche auf dem Wasserführende Pelletofen. Eventuelle Wäscheständer oder Ähnliches müssen in einem ausreichenden Abstand zum Wasserführende Pelletofen aufgestellt werden. - Brandgefahr;
- Erklären Sie älteren und behinderten Personen und vor allem Kindern ausführlich, dass der Wasserführende Pelletofen aus Material besteht, welches hohen Temperaturen ausgesetzt ist und halten Sie diesen Personenkreis vom Wasserführende Pelletofen fern;
- Fassen Sie den Wasserführende Pelletofen nicht mit feuchten Händen an, da es sich um ein elektrisches Gerät handelt.. Ziehen Sie vor Eingriffen am Gerät immer den Netzstecker;
- Die Tür muss während des Betriebs stets geschlossen bleiben;
- Der Wasserführende Pelletofen muss elektrisch an eine Anlage mit Erdung gemäß den Vorschriften der Normen 73/23 EWG und 93/98 EWG angeschlossen werden;
- Die Anlage muss entsprechend der für den Wasserführende Pelletofen angegebenen elektrischen Leistung dimensioniert sein;
- Waschen Sie die inneren Bereiche des Wasserführende Pelletofens nicht mit Wasser. Das Wasser könnte die elektrische Isolierung beschädigen und so zu einem elektrischen Schlag führen;
- Setzen Sie Ihren Körper nicht über einen längeren Zeitraum heißer Luft aus. Heizen Sie den Wohnraum, in dem der Wasserführende Pelletofen installiert ist, nicht zu sehr auf. Dies kann dem Körperbefinden schaden und Gesundheitsprobleme verursachen;
- Setzen Sie Pflanzen und Tiere nicht direkt dem heißen Luftstrom aus;
- Der Pelletofen ist kein Kochgerät;
- Die Außenflächen können während des Betriebs sehr heiß werden. Fassen Sie diese nicht ohne entsprechende Schutzausstattung an;
- Der Stecker des Gerätes Netzkabel darf erst nach dem Einbau und Montage der Vorrichtung verbunden sein und muss nach der Installation zugänglich bleiben, wenn das Gerät frei von einem geeigneten zweipoligen Schalter und zugänglich ist.
- Achten Sie darauf, dass das Netzkabel (und alle anderen Kabel außerhalb des Geräts) keine heißen Teile berühren
- Keine Gegenstände, Gläser, Duft/Parfum Spender auf den Wasserführende Pelletofen ablegen, der Wasserführende Pelletofen könnte dadurch beschädigt werden. (In diesem Falle entfällt die Garantie).
- Bei Ausfall des Zündsystems die Zündung nicht erzwingen.
- Die Ansammlung unverbrannter Pellets im Brenner nach der "fehlgeschlagenen Zündung" muss beseitigt werden, bevor mit einer neuen Zündung fortgefahren wird. Stellen Sie vor jeder erneuten Zündung sicher, dass das Kohlenbecken gut positioniert und sauber ist.
- Es ist verboten, Kraftstoff manuell in das Kohlenbecken zu laden. Die Nichtbeachtung dieser Warnung kann zu gefährlichen Situationen führen.
- Bewerten Sie die statischen Bedingungen der Fläche, auf der das Gewicht des Produkts lastet.
- Außergewöhnliche Wartungsarbeiten dürfen nur von autorisiertem und qualifiziertem Personal durchgeführt werden.
- Trennen Sie das Produkt von der Stromversorgung, bevor Sie Wartungsarbeiten durchführen.
- Bei der ersten Zündung kann durch das ersten Erhitzen der Lackierung Rauch entstehen. Halten Sie den Raum daher gut belüftet.

Betriebsumgebung

Für eine gute Funktion des Wasserführenden Pelletofens und eine gute Wärmeverteilung muss der Wasserführende Pelletofen an einem Ort installiert werden, an dem die für die Verbrennung der Pellets notwendige Luft fließen kann (es müssen ca. 40 m³/h verfügbar sein, gemäß der Norm für die Installation und den geltenden nationalen Normen). Das Umgebungsvolumen darf nicht weniger als 20 m³ betragen. Es ist obligatorisch, einen ausreichenden externen Lufteinlass vorzusehen, der die Zufuhr der für den ordnungsgemäßen Betrieb des Produkts erforderlichen Brennluft ermöglicht. Der Luftstrom zwischen dem Außenbereich und dem Installationsraum kann direkt erfolgen durch eine Öffnung an einer Außenwand des Raums (bevorzugte Lösung siehe Abbildung 1a). oder indirekt, indem Luft aus angrenzenden Räumen mit Lufteinlass entnommen und dauerhaft mit dem Installationsraum verbunden wird (siehe Abbildung 1b). Als angrenzende Räume sind alle die auszuschließen, die als Schlafzimmer, Badezimmer, Autogaragen, Garagen, Gemeinschaftsbereiche des Grundstücks vorgesehen sind und alle, die eine allgemeine Brandgefahr darstellen. Berücksichtigen Sie das Vorhandensein von Türen und Fenstern, die den korrekten Luftstrom zum Wasserführenden Pelletofen beeinträchtigen könnten und diese 1,5 Meter von einem Rauchausslass entfernt lassen. Der Lufteinlass muss eine Gesamtnettofläche von mindestens 100 cm² haben, die durch ein externes Gitter geschützt ist, das nicht blockiert und/oder verschlossen werden darf und regelmäßig gereinigt werden muss. Die oben genannte Oberfläche muss entsprechend vergrößert werden, wenn sich im Raum andere aktive Generatoren befinden (zum Beispiel: Elektrolüfter zum Absaugen abgestandener Luft, Dunstabzugshaube, andere Wasserführende Pelletofen usw.), welche die Umgebung in einen Unterdruck versetzen können. Es ist zu beachten, dass bei eingeschaltetem Gerät der Druckabfall zwischen Raum und Außenbereich 4 Pa nicht überschreitet.



ABBILDUNG 1a - DIREKT VON AUSSEN

ABBILDUNG 1b - INDIREKT VOM ANGRENZENDEN RAUM

Es ist möglich, die für die Verbrennung benötigte Luft mit einem Rohr von mindestens 50 mm und einer maximalen Länge von 2 Laufmetern direkt an den Außenlufteinlass anzuschließen. Jede Biegung im Rohr entspricht einem Verlust von einem Laufmeter.

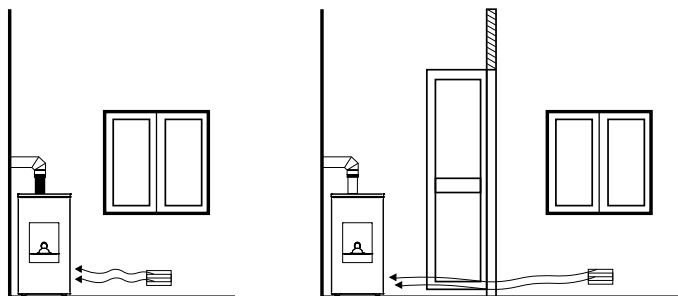

Die Installation in Einzimmerwohnungen, Schlafzimmern und Badezimmern ist nur für Geräte mit versiegelter oder geschlossener Kammer zulässig, die mit einem angemessenen externen Verbrennungsluftkanalausgestattet sind. Der Wasserführendepelletofen mit selbstreinigendem Kohlenbecken saugt Luft sowohl aus dem hinteren Lufteinlassrohr als auch aus den Schlitzen an der Vorderseite an. Aus diesem Grund ist die Installation des Wasserführendepelletofen mit selbstreinigendem Kohlenbecken sowohl in Schlafzimmern als auch Badezimmern immer verboten.

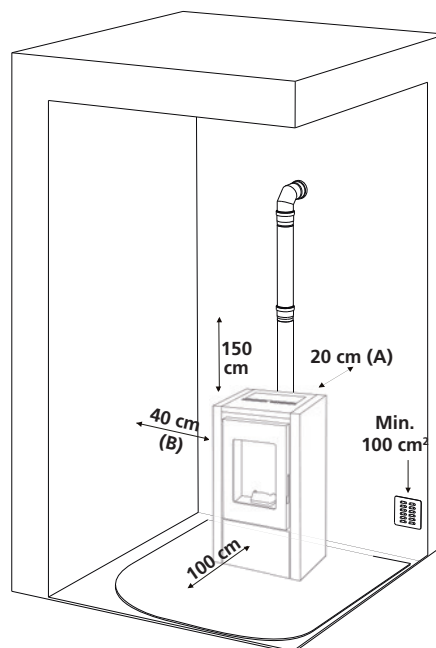

Halten Sie auf der Rückseite einen Mindestabstand (A) von 20 cm, an der Seite (B) 40 cm und auf der Vorderseite 100 cm ein. Diese Abstände müssen eingehalten werden, um eine außergewöhnliche Wartung des Technikers zu ermöglichen sowie für die Sicherheit des Produkts. Bei Vorhandensein besonders empfindlicher Gegenstände wie Möbel, Vorhänge und Sofas muss der Abstand zum Wasserführenden Pelletofen erheblich vergrößert werden.

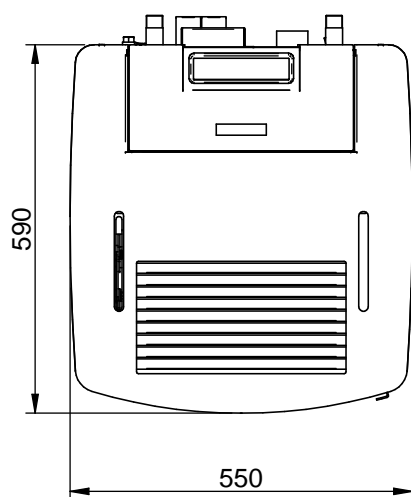
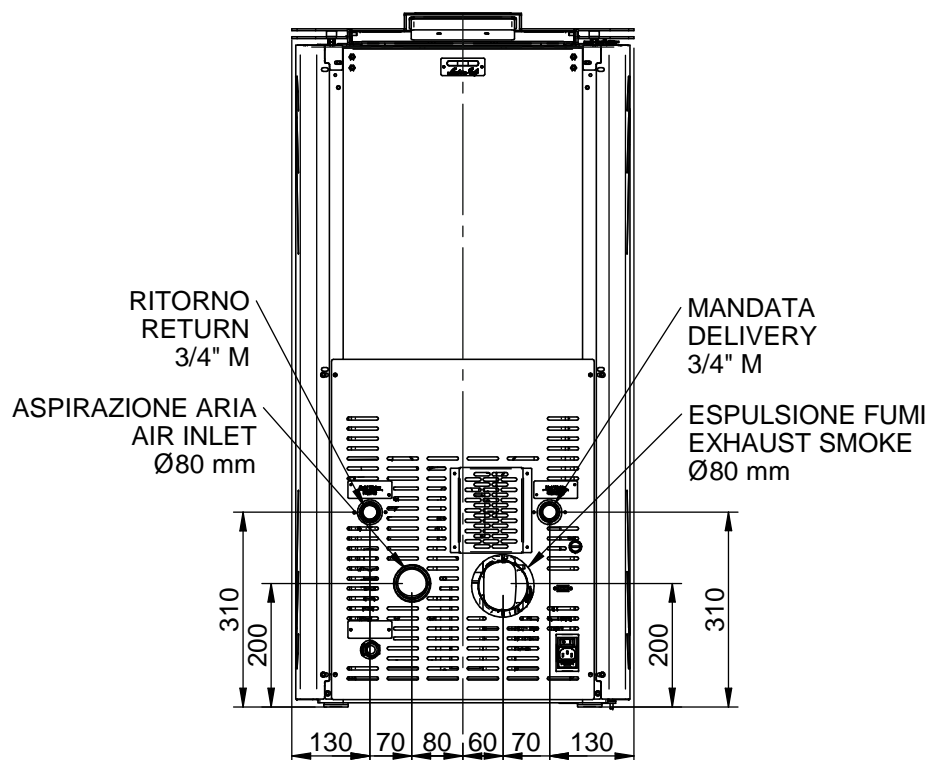
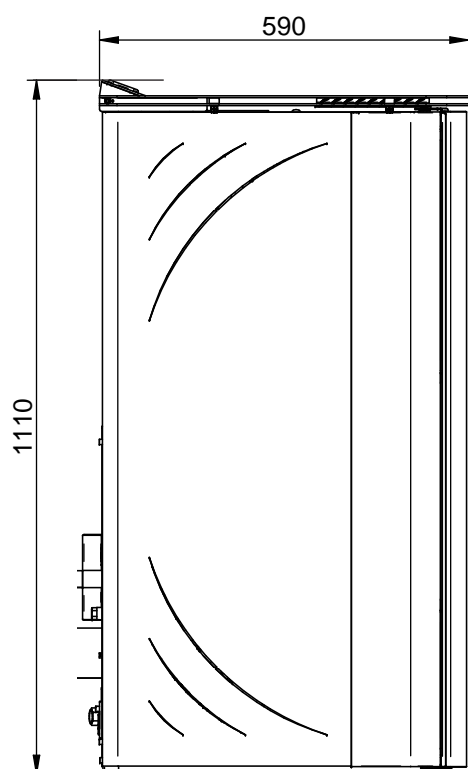

Ist ein Holzfußboden vorhanden, muss eine bodenschützende Schicht gemäß den geltenden nationalen Normen untergelegt werden.

**REMARQUE:**

- les mesures sont approximatives et peuvent varier en fonction de l'esthétique de la cuisinière
- les positions des tubes dans la vue arrière sont indicatifs et la tolérance de +/- 10 mm
- mesures avec tolérance d'environ 10 mm

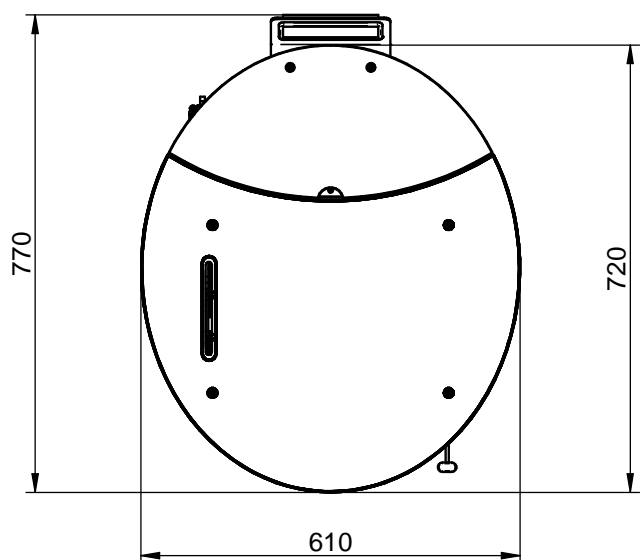
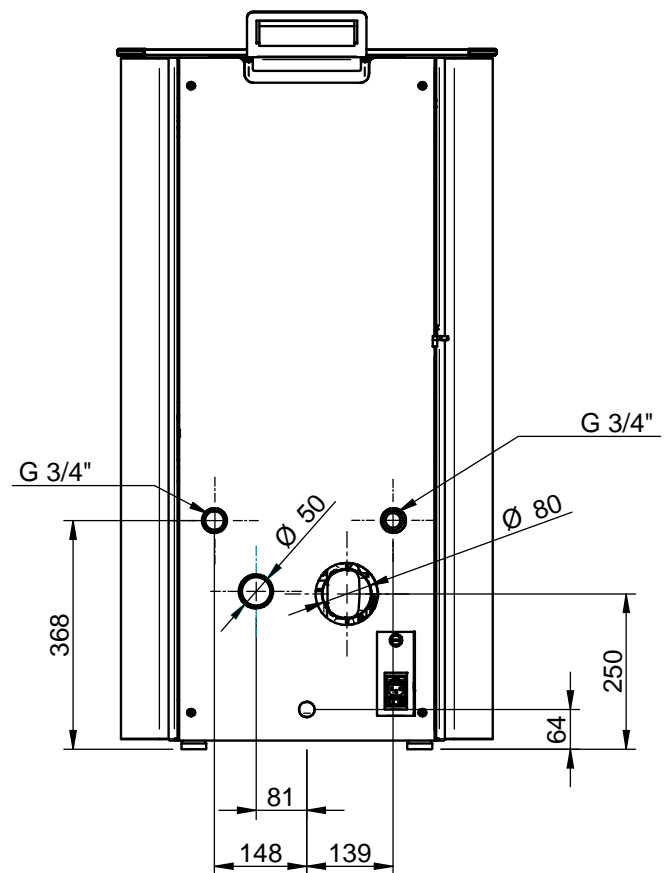
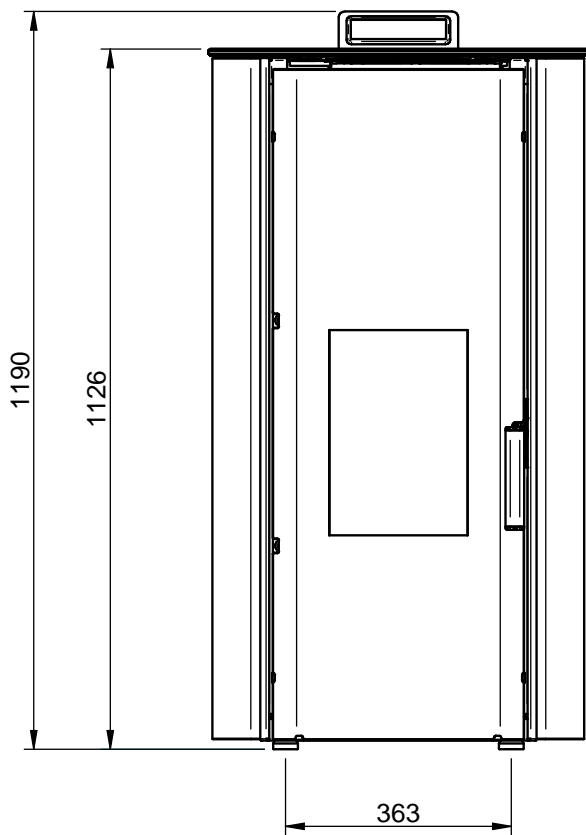

REMARQUE:

- les mesures sont approximatives et peuvent varier en fonction de l'esthétique de la cuisinière
- les positions des tubes dans la vue arrière sont indicatifs et la tolérance de +/- 10 mm
- mesures avec tolérance d'environ 10 mm

PARAMETER	MASSEINHEIT	TH17	IDRO17 - DD - AU XSAT170 - DD - AU REDONDAGLTH17 - AU
Thermische Gesamtleistung	kW	18,03	17,6
Thermische Nennleistung	kW	17,14	16,5
Reduzierte Wärmeleistung	kW	4,00	5,4
Wärmeleistung zu Wasser	kW	13,70	15,0
Reduzierte Wärmeleistung zu Wasser	kW	3,10	4,4
CO-Nennkonzentration in Bezug auf 13% O ₂	mg/m ³	48,23	42
Verringerte CO-Konzentration in Bezug auf 13% O ₂	mg/m ³	345,4	95
Nenneffizienz	%	94,90	94,2
Verringerte Effizienz	%	97,54	95,0
Durchschnittlicher Verbrauch (min-max)	Kg/h	0,84 - 3,79	1,19 - 3,66
Heizfläche	mc	430	430
Rauchdurchsatz (min-max)	g/s	3,02 - 11,04	5,5 - 10,3
Empfohlener Zug (min-max)	Pa	3 - 8	5 - 10
Rauchtemperatur (min-max)	°C	51,1 - 103	69 - 108
Wasserinhalt Wasserführende Pelletofen	litri	31	31
Maximaler Arbeitsdruck	Bar	3	3
Fassungsvermögen Pelletbehälter	Kg	33	33
Durchmesser Rauchabzug	mm	80	80
Durchmesser Luftansaugung	mm	50	50
Anschluss Heizung	Inch	3/4	3/4
Nennspannung	V	230	230
Nennfrequenz	Hz	50	50
Max. elektrische Aufnahme	W	370	340
Gewicht des Wasserführende Pelletofens	Kg	160	160
EEI		130	133
Nummer Testbericht		K 1969 2016 T1	K 2841 2020 T1
Umweltdekret nr. 186		★★★★☆	★★★★★
+Energieklasse		A++	A++
Stäube bei 13% O ₂ Ref. Nominale thermische Leistung	mg/m ³	15	12

Es ist ratsam, die Emissionen nach der Installation des Wasserführende Pelletofens zu überprüfen.

Bei naheliegenden Bewertungen der Bodenkapazität können maximal 1,5 mc Kraftstoff im Installationsraum abgelagert werden, was ungefähr 975 kg Pellets entspricht.

Um Testergebnisse zu erhalten, laden Sie die Leistungsparameter des Herstellers und des qualifizierten Technikers herunter, die einzig anwendbar sind, sobald überprüft wurde, ob die Anlage die Laborbedingungen reproduzieren kann. Diese Leistungen können erst nach 15/20 Arbeitsstunden bei Nennleistung erreicht werden.

Rauchabzug

Die folgenden Angaben sollen Hinweise auf die Herstellung eines guten Rauchabzugs geben, jedoch in keiner Weise und als Ersatz für die aktuellen Normen gelten, die der qualifizierte Hersteller besitzen muss. Der Ofenhersteller lehnt jede zivil- oder strafrechtliche Haftung ab bei Fehlfunktion des Wasserführende Pelletofens aufgrund eines schlecht dimensionierten Rauchabzugs und/oder eines Rauchabzugs, der nicht den geltenden Standards entspricht, die eingehalten werden müssen. Der Rauchabzug muss fachmännisch gebaut und von Kategorie \geq T200 oder höher sein, einen vertikalen Verlauf ohne Engpässe aufweisen und beständig gegen Kondensation und Ruß sein. Er muss außen isoliert sein, um das Abkühlen der Dämpfe zu verhindern, und muss mit einem Kondensatablauf ausgestattet sein. Wenn der Rauchabzug ein Betonhohlraum ist, muss dieser mit Rohren verlegt werden. Der Rauchabzug muss eine Inspektionsluke zur Reinigung vorsehen und muss außerdem von brennbaren und/oder entzündlichen Materialien entfernt sein.

Nachfolgend sind die Mindestabstände aufgeführt, die von Kaminen oder Rückflussbereichen einzuhalten sind. Überprüfen, ob der Unterdruck zwischen Rauchabzug und der installierten Umgebung den Spezifikationen entspricht. Die Mindesthöhe des Rauchabzugs beträgt 3,5 Meter und muss einen Innenabschnitt aufweisen, der die Einhaltung dieser Anforderungen ermöglicht, auf jeden Fall mindestens 100 mm. Die korrekten Konfigurationen gemäß UNI EN 13384-1 prüfen. Der Rauchabzug muss immer sauber sein. Rußreste reduzieren den Rauchabzugabschnitt, beeinträchtigen den Luftzug und können Rußbrand verursachen. Den Rauchabzug und den Schornstein mindestens einmal im Jahr und vor dem Einschalten des Generators nach Inaktivität von einem speziellen Schornsteinfeger reinigen lassen. Wenn das Gerät nicht gereinigt wird, ist der ordnungsgemäße Betrieb des Geräts gefährdet.



Die Installation in einem Rauchabzug, der mit anderen Geräten geteilt wird, ist nicht zulässig.

Schornstein

Der Öffnungsbereich für die Rauchabsaugung muss mindestens doppelt so groß sein wie der Rauchabzugabschnitt und das Eindringen von Schnee und Tieren muss verhindert werden. Die Mündungsposition in die Atmosphäre muss außerhalb des Rückflussbereichs liegen, der durch die Dachform und/oder durch Hindernisse in der Nähe verursacht wird. Auf Oberlichter und Dachluken achten.

FLOOR-DACH

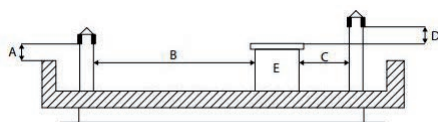

A = MIN. 0,50 m
B = DISTANZ > 2,00 m
C = DISTANZ < 2,00 m
D = 0,50 m
E = TECHNISCHES VOLUMEN

15° DACH

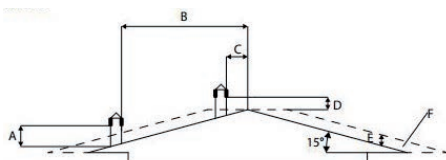

A = MIN. 1,00 m
B = DISTANZ > 1,85 m
C = DISTANZ < 1,85 m
D = 0,50 m ÜBER DAS COLMO
E = 0,50 m
F = REFLUX-ZONE

30° DACH

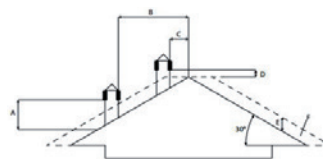

A = MIN. 1,30 m
B = DISTANZ > 1,50 m
C = DISTANZ < 1,50 m
D = 0,50 m ÜBER DAS COLMO
E = 0,80 m
F = REFLUX-ZONE

45° DACH

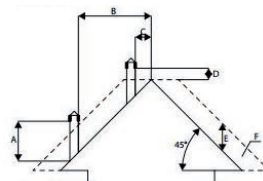

A = MIN. 2,00 m
B = DISTANZ > 1,30 m
C = DISTANZ < 1,30 m
D = 0,50 m ÜBER DAS COLMO
E = 1,50 m
F = REFLUX-ZONE

60° DACH

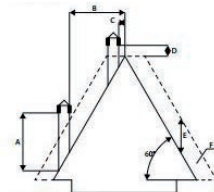

A = MIN. 2,60 m
B = DISTANZ > 1,20 m
C = DISTANZ < 1,20 m
D = 0,50 m ÜBER DAS COLMO
E = 2,10 m
F = REFLUX-ZONE

Anschluss an Rauchabzug



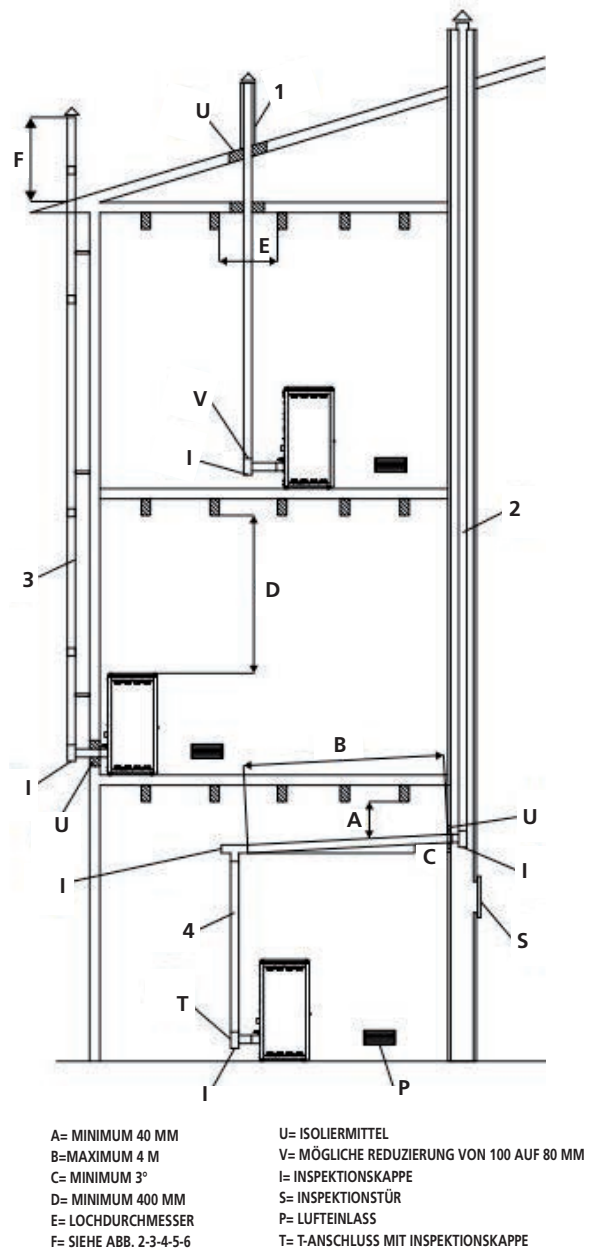

Der Anschluss zwischen Wasserführende Pelletofen und Rauchabzug muss mit geeigneten Rohren (min. T200) hergestellt werden. Die Verwendung von flexiblen Metallrohren, Faserzement oder Aluminium ist verboten. Die Neigung des Rauchkanals darf keine horizontalen Abschnitte von mehr als 2 Metern aufweisen und muss mindestens 3% Neigung haben. Der erste Richtungswechsel muss nach mindestens 1,5 Meter vertikalem Abschnitt erfolgen. Eine Inspektionsluke für regelmäßige Überprüfungen am Boden des Rauchkanals vorbereiten. Es ist verboten, mehrere Geräte an denselben Rauchkanal anzuschließen. Den Rauchkanal in ausreichendem Abstand zu brennbaren oder wärmeempfindlichen Elementen halten. Informationen zu den zu beachtenden Abständen finden Sie in den Angaben des Schornsteinherstellers.



Fernbedienung

Über die Fernsteuerung (Abb. 3) kann die Temperatur, die Leistung und das Einschalten/Ausschalten des Wasserführende Pelletofens geregelt werden.

Um den Wasserführende Pelletofen einzuschalten, drücken Sie die Taste  und der Wasserführende Pelletofen geht automatisch in die Startphase.

Durch Drücken der Tasten  + (1) und  - (2) wird die Wassertemperatur eingestellt, durch Drücken der Tasten  + (6) und  - (5) hingegen die Betriebsleistung.

Um den Wasserführende Pelletofen auszustellen, halten Sie die Taste  gedrückt.

Um die 3 Volt-Batterie auf der Rückseite auszutauschen, ziehen Sie in der Mitte der Abdeckung und am Hebel seitlich. Tauschen Sie die Batterie aus und achten Sie dabei auf die Polaritäten (Abb. 4).



Abb. 3



Abb. 4

Anwendungsempfehlungen

Wenn die Installation des Heizofens eine Interaktion mit einer anderen bestehenden Anlage komplett mit Heizgerät (GasThermo-ofen, MethanThermo-ofen, GasöIlThermo-ofen, usw.) vorsieht, Fachpersonal hinzuziehen, welches für die Einhaltung der Konformität der Anlage gemäß den geltenden Gesetzen verantwortlich ist.

Waschen der Anlage

In Übereinstimmung mit der Norm UNI-CTI 8065 und um die Heizanlage von Korrosionsschäden, Verkrustungen oder Ablagerungen zu schützen, ist es besonders wichtig das Innerer der Anlage zu waschen, bevor Sie den Wasserführende Pelletofen anschließen, um Reste und Ablagerungen zu entfernen. Nach dem Waschen der Anlage, um sie gegen Korrosion und Ablagerungen zu schützen, wird empfohlen Hemmstoffe zu verwenden. Vor dem Wasserführende Pelletofen stets **Absperrschieber** installieren, um ihn von der Hydraulikanlage zu isolieren, wenn er bewegt oder verschoben werden muss aus Gründen der ordentlichen und/oder außergewöhnlichen Wartung. Dies ist besonders nützlich an den Zulauf- und Rücklaufleitungen der Anlage, falls sich die Heizanlage auf einem Ebene über dem Wasserführende Pelletofen befindet. Das Druckablassrohr wird zeitweise an eine Karaffe oder einen Trichter angeschlossen, um bei Überdruck zu vermeiden, dass das Wasser die Struktur und den Böden durchnässt.



ENTLÜFTUNG
SICHERHEITS-
VENTIL

Füllung der Anlage

Man muss die Füllung der Anlage langsam durchführen, so dass die Luftbalsen durch die Öffnungen ausgehen können. Diese Öffnungen sind in dem Heizanlage. In den Heizanlagen mit geschlossener Kreislauf müssen der Kaltfülldruck und pre Fülldruck des Gefäßes entsprechen.

- In den Heizanlagen mit geschlossener Kreislauf, ist es zustimmen, dass die zirkulierende Flüssigkeit und die Luft einen Kontakt haben. In der Periode, in der man der Heizanlage benutzt, muss der Endverbraucher die Höhe des Wasser im Ausdehnungsgefäß regelmäßig überprüfen. Die Höhe des Wassers in dem Rückführungssystem muss beständig bleiben. Die Praxiserfahrung hat gezeigt, dass man eine regelmäßige Überprüfung jede 14 Tage durchführen muss, um die Höhe des Wassers beständig zu halten. Wenn man zusätzliches Wasser braucht, muss man das Ausfüllen vortragen nur wenn der Wasserführende Pelletofen sich erkältet hat. Diese Vorsorgemaßnahme verhüten eine thermische Belastung des Stahlkörpers.

- In der Anlagen mit offenem Gefäß muss der Wasserdruck des Wasserführende Pelletofens, mit erkälteter Anlage, nicht unter 0,3 bar sein.

- das benutze Wasser muss dekontaminiert und ohne Luft sein, bevor man die Anlage ausfüllt.



Man muss das Wasser, das man für die Heizung benutzt, nicht mit Frostschutzsubstanzen oder Korrosionsschutzsubstanzen falsch vermischen. Das kann die Dichtungen ruinieren und Geräusche während der Arbeitsweise verursache.

Der Hersteller lehnt jede Verantwortung ab, wenn man das nicht achtet und werden deswegen Personen, Sachen oder Tiere geschädigt.

Nachdem alle die Wasseranschlüsse fertig sind, muss man den Wasserführende Pelletofen ausfüllen und der Druck der Führung nachprüfen.

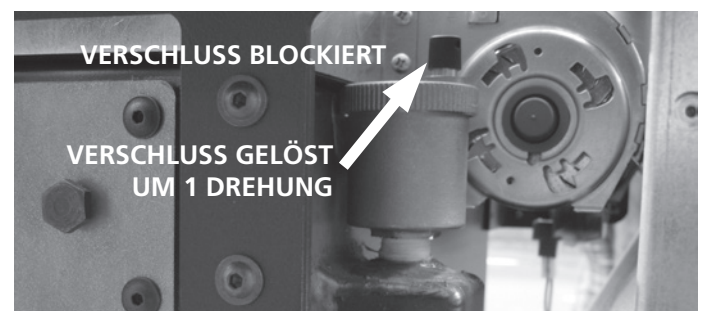

Der Hahn für die Ausfüllung ist vorgeschrieben und muss in der hydraulischen Anlage geplant sein.

Diese Operation muss mit Vorsicht durchgeführt sein:

- Entlüftungsventile der Kühlers, des Wasserführende Pellet-ofens und der Anlagen öffnen
- Der Hahn für die Ausfüllung muss langsam aufgemacht werden, so dass man sehen kann, wenn die automatische Entlüftungsventile in der Anlage, ordnungsgemäß funktionieren.
- wenn dann Wasser auskommt, muss man die Entlüftungsventile schließen.
- durch das Manometer in dem Anlage, muss man überprüfen, dass der Druck 1bar reicht (das gilt nur für Anlagen mit geschlossenem Gefäß. Man muss die einheimische Gebrauchsanweisungen beraten). Für Anlagen mit offenem Gefäß ist die Füllung durch das Gefäß automatisch..
- Der Hahn muss dann ausgemacht werden, so dass die Entlüftungsventile des Kühlers noch mal ausströmen können.

Wassereigenschaften

Die Eigenschaften des Wassers zum Füllen der Anlage sind außerordentlich wichtig, um Ablagerung von Mineralsalzen und die Bildung von Verkrustungen an den Rohren, in dem Wasserführende Pelletofen und dem Wärmetauscher (insbesondere auf den Platten für die Erwärmung von Brauchwasser) zu vermeiden. Bitte kontaktieren Sie den Installateur Ihres Vertrauens in Bezug auf:

- wasserhärte im Kreislauf der Anlage, um möglichen Verkrustungen und Kalkablagerungen vorzubeugen, vor allem auf dem Wärmetauscher für das Brauchwasser (bei $> 15^\circ$ französischer Härtegrad).
- installation eines Wasserenthärter (wenn Wasserhärte $> 15^\circ$ C)
- füllen Sie die Anlage mit aufbereitetem Wasser (demineralisiert).

Für diejenigen, die sehr große Anlagen besitzen (mit großen Mengen an Wasser) oder die häufiges Wiedereinsetzen in die Installationsanlage erfordern, müssen Wasserenthärter installiert werden. Es wird daher darauf hingewiesen, dass die Verkrustungen die Leistungen drastisch reduzieren aufgrund der niedrigen Wärmeleitfähigkeit.

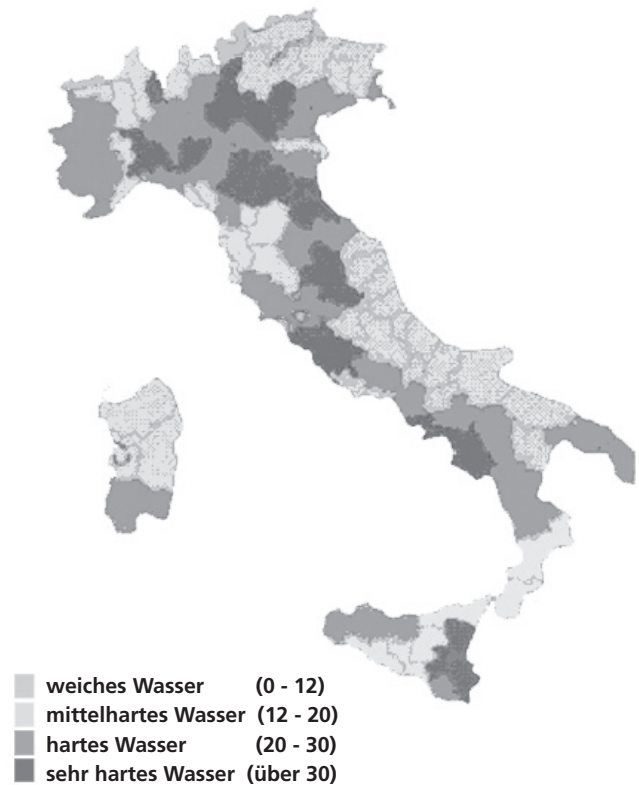

Pellet

Die Pellets sind kleine Zylinder aus gepresstem Holz, die aus Abfällen von Sägemehl und der Holzverarbeitung (Späne und Sägemehl) hergestellt werden, in der Regel von Sägewerken und Schreibern. Die Bindungskapazität von Lignin, das in dem Holz enthalten ist, ermöglicht es, ohne die Zugabe von dem Holz fremden Additiven und chemischen Substanzen ein kompaktes Produkt zu erhalten: Somit wird ein leistungsstarker natürlicher Brennstoff erhalten.

Die Verwendung von minderwertigen Pellets oder anderem ungeeigneten Material können bestimmte Bauteile des Wasserführende Pelletofen beschädigen und seine korrekte Funktion beeinflussen: Dies kann zur Aufhebung der Garantie und der entsprechenden Haftung des Herstellers führen.



Für unsere Produkte, pellet mit Durchmesser 6mm und Länge 30mm verwenden mit einer maximalen Feuchtigkeit von 8% und mit Zertifizierung A1 nach UNI EN ISO 17225-2. Das Pellet nicht in der Nähe von Wärmequellen, feuchten Räumen oder Explosionsgefährdeten Ambiente aufbewahren.

Konfiguration des Hydraulikschemas des Wasserführende Pelletofens

DURCH EINEN SPEZIALISIERTEN TECHNIKER

Vor dem Einschalten des Wasserführende Pelletofens muss das Hydraulikschema konfiguriert werden, an welchem wir arbeiten möchten. Der Wasserführende Pelletofen ist so eingestellt, dass er den potentialfreier Kontakt eines Außenthermostaten (offen/geschlossen empfängt). Der Thermostat darf keine Spannung auf die Rückseite geben. Wenn der Thermostat Spannung an die Platine führt, kann dies zu Schäden führen und die Garantie erlischt), zwei Temperatursonden und ein motorisiertes Ventil. Alle diese Komponenten können über die Klemmleiste auf der Thermo-Ofenrückseite angeschlossen werden.

Schaltplan der Steuereinheit

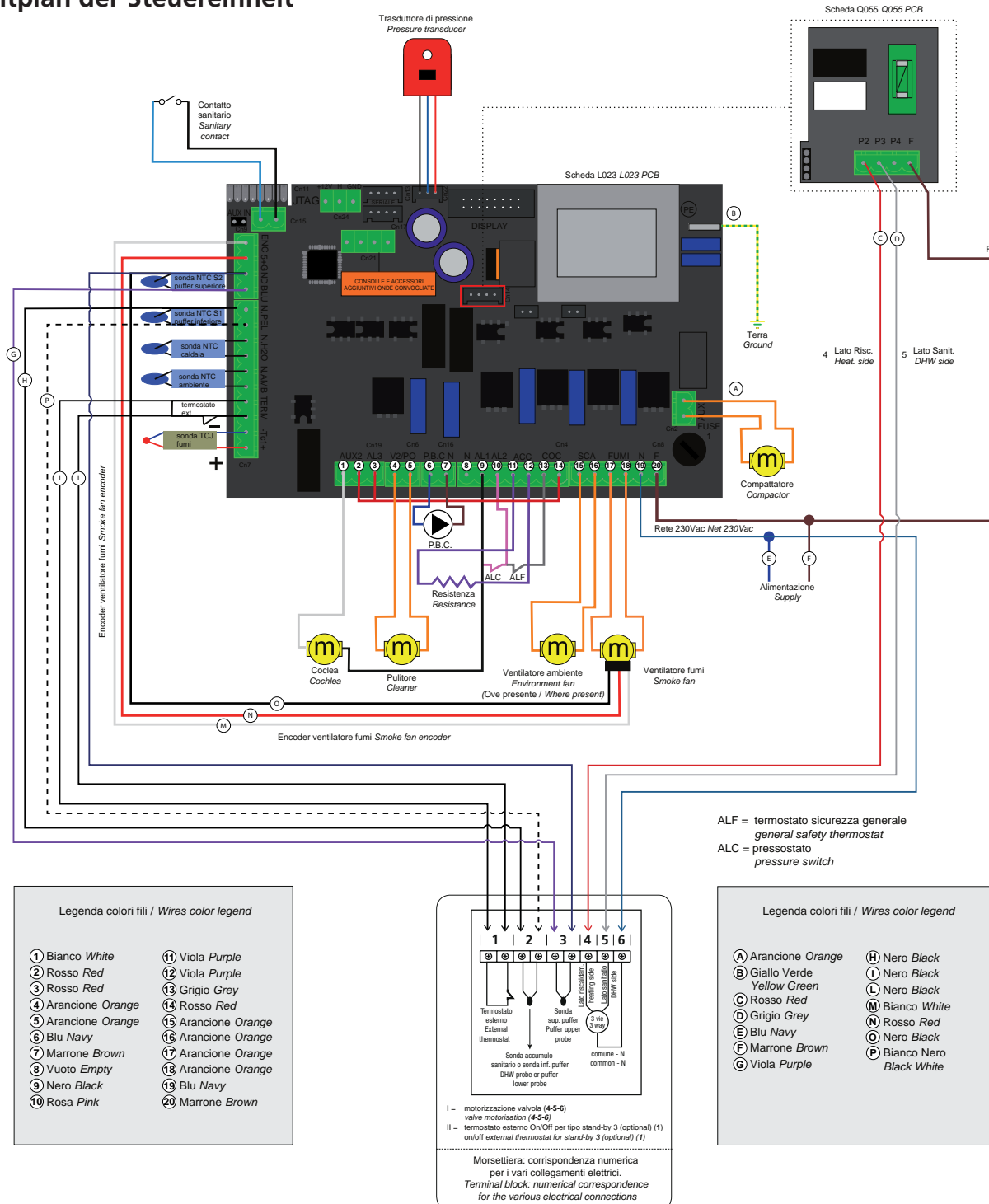

Collegamento a cura dell'eletttricista installatore, da realizzare seguendo lo schema sopra riportato / Connection by the installer electrician, to be carried out following the diagram above

Der diagramm nur zur Information, der Klemmenblock wird nicht mit dem Thermo-Ofen geliefert.

Voor de gespecialiseerde technicus:

Voor de configuratie van het hydraulische schema moet u op de toets SET en daarna op de toets  van het vermogen drukken en scrollen tot bij het menu 09 "Technische ijking" . Druk opnieuw op de toets SET om het menu te openen en voer het wachtwoord in, enkel in het bezit van de geautoriseerde technicus van de fabrikant. Bevestig het wachtwoord via de toets SET en de toets  van het vermogen en ga naar het menu 3 "elektrisch schema". Bevestig via de toets SET en de toetsen  en  van de temperatuur, kies het nummer van het gewenste hydraulisch schema. Bevestig daarna via de toets SET.

Voor de eindgebruiker:

Het is mogelijk om het werkingsprincipe van de thermokachel aan te passen aan het seizoen door te kiezen tussen zomer en winter. Druk op SET om het seizoen te kiezen, op de display zal "seizoen kiezen" verschijnen. Druk vervolgens opnieuw op de set-toets en kies het seizoen via de toetsen 1 en 2. Druk na de keuze op de ON/OFF toets om af te sluiten. De keuze van het seizoen wijzigt de werking van de thermokachel, zie volgend hoofdstuk.

Hieronder volgen de werkingsprincipes van de verschillende hydraulische schema's.

Belangrijke beschouwingen:

- het sanitair heeft steeds prioriteit
- Er bestaan drie types stand-by:

Type 01: de ruimtetemperatuur, waargenomen door de sonde van het bord, heeft de ingestelde SET LUCHT bereikt



Type 02: de temperatuur van het water in de thermokachel heeft de ingestelde SET H2O bereikt

Type 03: de externe thermostaat heeft waargenomen dat de gewenste temperatuur werd bereikt en bijgevolg is het contact open. In dit geval gedraagt de thermokachel zich als volgt:

Als de thermostaat spanning naar de printkaart voert en fouten veroorzaakt, vervalt de garantie.

Om de thermostaat te configureren, de brug op de klem THERM verwijderen (zie tekening pag 16) en de ruimtethermostaat aansluiten, UIT TE VOEREN DOOR EEN GESPECIALISEERDE TECHNICUS.

Het type Stand-by kiezen (UIT TE VOEREN DOOR EEN GESPECIALISEERDE TECHNICUS) :

Druk op de SET toets; ga via de toets  naar het menu 09. Druk opnieuw op de SET toets. Voer het wachtwoord in en bevestig door opnieuw op de SET toets te drukken. Druk op de toets  om naar het menu 9-5 te gaan. Op de display zullen de verschillen stand-by opties verschijnen, kies de gewenste modus via de toetsen  en .

Let goed op De standaardinstelling is het hydraulisch schema 00, de WINTER met stand-by modus 02.

Wanneer de thermokachel automatisch of door programmering wordt uitgeschakeld, zullen de automatische inschakelingen voor het afsluiten van een stand-by staat niet meer mogelijk zijn.

De stand-by modus activeren of deactiveren:

Druk op de SET toets. Via de toets  naar het menu 05 gaan en bevestigen met de SET toets.

Via de toets  kiezen of u de stand-by functie van de thermokachel wilt activeren(ON) of deactiveren (OFF).

Druk op de ON/OFF toets  om af te sluiten

De snelheid van de ruimteventilator regelen (WO VORHANDEN) :

Om de snelheid van de ruimteventilator te regelen, de toets  ingedrukt houden en met dezelfde toets de gewenste snelheid kiezen. Om de ruimtetemperatuur te regelen punt B instructies Schema 00 op de volgende pagina's.

Nu zullen we het gedrag van de thermokachel observeren op basis van het hydraulisch schema, het geselecteerde seizoen en de geactiveerde stand-by modus.

Schema 00: Der Kessel/Thermo-Ofen ist an den Heizkreislauf und an eine mit einem Strömungswächter ausgestattete Sanitäreinrichtung angeschlossen vom Hersteller installiert, falls in der Bestellung angegeben. Als Standard eingestelltes Schema, verursacht das Fehlen der Sanitäreinrichtung keine Probleme für die Funktion des Kessel/Thermo-ofens.

Da Schema ist Indikativ und zeigt nur die Funktionsweise und die möglichen Komponente die vom Thermoherd gesteuert werden können. Zusätzliche Pumpen müssen separat gesteuert werden.

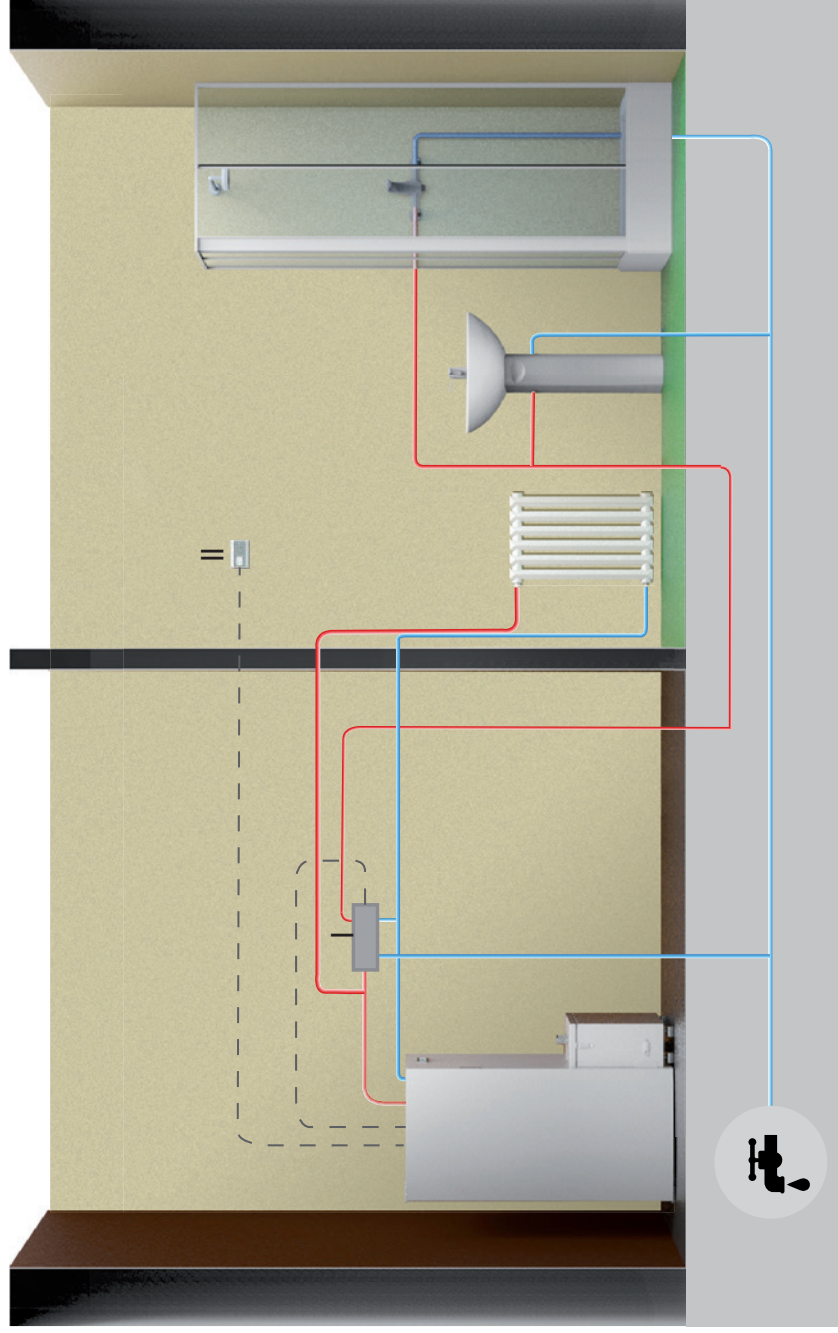

- I = Platte Sanitär-Kit mit integriertem Ventil
- II = Außenthermostat On/OFF für Typ Standby 3 (optional) (1)

Anschlussblock: numerische Entsprechung für die verschiedenen elektrischen Anschlüsse.

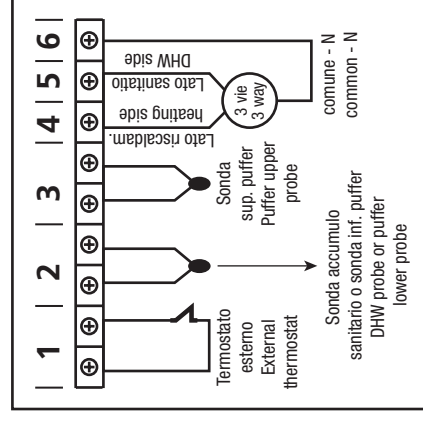

- a) Um die Wassertemperatur im Kessel/Thermo-Ofen einzustellen, drücken Sie die Taste . Erhöhen oder verringern Sie den Temperaturgrad mit den Tasten und .
- b) Um die gewünschte Temperatur im Raum einzustellen (mit der Sonde auf der Platine), drücken Sie die Taste . Erhöhen oder verringern Sie den Temperaturgrad mit den Tasten und .
- c) Um die Arbeitsleistung einzustellen, drücken Sie die Taste und stellen Sie die Leistung mit den Tasten und .

Die erneute Zündung aus dem Standby-Status erfolgt automatisch, wenn ein Wärmestieg erforderlich ist, um die gewählte Standby-Bedingung (wenn diese auf ON gestellt ist) wieder herzustellen oder wenn eine Sanitieranfrage besteht.

Hydraulikschemata		Standby	Standby-Typ	Jahreszeit	Status des Kessel/ Thermo-ofen Zirkulators	Kessel/Thermo-ofen-Status
HEIZUNG + SANITÄR	SANITÄR NICHT AUFGERUFEN	OFF	01 (RAUM)	WINTER	ON, WENN H ₂ O > PARAM.25	MODULIERT, WENN SONDE H ₂ O > SET H ₂ O (a) ODER WENN RAUMSONDE > SET LUFT (b)
HEIZUNG + SANITÄR	SANITÄR AUFGERUFEN	OFF	01 (RAUM)	WINTER	ON, WENN H ₂ O > PARAM.25	MODULIERT, WENN SONDE H ₂ O > 80°C
HEIZUNG + SANITÄR	SANITÄR NICHT AUFGERUFEN	ON	01 (RAUM)	WINTER	ON, WENN H ₂ O > PARAM.25	STANDBY, WENN RAUMSONDE > SET RAUM (b); MODULIERT, WENN H ₂ O > SET H ₂ O;
HEIZUNG + SANITÄR	SANITÄR AUFGERUFEN	ON	01 (RAUM)	WINTER	ON, WENN H ₂ O > PARAM.25	MODULIERT, WENN SONDE H ₂ O > 80°C
HEIZUNG + SANITÄR	SANITÄR NICHT AUFGERUFEN	OFF	02 (H ₂ O)	WINTER	ON, WENN H ₂ O > PARAM.25	MODULIERT, WENN SONDE H ₂ O > SET H ₂ O (a)
HEIZUNG + SANITÄR	SANITÄR AUFGERUFEN	OFF	02 (H ₂ O)	WINTER	ON, WENN H ₂ O > PARAM.25	MODULIERT, WENN SONDE H ₂ O > 80°C
HEIZUNG + SANITÄR	SANITÄR NICHT AUFGERUFEN	ON	02 (H ₂ O)	WINTER	ON, WENN H ₂ O > PARAM.25	STANDBY, WENN SONDE H ₂ O > SET H ₂ O (a)
HEIZUNG + SANITÄR	SANITÄR AUFGERUFEN	ON	02 (H ₂ O)	WINTER	ON, WENN H ₂ O > PARAM.25	MODULIERT, WENN SONDE H ₂ O > 80°C
HEIZUNG + SANITÄR	SANITÄR NICHT AUFGERUFEN	OFF	03 (AUSSEN-THERM.)	WINTER	ON, WENN H ₂ O > PARAM.25	MODULIERT, WENN AUSSEN- THERM. ZUFRIEDENSTELLEND ODER, WENN SONDE H ₂ O > SET H ₂ O (a)
HEIZUNG + SANITÄR	SANITÄR AUFGERUFEN	OFF	03 (AUSSEN-THERM.)	WINTER	ON, WENN H ₂ O > PARAM.25	MODULIERT, WENN SONDE H ₂ O > 80°C
HEIZUNG + SANITÄR	SANITÄR NICHT AUFGERUFEN	ON	03 (AUSSEN-THERM.)	WINTER	ON, WENN H ₂ O > PARAM.25	STANDBY AUSSEN- THERM. ZUFRIEDENSTELLEND;
HEIZUNG + SANITÄR	SANITÄR AUFGERUFEN	ON	03 (AUSSEN-THERM.)	WINTER	ON, WENN H ₂ O > PARAM.25	MODULIERT, WENN H ₂ O > SET H ₂ O (b)
HEIZUNG + SANITÄR	SANITÄR NICHT AUFGERUFEN	OFF	NUR 2 (H ₂ O)	SOMMER	ON, WENN H ₂ O > PARAM.25	MODULIERT, WENN SONDE H ₂ O > 80°C
HEIZUNG + SANITÄR	SANITÄR AUFGERUFEN	OFF	NUR 2 (H ₂ O)	SOMMER	ON, WENN H ₂ O > PARAM.25	STANDBY, WENN SONDE H ₂ O > SET STANDBY ERZWINGEN IN ON (a)
HEIZUNG + SANITÄR	SANITÄR NICHT AUFGERUFEN	ON	NUR 2 (H ₂ O)	SOMMER	ON, WENN H ₂ O > PARAM.25	MODULIERT, WENN SONDE H ₂ O > 80°C
HEIZUNG + SANITÄR	SANITÄR AUFGERUFEN	ON	NUR 2 (H ₂ O)	SOMMER	ON, WENN H ₂ O > PARAM.25	STANDBY, WENN SONDE H ₂ O > SET H ₂ O (a)
HEIZUNG + SANITÄR	SANITÄR AUFGERUFEN	ON	NUR 2 (H ₂ O)	SOMMER	ON, WENN H ₂ O > PARAM.25	MODULIERT, WENN SONDE H ₂ O > 80°C

HINWEIS: Wenn die Funktion "Sommer" eingestellt wird, dann bleibt der Kessel/Thermo-ofen in stand by und startet nur dann wenn warmes Sanitärwasser benötigt wird.

Schema 01: Der Kessel/Thermo-ofen ist an einen Brauchwasserspeicher und an den Heizkreis angeschlossen.

Im "Wintermodus" der Kessel/Thermo-ofen heruntergefahren findet statt, wenn der Kontakt (Thermostat) erfüllt ist. Der Kessel/Thermo-ofen ist eingeschaltet, wenn der Kontakt (Thermostat) eine Temperatur unter SET ACS - ΔT (ΔT einstellbar durch technische Parameter) erkennt. Im "Sommerbetrieb" gilt das Heizen immer als erfüllt.

Da Schema ist Indikativ und zeigt nur die Funktionsweise und die möglichen Komponente die vom Thermoherd gesteuert werden können. Zusätzliche Pumpen müssen separat gesteuert werden.

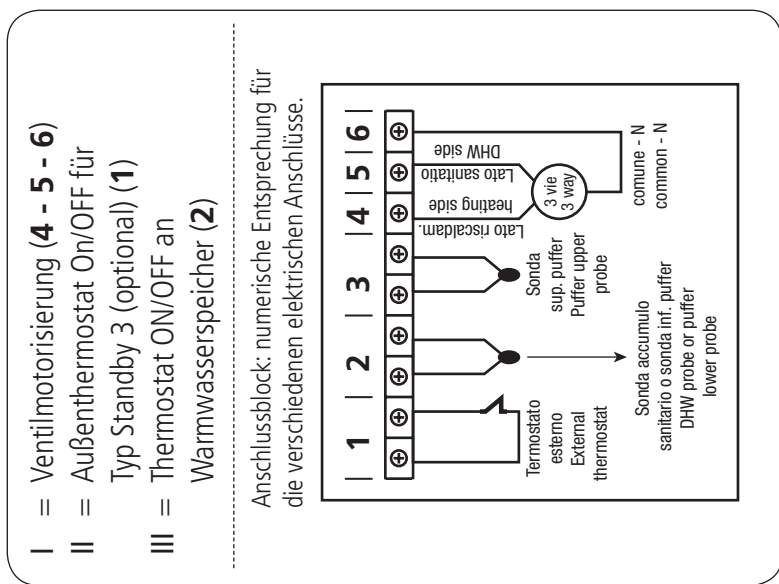
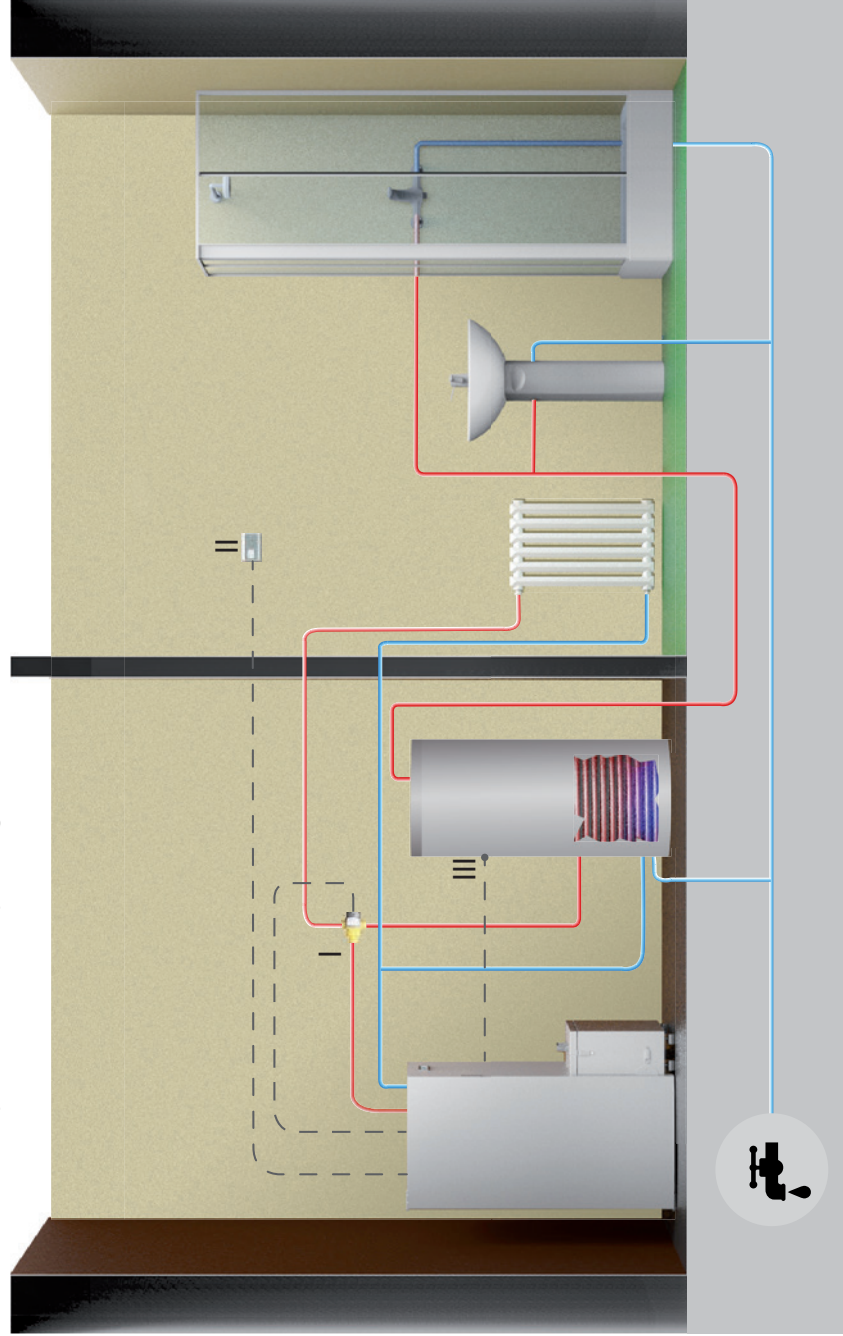

- a) Um die Wassertemperatur im Kessel/Thermo-ofen einzustellen, drücken Sie die Taste . Erhöhen oder verringern Sie den Temperaturgrad mit den Tasten und .
- b) Um die gewünschte Temperatur im Raum einzustellen (mit der Sonde auf der Platine), drücken Sie die Taste . Erhöhen oder verringern Sie den Temperaturgrad mit den Tasten und .
- c) Um die Arbeitsleistung einzustellen, drücken Sie die Taste und stellen Sie die Leistung mit den Tasten und .

Die erneute Zündung aus dem Standby-Status erfolgt automatisch, wenn ein Wärmeanstieg erforderlich ist, um die gewählte Standby-Bedingung (wenn diese auf ON gestellt ist) wieder herzustellen oder wenn eine Sanitärfrage besteht.

Hydraulikschemata		Standby	Standby-Typ	Jahreszeit	Status des Kessel/Thermo-ofen-Zirkulators	Kessel/Thermo-ofen-Status
HEIZUNG + ACS MIT KONTAKT	SANITÄR NICHT AUFGERUFEN	OFF	01 (RAUM)	WINTER	ON, WENN H ₂ O > PARAM.25	MODULIERT, WENN SONDE H ₂ O > SET H ₂ O (a) ; WENN RAUMSONDE > SET LUFT (b)
HEIZUNG + ACS MIT KONTAKT	SANITÄR WIRD AUFGERUFEN	OFF	01 (RAUM)	WINTER	ON, WENN H ₂ O > PARAM.25 UND H ₂ O>ACS	MODULIERT, WENN SONDE H ₂ O > 80°C
HEIZUNG + ACS MIT KONTAKT	SANITÄR NICHT AUFGERUFEN	ON	01 (RAUM)	WINTER	ON, WENN H ₂ O > PARAM.25	MODULIERT, WENN H ₂ O > SET H ₂ O (a) STANDBY, WENN RAUMSONDE > SET RAUM; (b)
HEIZUNG + ACS MIT KONTAKT	SANITÄR WIRD AUFGERUFEN	ON	01 (RAUM)	WINTER	ON, WENN H ₂ O > PARAM.25 UND H ₂ O>ACS	MODULIERT, WENN SONDE H ₂ O > 80°C
HEIZUNG + ACS MIT KONTAKT	SANITÄR NICHT AUFGERUFEN	OFF	02 (H ₂ O)	WINTER	ON, WENN H ₂ O > PARAM.25	MODULIERT, WENN SONDE H ₂ O > SET H ₂ O (a)
HEIZUNG + ACS MIT KONTAKT	SANITÄR WIRD AUFGERUFEN	OFF	02 (H ₂ O)	WINTER	ON, WENN H ₂ O > PARAM.25 UND H ₂ O>ACS	MODULIERT, WENN SONDE H ₂ O > 80°C
HEIZUNG + ACS MIT KONTAKT	SANITÄR NICHT AUFGERUFEN	ON	02 (H ₂ O)	WINTER	ON, WENN H ₂ O > PARAM.25	STANDBY, WENN SONDE H ₂ O > SET H ₂ O (a)
HEIZUNG + ACS MIT KONTAKT	SANITÄR WIRD AUFGERUFEN	ON	02 (H ₂ O)	WINTER	ON, WENN H ₂ O > PARAM.25 UND H ₂ O>ACS	MODULIERT, WENN SONDE H ₂ O > 80°C
HEIZUNG + ACS MIT KONTAKT	SANITÄR NICHT AUFGERUFEN	OFF	03 (AUSSEN-THERM.)	WINTER	ON, WENN H ₂ O > PARAM.25	MODULIERT, WENN AUSSEN-THERMOSTAT ZUFRIEDENSTELLEND ODER, WENN SONDE H ₂ O > SET H ₂ O (a)
HEIZUNG + ACS MIT KONTAKT	SANITÄR WIRD AUFGERUFEN	OFF	03 (AUSSEN-THERM.)	WINTER	ON, WENN H ₂ O > PARAM.25 UND H ₂ O>ACS	MODULIERT, WENN SONDE H ₂ O > 80°C
HEIZUNG + ACS MIT KONTAKT	SANITÄR NICHT AUFGERUFEN	ON	03 (AUSSEN-THERM.)	WINTER	ON, WENN H ₂ O > PARAM.25	STANDBY AUSSEN-THERMOSTAT ZUFRIEDENSTELLEND; MODULIERT, WENN H ₂ O > SET H ₂ O (a)
HEIZUNG + ACS MIT KONTAKT	SANITÄR WIRD AUFGERUFEN	ON	03 (AUSSEN-THERM.)	WINTER	ON, WENN V > PARAM.25 UND H ₂ O>ACS	MODULIERT, WENN SONDE H ₂ O > 80°C
HEIZUNG + ACS MIT KONTAKT	THERM SAN. NICHT AUFGERUFEN	OFF/ON	01/02/03	SOMMER	ON, WENN H ₂ O > PARAM.25	STANDBY
HEIZUNG + ACS MIT KONTAKT	THERM SAN. WIRD AUFGERUFEN	OFF/ON	01/02/03	SOMMER	ON, WENN H ₂ O > PARAM.25 UND H ₂ O>ACS	MODULIERT, WENN SONDE H ₂ O > 80°C

Schema 02: Der Kessel/Thermo-ofen ist an einen Heizwasserpuffer angeschlossen.

Der Kessel/Thermo-ofen wird ausgeschaltet, wenn der untere Kontakt (Thermostat) ist zufrieden. Das Einschalten des Kessel/Thermo-ofens erfolgt, wenn der obere Kontakt (Thermostat) Sie sind nicht zufrieden. Das Heizungswasser wird dann durch die Pumpen aus diesem Puffer entnommen, und die Wiederaufnahmen werden nicht von der Steuereinheit des Kessel/Thermo-ofens gesteuert.

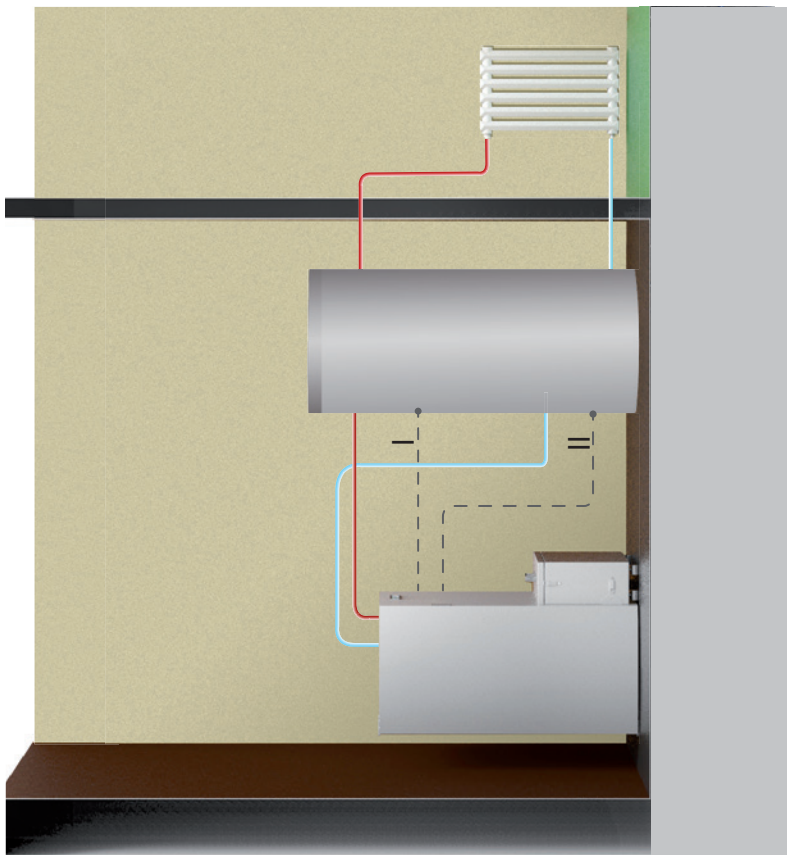

Da Schema ist Indikativ und zeigt nur die Funktionsweise und die möglichen Komponenten die vom Thermoherd gesteuert werden können. Zusätzliche Pumpen müssen separat gesteuert werden.

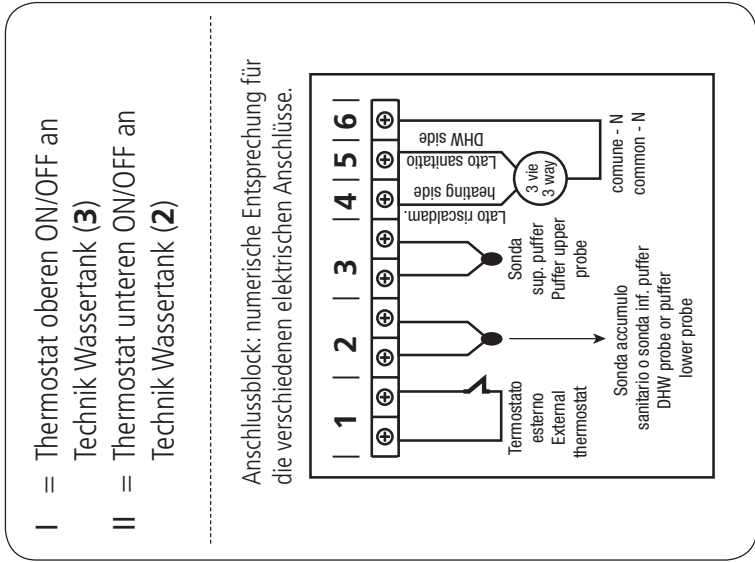

a) Um die Wassertemperatur im Kessel/Thermo-ofen einzustellen, drücken Sie die Taste und . Erhöhen oder verringern Sie den Temperaturgrad mit den Tasten und .

b) Um die gewünschte Temperatur im Raum einzustellen (mit der Sonde auf der Platine), drücken Sie die Taste . Erhöhen oder verringern Sie den Temperaturgrad mit den Tasten und .

Die Leistung wird automatisch von der Maschine selbst eingestellt.

Die erneute Zündung aus dem Standby-Status erfolgt automatisch, wenn ein Wärmeanstieg erforderlich ist, um die gewählte Standby-Bedingung (wenn diese auf ON gestellt ist) wieder herzustellen oder wenn eine Warmwasseranfrage im Puffer besteht.

Hydraulikschemata	Standby	Standby-Typ	Jahreszeit	Status des Kessel/Thermo-ofen-Zirkulators	Kessel/Thermo-ofen-Status
KONTAKTPUFFER	OFF	01/02/03	WINTER/ SOMMER	ON, WENN H ₂ O > PARAM.25	MODULIERT UND WENN SONDE H ₂ O>80° STANDBY ERZWINGEN
KONTAKTPUFFER	OFF	01/02/03	WINTER/ SOMMER	ON, WENN H ₂ O > PARAM.25	BETRIEB UND WENN SONDE H ₂ O>80° MODULIERT
KONTAKTPUFFER	OFF	01/02/03	WINTER/ SOMMER	ON, WENN H ₂ O > PARAM.25	BETRIEB UND WENN SONDE H ₂ O>80° MODULIERT
KONTAKTPUFFER	OFF	01/02/03	WINTER/ SOMMER	ON, WENN H ₂ O > PARAM.25	BETRIEB UND WENN SONDE H ₂ O>80° MODULIERT
KONTAKTPUFFER	ON	01/02/03	WINTER/ SOMMER	OFF	STANDBY
KONTAKTPUFFER	ON	01/02/03	WINTER/ SOMMER	ON, WENN H ₂ O > PARAM.25	BETRIEB UND WENN SONDE H ₂ O>80° MODULIERT
KONTAKTPUFFER	ON	01/02/03	WINTER/ SOMMER	ON, WENN H ₂ O > PARAM.25	BETRIEB UND WENN SONDE H ₂ O>80° MODULIERT
KONTAKTPUFFER	ON	01/02/03	WINTER/ SOMMER	ON, WENN H ₂ O > PARAM.25	BETRIEB UND WENN SONDE H ₂ O>80° MODULIERT

Schema 03: Der Kessel/Thermo-Ofen ist an einen Brauchwasserspeicher und an den Heizkreis angeschlossen.

Im "Wintermodus" der Kessel/Thermo-Ofen wird ausgeschaltet, wenn die Sonde zueinander ist. Das Einschalten des Kessel/Thermo-Ofens erfolgt, wenn die Sonde eine Temperatur unter SET ACS - ΔT (ΔT einstellbar durch technische Parameter) erkennt. Im "Sommerbetrieb" gilt das Heizen immer als erfüllt.

Da Schema ist Indikativ und zeigt nur die Funktionsweise und die möglichen Komponente die vom Thermoherd gesteuert werden können. Zusätzliche Pumpen müssen separat gesteuert werden.

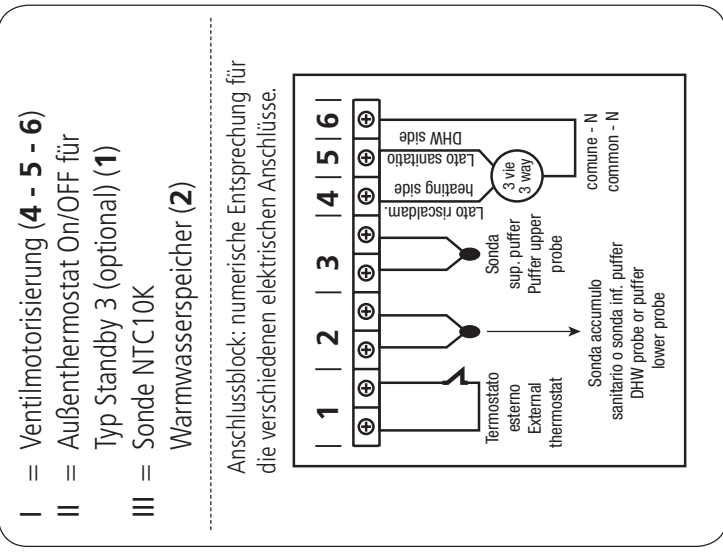
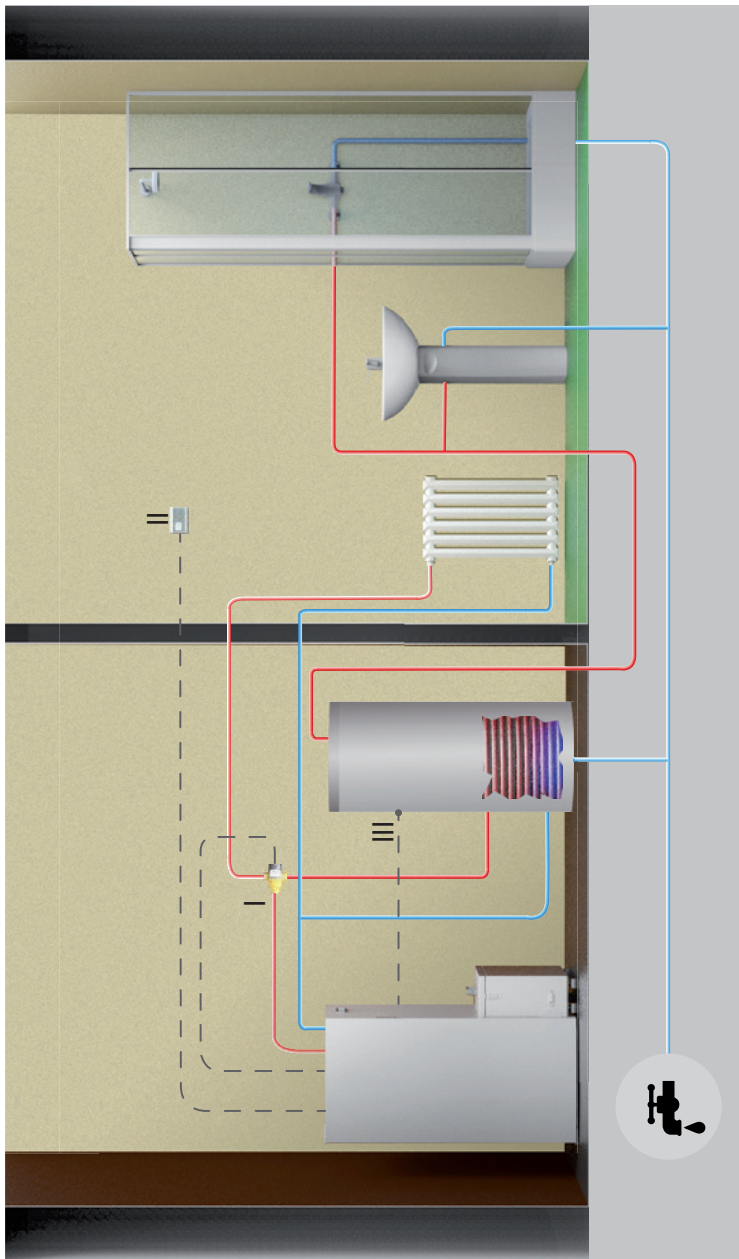

- a) Um die Wassertemperatur im Kessel/Thermo-Ofen einzustellen, drücken Sie die Taste und . Erhöhen oder verringern Sie den Temperaturgrad mit den Tasten und .
- b) Um die gewünschte Temperatur im Raum einzustellen (mit der Sonde auf der Platine), drücken Sie die Taste . Erhöhen oder verringern Sie den Temperaturgrad mit den Tasten und .
- c) Um die Arbeitsleistung einzustellen, drücken Sie die Taste und stellen Sie die Leistung mit den Tasten und .
- d) Um die Arbeitsleistung, die gewünschte Temperatur im Warmwasserspeicher, einzustellen, drücken Sie die Taste . Den gewünschten Temperaturgrad mit den Tasten und erhöhen und verringern. Warmwasser hat immer Vorrang vor dem Heizen.

Die erneute Zündung aus dem Standby-Status erfolgt automatisch, wenn ein Wärmeanstieg erforderlich ist, um die gewählte Standby-Bedingung (wenn diese auf ON gestellt ist) wieder herzustellen oder wenn eine Warmwasseranfrage im Warmwasserspeicher.

Hydraulikschemata	Standby	Standby-Typ	Jahreszeit	Status des Kessel/Thermo-ofen-Zirkulators	Kessel/Thermo-ofen-Status
HEIZUNG + ACS MIT SONDE	OFF	01 (RAUM)	WINTER	ON, WENN H ₂ O > PARAM.25	MODULIERT, WENN SONDE H ₂ O > SET H ₂ O (a) ODER WENN RAUMSONDE > SET (b)
HEIZUNG + ACS MIT SONDE	OFF	01 (RAUM)	WINTER	ON, WENN H ₂ O > SONDE ACS + 3° UND WENN H ₂ O > PR 25	BETRIEB UND MODULIERT, WENN SONDE H ₂ O > SET ACS + 10 (d)
HEIZUNG + ACS MIT SONDE	ON	01 (RAUM)	WINTER	ON, WENN H ₂ O > PARAM.25	STANDBY, WENN RAUMSONDE > SET LUFT (b)
HEIZUNG + ACS MIT SONDE	ON	01 (RAUM)	WINTER	ON, WENN H ₂ O > SONDE ACS + 3° UND WENN H ₂ O > PR 25	BETRIEB UND MODULIERT, WENN SONDE H ₂ O > SET ACS + 10 (d)
HEIZUNG + ACS MIT SONDE	OFF	02 (H2O)	WINTER	ON, WENN H ₂ O > PARAM.25	MODULIERT, WENN SONDE H ₂ O > SET H ₂ O (a)
HEIZUNG + ACS MIT SONDE	OFF	02 (H2O)	WINTER	ON, WENN H ₂ O > SONDE ACS + 3° UND WENN H ₂ O > PR 25	BETRIEB UND MODULIERT, WENN SONDE H ₂ O > SET ACS + 10 (d)
HEIZUNG + ACS MIT SONDE	ON	02 (H2O)	WINTER	ON, WENN H ₂ O > PARAM.25	STAND-BY, WENN SONDE H ₂ O > SET H ₂ O (a)
HEIZUNG + ACS MIT SONDE	ON	02 (H2O)	WINTER	ON, WENN H ₂ O > SONDE ACS + 3° UND WENN H ₂ O > PR 25	MODULIERT, WENN SONDE H ₂ O > SET ACS + 10 (d)
HEIZUNG + ACS MIT SONDE	OFF	03 (AUSSEN-THERM.)	WINTER	ON, WENN H ₂ O > PARAM.25	MODUL, WENN DER EXTERNE THERMOSTAT ZUFRIEDEN IST
HEIZUNG + ACS MIT SONDE	OFF	03 (AUSSEN-THERM.)	WINTER	ON, WENN H ₂ O > SONDE ACS + 3° UND WENN H ₂ O > PR 25	BETRIEB UND MODULIERT, WENN SONDE H ₂ O > SET ACS + 10 (d)
HEIZUNG + ACS MIT SONDE	ON	03 (AUSSEN-THERM.)	WINTER	ON, WENN H ₂ O > PARAM.25	STANDBY ZUFRIEDENER EXTERNER THERMOSTAT; MODULIERT, WENN H ₂ O > SET H ₂ O (a);
HEIZUNG + ACS MIT SONDE	ON	03 (AUSSEN-THERM.)	WINTER	ON, WENN H ₂ O > SONDE ACS + 3° UND WENN H ₂ O > PR 25	BETRIEB UND MODULIERT, WENN SONDE H ₂ O > SET ACS + 10 (d)
HEIZUNG + ACS MIT SONDE	OFF/ON	NUR 2 (H2O)	SOMMER	ON, WENN H ₂ O > SONDE ACS + 3° UND WENN H ₂ O > PR 25	STANDBY, WENN SONDE ACS > SET ACS+1 UND ER-ZWINGEN STBY IN ON (d)
HEIZUNG + ACS MIT SONDE	OFF/ON	NUR 2 (H2O)	SOMMER	ON, WENN H ₂ O > SONDE ACS + 3° UND WENN H ₂ O > PR 25	BETRIEB UND MODULIERT, WENN SONDE H ₂ O > SET ACS + 10 (d)

Sobald die Standby-Bedingung vor dem Ausschalten erfüllt wurde, eine festgelegte Zeit muss vergehen als Parameter, ohne jede Änderung des Status.

Schema 04 : Der Kessel/Thermo-ofen ist an einen Heizwasserpuffer angeschlossen.

Der Kessel/Thermo-ofen wird ausgeschaltet, wenn die obere Sonde zufriedenstellend ist. Das Einschalten des Kessel/Thermo-ofens erfolgt, wenn die untere Sonde nicht zufriedenstellend ist. Das Heizungswasser wird dann durch die Pumpen aus diesem Puffer entnommen, und die Wiederaufnahmen werden nicht von der Steuereinheit des Kessel/Thermo-ofens gesteuert.

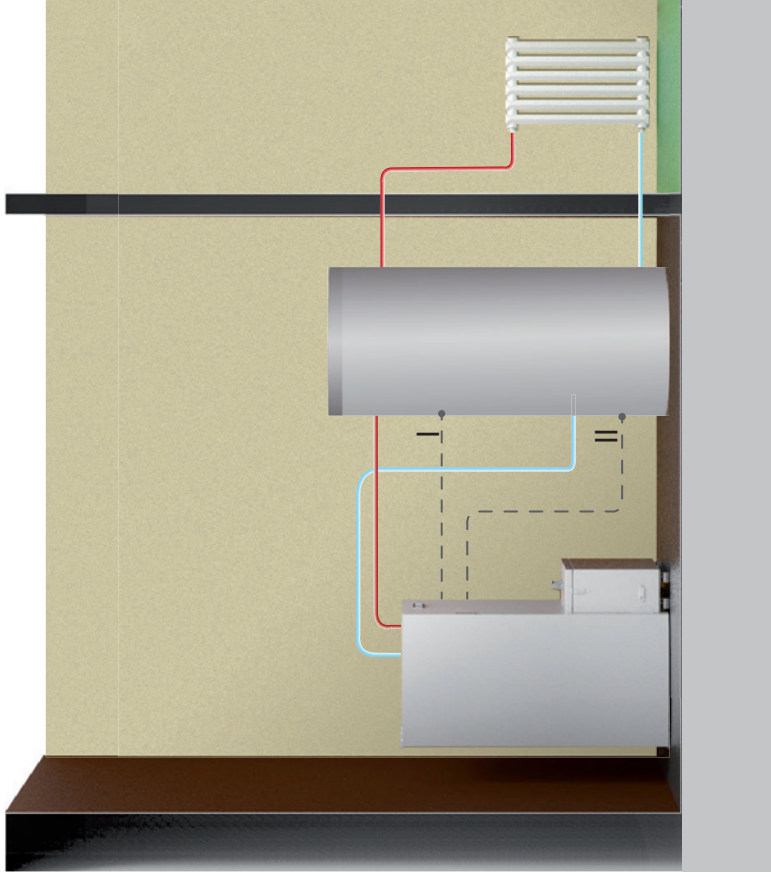

Da Schema ist Indikativ und zeigt nur die Funktionsweise und die möglichen Komponente die vom Thermoherd gesteuert werden können. Zusätzliche Pumpen müssen separat gesteuert werden.

- I = Sonde oberen NTC10K an Technik Wassertank (3)
- II = Sonde unteren NTC10K an Technik Wassertank (2)

Anschlussblock: numerische Entsprechung für die verschiedenen elektrischen Anschlüsse.

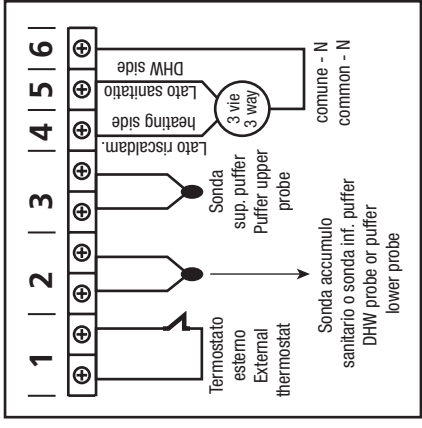

a) Um die Temperatur im oberen Teil des Puffers einzustellen, drücken Sie die Taste e . Mit den Tasten e den gewünschten Temperaturgrad auswählen.

b) Zum Einstellen der Temperatur im unteren Teil des Puffers, drücken Sie die Taste und mit den Tasten und den gewünschten Temperaturgrad auswählen.

Der leistung es wird automatisch von der Maschine selbst eingestellt.

N.B. Für einen korrekten Betrieb muss das obere "SET" auf eine niedrigere Temperatur als das untere "SET" eingestellt werden.

Hydraulikschemata	Standby	Standby-Typ	Jahreszeit	3-Wege	Status des Kessel/Thermo-ofen-Zirkulators	Kessel/Thermo-ofen-Status
2-SONDENPUFFER (4)	OFF	01/02/03	WINTER/ SOMMER	OFF	ON, WENN H ₂ O > PR 25 UND H ₂ O > S1 + 3°	MODULIERT UND WENN SONDE H ₂ O > 80° STANDBY ERZWINGEN
2-SONDENPUFFER (4)	OFF	01/02/03	WINTER/ SOMMER	ON	ON, WENN H ₂ O > S1 + 3° H ₂ O > PR 25	SONDE H ₂ O > 80° MODULIERT
2-SONDENPUFFER (4)	ON	01/02/03	WINTER/ SOMMER	OFF	OFF	STANDBY
2-SONDENPUFFER (4)	ON	01/02/03	WINTER/ SOMMER	ON	ON, WENN H ₂ O > S1 + 3° H ₂ O > PR 25	SONDE H ₂ O > 80° MODULIERT

Es wird empfohlen, "Standby" auf ON zu setzen

S1: Obere Sonde (I)

S2: Untere Sonde (II)

Es ist möglich, dass die Umwälzpumpe auch dann arbeitet, wenn sich der Kessel/Thermo-ofen im OFF oder STAND BY Zustand befindet, da die Wassertemperatur im Kessel/Thermo-ofen höher ist als die Temperatur am oberen Rand des Puffer.

Schema 05 : Der Kessel/Thermo-ofen ist an einen Heizwasserpuffer angeschlossen und zu Warmwasserspeicher. Der Kessel/Thermo-ofen wird ausgeschaltet, wenn alle Sonden zufriedenstellend sind. Das Einschalten des Kessel/Thermo-ofens erfolgt, wenn eine der Sonden ist aufgerufen.

Das Heizungswasser wird dann durch die Pumpen aus diesem Puffer entnommen, und die Wiederaufnahmen werden nicht von der Steuereinheit des Kessel/Thermo-ofens gesteuert.

Da Schema ist Indikativ und zeigt nur die Funktionsweise und die möglichen Komponente die vom Thermoherd gesteuert werden können. Zusätzliche Pumpen müssen separat gesteuert werden.

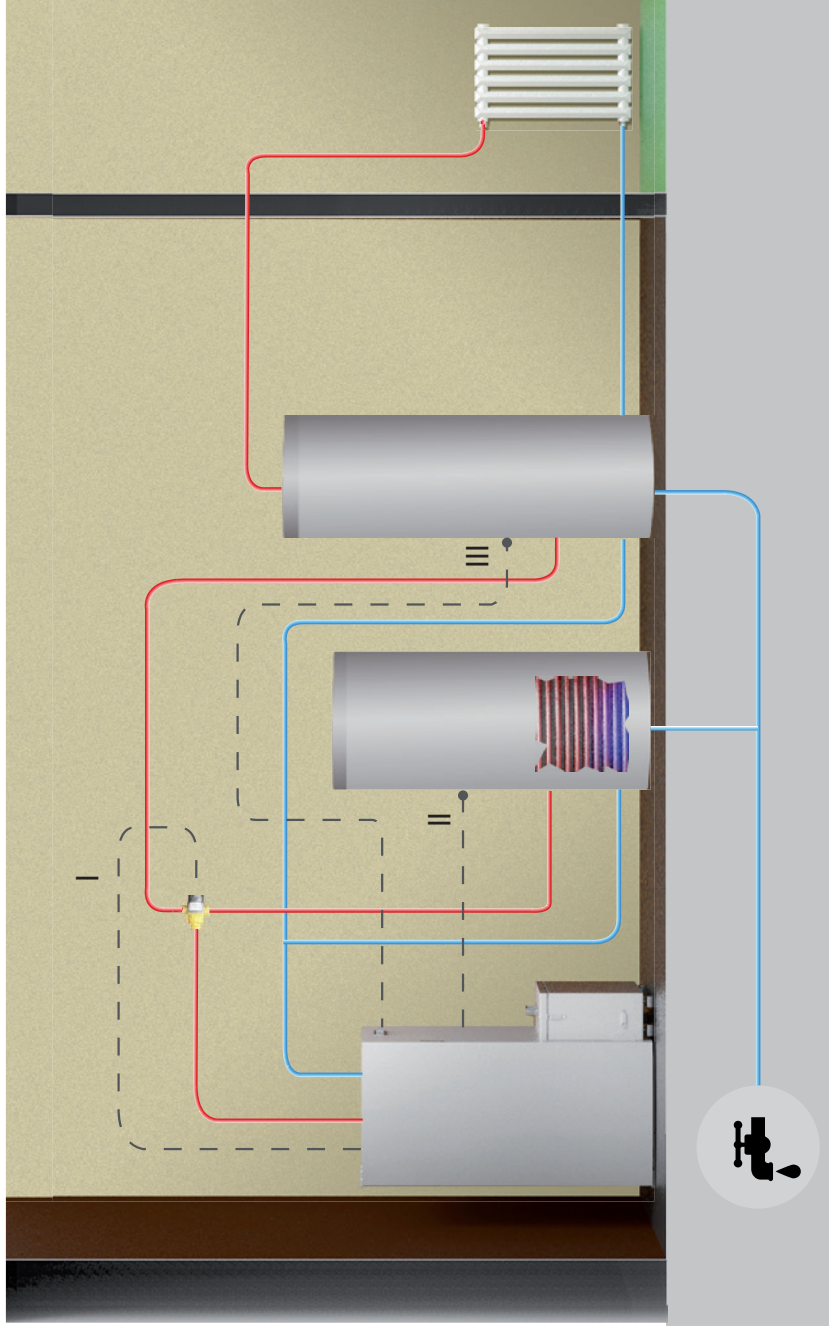

- I = Ventilmotorisierung (4 - 5 - 6)
- II = Sonde NTC10K Warmwasserspeicher (2)
- III = Sonde NTC10K an Heizwasserpuffer (3)

Anschlussblock: numerische Entsprechung für die verschiedenen elektrischen Anschlüsse.

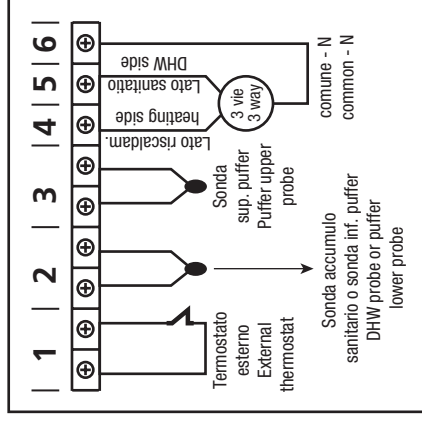

- a)** Um die Temperatur im Warmwasserspeicher einzustellen, drücken Sie die Taste . Mit den Tasten e den gewünschten Temperaturgrad auswählen.
- b)** Zum Einstellen der Temperatur im Heizwasserpuffer, drücken Sie die Taste und mit den Tasten und den gewünschten Temperaturgrad auswählen.
- c)** Um die Arbeitsleistung einzustellen, drücken Sie die Taste und stellen Sie die Leistung mit den Tasten und ein. Warmwasser hat immer Vorrang vor dem Heizen.

Hydraulikschema	Standby	Standby-Typ	Jahreszeit	Pumpe	Kessel/Thermo-ofen-Status
PUFFER + WARMWASSERSPEICHER MIT SONDE	OFF	01/02/03	WINTER	ON, WENN H ₂ O > SON- DE ACS + 3°	MODULIERT UND WENN SONDE H ₂ O > 80° STANDBY ERZWINGEN
PUFFER + WARMWASSERSPEICHER MIT SONDE	ON	01/02/03	WINTER	ON, WENN H ₂ O > SON- DE ACS + 3° WENN H ₂ O > PR 25	BETRIEB UND MODULIERT SONDE H ₂ O > 80°
PUFFER + WARMWASSERSPEICHER MIT SONDE	ON	01/02/03	WINTER	ON, WENN H ₂ O > SON- DE PUFFER + 3° H ₂ O > PR 25	BETRIEB UND MODULIERT SONDE H ₂ O > 80°
PUFFER + WARMWASSERSPEICHER MIT SONDE	OFF	01/02/03	WINTER	ON, WENN H ₂ O > SON- DE PUFFER + 3° H ₂ O > PR 25	BETRIEB UND MODULIERT SONDE H ₂ O > 80°
PUFFER + WARMWASSERSPEICHER MIT SONDE	OFF	01/02/03	WINTER	ON, WENN H ₂ O+5 > SONDE PUFFER	MODULIERT
PUFFER + WARMWASSERSPEICHER MIT SONDE	ON	01/02/03	WINTER	ON, WENN H ₂ O > SON- DE ACS UND WENN H ₂ O > PR PUMPE ON	STANDBY
PUFFER + WARMWASSERSPEICHER MIT SONDE	OFF/ON	NUR 2 (H2O)	SOMMER	ON, WENN H ₂ O > SONDE ACS + 3° H ₂ O > PR 25	STANDBY, WENN SONDE ACS > SET ACS+1 UND ERZWINGEN ST-BY IN ON
PUFFER + WARMWASSERSPEICHER MIT SONDE	OFF/ON	NUR 2 (H2O)	SOMMER	ON, WENN H ₂ O > SONDE ACS + 3° H ₂ O > PR 25	MODULIERT WENN SONDE H ₂ O > SET ACS +10

Wenn der Kessel/Thermo-ofen bei der Arbeit H₂O Kessel/Thermo-ofen = SET ACS + 10° → geht in Modulation.

HINWEIS: Wenn die Funktion "SOMMER" eingestellt ist, dann wird der Puffer mit dem technischen Wasser immer als zufrieden eingestuft.



Entfernen Sie das Verpackungsmaterial von der Feuerstelle des Gerätes und von der Tür. Dieses könnte brennen (Bedienungsanleitung und verschiedene Klebeetiketten).

Pelletbeladung

Die Beladung des Brennstoffes erfolgt über den oberen Teil des Gerätes, indem die Klappe geöffnet wird. Geben Sie die Pellets in den Behälter. Um den Vorgang zu erleichtern, führen Sie die Operation in zwei Arbeitsschritten durch:

- Geben Sie die Hälfte des Sackinhalts in den Behälter und warten Sie, bis der Brennstoff sich am Boden abgesetzt hat;
- Nun geben Sie den Rest hinein.





Nehmen Sie niemals den Schutzrost im Behälter ab. Beim Beladen vermeiden, dass der Pelletsack Kontakt mit den heißen Oberflächen bekommt.









Das Kohlebecken muss vor jedem Einschalten gereinigt werden.

Schalt-Tafel

Der Drück-Knopf  wird für die Anzündung und/oder die Abstellung des Gerätes benutzt sowie um aus der Programmierung heraus zu kommen.

Die Drück-Knöpfe  und  werden gebraucht, um die Temperatur zu regulieren, sowie für die Sichtbarmachung.

Die Drück-Knöpfe  und  werden benutzt, um die kalorische Leistung zu regulieren.

LED	SYMBOL	BESCHREIBUNG
1		Die LED leuchtet, wenn ein Programm aktiv ist.
2		Die LED leuchtet, wenn der Widerstand aktiv ist.
3		Die LED leuchtet auf, wenn Pellets geladen werden.
4		Die LED leuchtet, wenn der Rauchventilator aktiv ist.
5		Die LED leuchtet, wenn der Raumventilator aktiv ist (falls vorhanden).
6		Die LED leuchtet, wenn die Umwälzpumpe aktiv ist. (Thermoöfen und Kessel)
7		Die LED leuchtet, wenn ein Signal anliegt.

1. Erhöhung Temperatur
2. Verringerung Temperatur
3. SET-Taste
4. ON/OFF-Schalter
5. Verringerung der Betriebsleistung
6. Erhöhung der Betriebsleistung



Anzeige Steuertafel

Vor dem Einschalten des Gerätes prüfen, dass der Pelletbehälter geladen, der Brennraum sauber, die Glastür geschlossen und die Steckdose angeschlossen ist und der Schalter auf der Rückseite auf Position "1" steht.

Informationen am Display



AUS

Das Gerät ist ausgeschaltet.



EINSCHAL

Das Gerät befindet sich in der ersten Einschaltphase. Die Glühkerzen und der Rauchabscheider sind aktiv.



LADEN PELLET

In dieser Phase des Einschaltprozesses beginnt das Gerät die Pelletbeladung in das Kohlebecken. Die Glühkerzen, der Rauchabscheider und der Schneckenmotor sind aktiv.



FLAMME LICHT

In dieser Phase des Einschaltprozesses beginnt das Gerät die Pelletbeladung in das Kohlebecken. Der Rauchabscheider und der Schneckenmotor sind aktiv.



ARBEIT

Das Gerät befindet sich in der Betriebsphase, in diesem Fall mit der Betriebsleistung 3. Die erfasste Umgebungstemperatur beträgt 21°C. In der normalen Betriebsphase sind der Rauchventilator, der Schneckenmotor und die Umgebungsventilation aktiv.



REINIGUNG KOHLENBECKEN

Das Gerät befindet sich in der Reinigungsphase des Korbs. Der Rauchabscheider dreht sich mit Höchstgeschwindigkeit und die Pelletbeladung ist am Mindestwert.



OK STAND BY

Alle Anforderungen wurden erfüllt und das Gerät ist bereit, STAND BY einzugeben.



WARTEN SIE AUF ANFRAGE

Das Gerät befindet sich in einem STAND-BY-Zustand, weil alles zufrieden ist und wartet, bis eine Heizungsanforderung wieder eingeschaltet wird.



WARTEN SIE AUF KÜHLUNG

Das Gerät muss den Kühlzyklus abschließen, bevor er wieder angezündet wird.

Menü 02 EINSTELLUNG DER UHRZEIT

Um zum Menüpunkt Einstellen der Uhrzeit zu gelangen, drücken Sie die Taste "SET" (3). Mit der Taste - (5) gehen Sie auf MENÜ 02 - EINSTELLUNG DER UHRZEIT und mit den Tasten 1 und 2 wählen Sie den aktuellen Tag. Drücken Sie die Taste "SET" zum Bestätigen. Stellen Sie dann mit den Tasten 1 und 2 die Uhrzeit ein und drücken Sie "SET" (3) um auf die Einstellung der Minuten durch die Tasten 1 und 2 zu gelangen. Durch erneutes Drücken der Taste SET gelangen Sie auf die verschiedenen Untermenüs zum Einstellen von Datum, Tag, Monat und Jahr. Hierfür wiederholen Sie die oben angegebenen Schritte und verwenden die Tasten 1, 2 und 3. Im Folgenden wird der Aufbau des Menüs beschrieben, in diesem Abschnitt werden lediglich die verfügbaren Auswahlmöglichkeiten für den Benutzer behandelt.

niveau 1	niveau 2	niveau 3	niveau 4	wert
02 - Einstellung der Uhrzeit				
	01 - tag			wochentag
	02 - stunden			stunde
	03 - minuten			minute
	04 - tag			tag
	05 - monat			monat
	06 - jahr			jahr

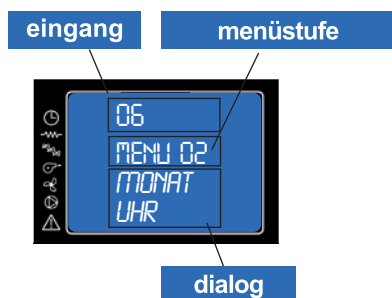

Eingabe der Uhrzeit und des aktuellen Datums
Die Platine verfügt über eine Lithiumbatterie, die die interne Uhr mehr als 3/5 Jahre lang versorgt.

Menü 03 EINSTELLUNG CHRONO

Drücken Sie die Taste "SET"(3) und dann die Taste 5, um in das gewünschte Menü zu gelangen. Dann drücken Sie "SET" (3) für den Zugang. Dann gehen Sie in das Menü M-3-1 und mit den Tasten 1 und 2 wählen Sie aus, ob der Chronothermostat aktiviert werden soll (on/off), was die Programmierung des automatischen Einschaltens des Gerätes erlaubt. Ist der Chronothermostat aktiviert/deaktiviert, drücken Sie die Taste "4" (OFF) und gehen weiter im Untermenü über die Taste 5. Dann wählen Sie das Untermenü für die tägliche, wöchentliche und Wochenend-Programmierung aus. Um die Uhrzeit und die Tage für das Einschalten einzugeben, wiederholen Sie wie vorher beschrieben:

- gehen Sie über "SET" (3) in das Untermenü
- stellen Sie die Tage, die Uhrzeit und die Aktivierung über die Tasten 1 und 2 ein
- bestätigen Sie mit der Taste "SET" (3)
- verlassen Sie das Untermenü/Menü mit der Ausschalttaste 4.

Im Folgenden wird der Aufbau des Menüs beschrieben, in diesem Abschnitt werden lediglich die verfügbaren Auswahlmöglichkeiten für den Benutzer behandelt.

niveau 1	niveau 2	niveau 3	niveau 4	wert
03 - Einstellung Chrono				
	01 - Aktivierung Chrono			
		01 - Aktivierung Chrono		on/off
	02 - Programm Tag			
		01 - chrono tag		on/off
		02 - start 1 tag		uhrzeit
		03 - stop 1 tag		uhrzeit
		04 - start 2 tag		uhrzeit
		05 - stop 2 tag		uhrzeit

niveau 1	niveau 2	niveau 3	niveau 4	wert
03 - Einstellung Chrono				
	03 - Programm woche			
		01 - chrono woche		on/off
		02 - start programm 1		uhrzeit
		03 - stopp programm 1		uhrzeit
		04 - programm montag 1		on/off
		05 - programm dienstag 1		on/off
		06 - programm mittwoch 1		on/off
		07 - programm donnerstag 1		on/off
		08 - programm freitag 1		on/off
		09 - programm samstag 1		on/off
		10 - programm sonntag 1		on/off
		11 - start programm 2		uhrzeit
		12 - stopp programm 2		uhrzeit
		13 - programm montag 2		on/off
		14 - programm dienstag 2		on/off
		15 - programm mittwoch 2		on/off
		16 - programm donnerstag 2		on/off
		17 - programm freitag 2		on/off
		18 - programm samstag 2		on/off
		19 - programm sonntag 2		on/off
		20 - start programm 3		uhrzeit
		21 - stopp programm 3		uhrzeit
		22 - programm montag 3		on/off
		23 - programm dienstag 3		on/off
		24 - programm mittwoch 3		on/off
		25 - programm donnerstag 3		on/off
		26 - programm freitag 3		on/off
		27 - programm samstag 3		on/off
		28 - programm sonntag 3		on/off
		29 - start programm 4		uhrzeit
		30 - stopp programm 4		uhrzeit
		31 - programm montag 4		on/off
		32 - programm dienstag 4		on/off
		33 - programm mittwoch 4		on/off
		34 - programm donnerstag 4		on/off
		35 - programm freitag 4		on/off
		36 - programm samstag 4		on/off
		37 - programm sonntag 4		on/off
	04 - programm wochenende			
		01 - chrono wochenende		
		02 - start 1		
		03 - stopp 1		
		04 - start 2		
		05 - stopp 2		

Menü 03 EINSTELLUNG CHRONO

Untermenü 03 -01 -Aktivierung Chrono

Ermöglicht die Aktivierung und Deaktivierung aller allgemeinen Funktionen des Chronothermostats.

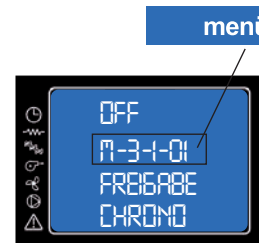

Untermenü 03 02 - Tägliches Programm

Ermöglicht die Aktivierung und Deaktivierung aller täglichen Funktionen des Chronothermostats.

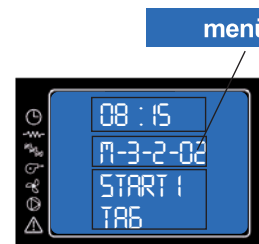

Es können mehr Funktionsabschnitte, die durch die eingestellten Zeiten begrenzt werden, gemäß der folgenden Tabelle, in der die Einstellung OFF der Uhr anzeigt, dass der Befehl ignoriert werden soll.

auswahl	bedeutung	mögliche werte
START 1	aktivierungszeit	uhrzeit - OFF
STOP 1	deaktivierungszeit	uhrzeit - OFF
START 2	aktivierungszeit	uhrzeit - OFF
STOP 2	deaktivierungszeit	uhrzeit - OFF

Untermenü 03 - 03 - Wöchentliches Programm

Ermöglicht die Aktivierung und Deaktivierung aller wöchentlichen Funktionen des Chronothermostats.



Führen Sie die Programmierung sorgfältig durch und vermeiden Sie ein Überschneiden der Aktivierungs- und/oder Deaktivierungszeiten am selben Tag in unterschiedlichen Programmen.

PROGRAMM 1			
menüstufe	auswahl	bedeutung	mögliche Werte
03-03-02	START PROGRAMM 1	uhrzeit aktivierung	uhrzeit - OFF
03-03-03	STOPP PROGRAMM 1	uhrzeit deaktivierung	uhrzeit - OFF
03-03-04	MONTAG PROGRAMM 1	bezugstag	on/off
03-03-05	DIENSTAG PROGRAMM 1		on/off
03-03-06	MITTWOCH PROGRAMM 1		on/off
03-03-07	DONNERSTAG PROGRAMM 1		on/off
03-03-08	FREITAG PROGRAMM 1		on/off
03-03-09	SAMSTAG PROGRAMM 1		on/off
03-03-10	SONNTAG PROGRAMM 1		on/off

PROGRAMM 2			
menüstufe	auswahl	bedeutung	mögliche Werte
03-03-11	START PROGRAMM 2	uhrzeit aktivierung	uhrzeit - OFF
03-03-12	STOPP PROGRAMM 2	uhrzeit deaktivierung	uhrzeit - OFF
03-03-13	MONTAG PROGRAMM 2	bezugstag	on/off
03-03-14	DIENSTAG PROGRAMM 2		on/off
03-03-15	MITTWOCH PROGRAMM 2		on/off
03-03-16	DONNERSTAG PROGRAMM 2		on/off
03-03-17	FREITAG PROGRAMM 2		on/off
03-03-18	SAMSTAG PROGRAMM 2		on/off
03-03-19	SONNTAG PROGRAMM 2		on/off

PROGRAMM 3			
menüstufe	auswahl	bedeutung	mögliche Werte
03-03-20	START PROGRAMM 3	uhrzeit aktivierung	uhrzeit - OFF
03-03-21	STOPP PROGRAMM 3	uhrzeit deaktivierung	uhrzeit - OFF
03-03-22	MONTAG PROGRAMM 3	bezugstag	on/off
03-03-23	DIENSTAG PROGRAMM 3		on/off
03-03-24	MITTWOCH PROGRAMM 3		on/off
03-03-25	DONNERSTAG PROGRAMM 3		on/off
03-03-26	FREITAG PROGRAMM 3		on/off
03-03-27	SAMSTAG PROGRAMM 3		on/off
03-03-28	SONNTAG PROGRAMM 3		on/off

PROGRAMM 4			
menüstufe	auswahl	bedeutung	mögliche Werte
03-03-29	START PROGRAMM 4	uhrzeit aktivierung	uhrzeit - OFF
03-03-30	STOPP PROGRAMM 4	uhrzeit deaktivierung	uhrzeit - OFF
03-03-31	MONTAG PROGRAMM 4	bezugstag	on/off
03-03-32	DIENSTAG PROGRAMM 4		on/off
03-03-33	MITTWOCH PROGRAMM 4		on/off
03-03-34	DONNERSTAG PROGRAMM 4		on/off
03-03-35	FREITAG PROGRAMM 4		on/off
03-03-36	SAMSTAG PROGRAMM 4		on/off
03-03-37	SONNTAG PROGRAMM 4		on/off

Untermenü 03 - 04 - Wochenend-Programm

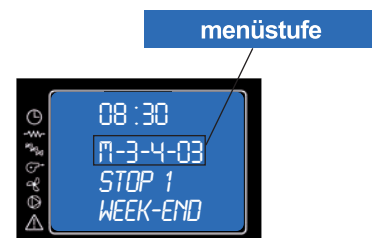

Erlaubt die Aktivierung, Deaktivierung und Eingabe der Funktionen des Chronostates am Wochenende (Tage 6 und 6 oder Samstag und Sonntag).





HINWEIS:

- um Durcheinander und unerwünschtes Ein- und Ausschalten zu vermeiden, darf nur ein Programm zur Zeit aktiviert werden, wenn man nicht genau weiß, was erreicht werden soll.
- deaktivieren Sie das tägliche Programm, wenn das wöchentliche verwendet werden soll. Lassen Sie das Wochenend-Programm immer deaktiviert, wenn das wöchentliche Programm in den Programmen 1, 2, 3 und 4 verwendet wird.
- aktivieren Sie die Wochenend-Programmierung nur, nachdem das wöchentliche Programm deaktiviert wurde.

Menü 04 - Sprachenauswahl

Drücken Sie die Taste SET, um ins Menü zu gelangen und drücken Sie  (5) bis zum MENÜ 04 - SPRACHENAUSWAHL. Dann drücken Sie die Taste SET, um ins Menü zu gelangen. Wählen Sie die gewünschte Sprache durch die Tasten  (1) und  (2).

Menü 05 - Standby-Modus

Die Taste SET drücken. Mit der Taste  (2), Menü 05 aufrufen und mit der Taste SET bestätigen. Mit der Taste  (1) auswählen, ob die Standby-Funktion aktiviert (ON) oder deaktiviert (OFF) werden soll. Die Taste ON/OFF  (4) zum Verlassen drücken. Wenn aktiviert, geht das Gerät nach Erreichen der eingestellten Temperatur in den Standby-Modus.



NUR FÜR LUFTÖFEN: Bei Vorhandensein eines Außenthermostats müssen sowohl das Außenthermostat als auch die Raumsonde im Ofen ihre Werte erreicht haben, um in den Standby-Modus zu wechseln.

Menü 06 - Sommermodus

Ermöglicht die Aktivierung oder Deaktivierung des akustischen Signalgebers am Regler.

Menü 07 - Anfängliche Beladung

Diese Funktion ist nur im OFF-Zustand verfügbar und ermöglicht, die Schnecke beim ersten Start zu laden, wenn der Pelletbehälter leer ist.

Nach Auswahl von Menü 7 wird der in Abbildung (A) gezeigte Wortlaut auf dem Display angezeigt. Dann  (1) drücken. Der Rauchventilator schaltet sich mit maximaler Geschwindigkeit ein, die Schnecke schaltet sich ein und bleibt eingeschaltet, bis die auf dem Display angezeigte Zeit abgelaufen ist oder bis die Taste  (2) gedrückt wird. (Abbildung B)

Menü 08 - Ofenzustand

Anzeige des Arbeitszustandes.

Menü 09 - Technische Kalibrierungen

Dieser Menüpunkt ist dem Installateur vorbehalten.

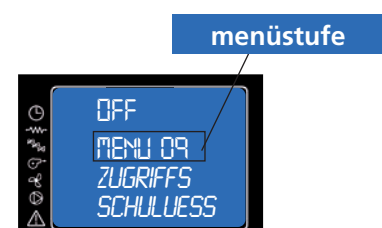
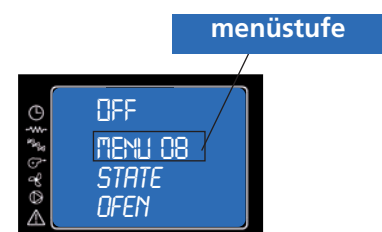
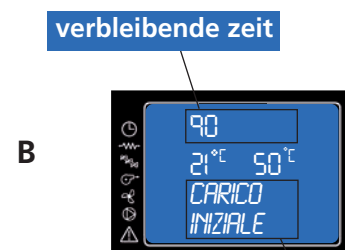
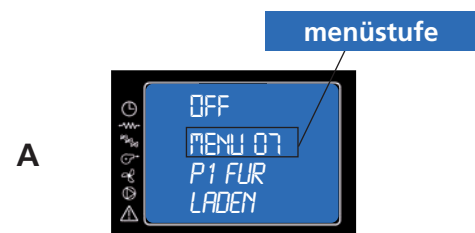
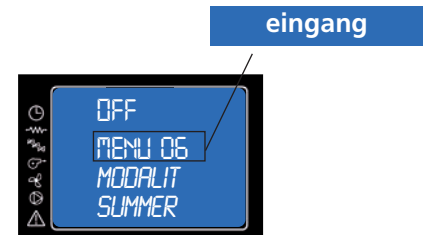
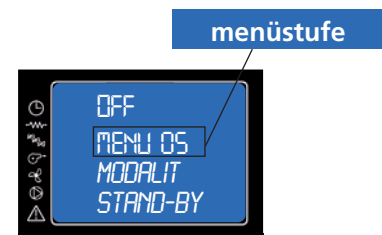

Im Fall von Betriebsmangel des Warmwasserpelletofens, wird das System den Kunden über das Defekt informieren. In folgender Tabelle finden Sie die Alarmierung, das Problem und die mögliche Lösung.

Display		Art des Problems	Lösung
Display	BLACK OUT	Stromausfall	Wenn der Strom wiederkehrt, führt der Wasserführende Pelletofen einen Kühlzyklus durch, an dessen Ende er automatisch neu startet
ALAR 2	PROBE RAUCH	Die Abgassonde ist gebrochen oder von der Platine getrennt	Wenden Sie sich an das autorisierte Zentrum für technische Unterstützung
ALAR 3	WARM RAUCH	Die Abgastemperatur ist zu hoch	Den Wasserführende Pelletofen ausschalten, abkühlen lassen und eine normale Reinigung durchführen. Wenn das Problem weiterhin besteht, wenden Sie sich an einen autorisierten Kundendienst, um den Wasserführende Pelletofen und den Kamin zu reinigen
ALAR 4	BLEASER AUSFALL	Fehlerauszugsfehler oder Blockierung	Wenden Sie sich an das autorisierte Zentrum für technische Unterstützung
ALAR 5	KEINE FEUER	Der Wasserführende Pelletofen kann bei der ersten Zündung nicht aufleuchten	Füllen Sie den Pelletbehälter Zündung wiederholen
ALAR 6	KEINE PELLET	Schalten Sie den Wasserführende Pelletofen während der Arbeitsphase aus	Füllen Sie den Pelletbehälter
ALAR 7	SICHEREI THERMAL	Die Wassertemperatur übersteigt 90 ° C. Die Umwälzpumpe ist verstopft oder das Hydrauliksystem entleert	Stellen Sie sicher, dass die Pumpe mit Strom versorgt wird. Stellen Sie sicher, dass das Pumpenlaufrad nicht durch Kalk blockiert ist
ALAR 8	AUSFALL BEDRUECH	Verstopfter Kamin	Reinigen Sie den Kamin oder stellen Sie sicher, dass keine verstopften Gitter aus dem Rauchabzug austreten
ALAR B	ERRO TRIAC COC	Die Cochlea lädt zu viel Pellet	Wenden Sie sich an das autorisierte Zentrum für technische Unterstützung
ALAR C	PROBE WASSER	Fehlerhafte Wassersonde	Wenden Sie sich an das autorisierte Zentrum für technische Unterstützung
ALAR D	WARM WASSER	Wassertemperatur zu hoch hoch	Setzen Sie den Wassersicherheitsthermostat an der Rückseite des Wasserführende Pelletofens zurück. Wenn das Problem weiterhin besteht, wenden Sie sich an das autorisierte Servicecenter
ALAR E	DRUCK WASSER	Wasserdruck zu hoch	Den Wasserführende Pelletofen abkühlen lassen. Wenn das Problem weiterhin besteht, wenden Sie sich an ein Authorized Assistance Center
SERVICE		Der Wasserführende Pelletofen hat 1300 Stunden gearbeitet. Zusätzliche Wartung erforderlich	Wenden Sie sich an das autorisierte Zentrum für technische Unterstützung

Die Kontroll-Operationen müssen vom Benutzer ausgeführt werden und nur wenn keine Abhilfe gefunden wird, den technischen Kundendienst anrufen.

Keine Zündung

Wenn die Flamme während der Einschaltung nicht zündet oder wenn die Rauchtemperatur die richtige Temperatur in einem gewissen Zeitraum nicht erreicht, schaltet sich der Wasserführende Pelletofen aus und das Display stellt die Schrift **"KEINE FEUER"**.

Drücken Sie den Knopf "On/Off", um die Alarmierung zu rücksetzen. Warten Sie, solange die Kühlungsphase beendet wird, reinigen Sie den Brenntopf und fangen Sie mit einer neuen Zündung an.

Ausschaltung beim Betrieb

Der Wasserführende Pelletofen schaltet sich während des normalen Betriebs aus (zum Beispiel weil es keinen Pellet mehr im Pelletsbehälter gibt oder auf Grund eines Mangels des Getriebemotors). Der Wasserführende Pelletofen funktioniert, solange der Pellet im Brenntopf fertig ist. Danach werden Sie die Schrift **"KEINE PELLETT"** auf dem Display lesen und der Wasserführende Pelletofen schaltet aus. Drücken Sie den Knopf "On/Off", um die Alarmierung zu rücksetzen. Warten Sie, solange die Kühlungsphase beendet wird, reinigen Sie den Brenntopf und fangen Sie mit einer neuen Zündung an.

Vor jeder Einschaltung müssen Sie beachten, dass der Brenntopf leer, sauber und in seiner korrekten Position liegt.

Spannungsausfall

Im Fall von einem längeren Spannungsausfall als 1 Minute, kann der Wasserführende Pelletofen eine kleine Menge vom Rauch ins Raum ausströmen. Das verursacht keine Gefahr. Wenn der elektrische Strom wieder da ist, werden Sie die Schrift **"BLACK OUT"** auf dem Display lesen. Nach der Kühlungsphase wird der Wasserführende Pelletofen automatisch mit den Regelungen wiedereinschalten, die Sie vor dem Spannungsausfall ausgewählt hatten.



Wasserführende Pelletofen nicht vor der notwendigen Zeit anzünden. Er könnte sich blockieren. Im Falle einer Blockierung, den Schalter zumachen, welcher sich hinter des Wasserführende Pelletofens befindet, danach den Schalter wieder drücken und 10 Minuten warten, bevor man eine neue Anzündung des Wasserführende Pelletofens startet.



Die Steckdose, wo man den Wasserführende Pelletofen anschließt, muss geerdet werden gemäß der bestehenden Gesetze. Der Hersteller trägt keine Verantwortung für Schäden an Sachen und an Personen, welche durch fehlerhafte elektronische Installation verursacht wurden.

Thermostat mit manueller Rücksetzung

Eingriff bei Gefahr

Im Brandfall trennen Sie die elektrische Versorgung und verwenden Sie einen Standard-Feuerlöscher. Rufen Sie, wenn erforderlich, die Feuerwehr und kontaktieren Sie den anerkannten Kundendienst.



Die Sicherheitsvorrichtungen



Rauchdruckwächter: kontrolliert den Druck in den Rauchrohren. Dieser sorgt dafür, dass die Schnecke für die Pelletbeladung blockiert wird, falls der Auslass verstopft ist oder bedeutender Gegendruck zum Beispiel bei Wind besteht. In dem Moment, in dem der Druckwächter eingreift, erscheint der Text **"ALAR-BEDRUECH-AUSFALL"**.



Getriebemotor: wenn der getriebemotor anhält, läuft der Wasserführende Pelletofen weiter, bis die Flamme aufgrund von fehlendem Brennmaterial ausgeht und bis das Mindestniveau an Abkühlung erreicht wurde.

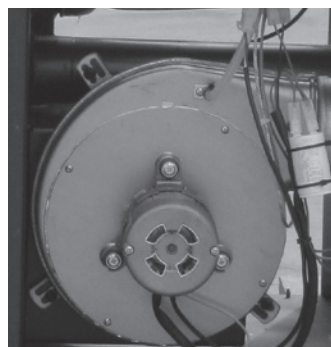

Rauchtemperatursonde: dieses Thermoelement erfasst die Rauchtemperatur und hält den Wasserführende Pelletofen in Betrieb oder hält ihn an, wenn die Rauchtemperatur unter den voreingestellten Wert sinkt.

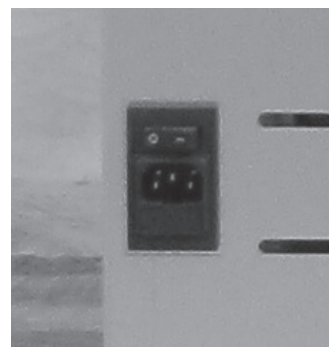

Elektrische Sicherheit: der Wasserführende Pelletofen ist gegen starke Spannungsschwankungen (zum Beispiel Blitze) durch eine Generalsicherung von 4 A, die sich am Bedienfeld auf der Rückseite des Wasserführende Pelletofens in der Nähe des Netzkabels befindet, geschützt. Weitere Sicherungen für den Schutz der Elektronikarten sind ebenfalls vorhanden.



Sicherheitsthermostat mit manueller Rückstellung für die Wassertemperatur: wenn die Wassertemperatur den eingestellten Sicherheitswert von 100° C überschreitet, wird der Betrieb des Heizofens sofort gestoppt und auf dem Bildschirm erscheint **"ALAR-SIC-AUSFALL"**.

Für den Neustart muss der Thermostat manuell zurückgestellt werden.



Wassertemperatursonde: wenn die Wassertemperatur die Sperrtemperatur (100°C) erreicht, unterbricht die Sonde die Pelletzufuhr.

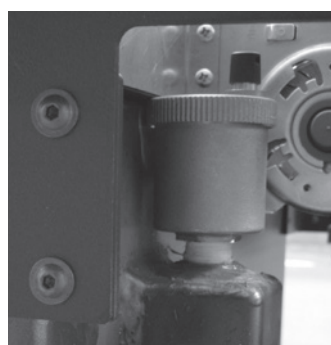

Automatisches Entlüftungsventil: dieses Ventil entfernt die Luft im Inneren des Heizofens und der Heizanlage.



Sicherheitsventil: dieses Ventil greift ein, um einem Überdruck der Hydraulikanlage vorzubeugen.

Wenn der Druck des Heizofens oder der Anlage 2,5 bar überschreitet, lässt das Ventil Wasser aus dem Kreislauf ab.

Frostschutzfunktion: Wenn die Sonde im Wasserführende Pelletofen eine Wassertemperatur unter 5° C misst, wird die Umwälzpumpe automatisch aktiviert, um das Einfrieren der Anlage zu verhindern.

Pumpen-Antiblockierfunktion: Bei einem längeren Stillstand der Pumpe wird die Funktion in regelmäßigen Abständen von 10 Sekunden aktiviert, um zu verhindern, dass sie blockiert.



Das Ausschalten der Sicherheitsvorrichtungen ist verboten. Das Einschalten des Wasserführende Pelletofens ist erst wieder möglich, wenn die Ursache für den Eingriff der Sicherheitsvorrichtung behoben wurde. Siehe die entsprechenden Kapitel für die Alarmer, um die möglichen Ursachen eines auf dem Display angezeigten Alarms herauszufinden.



Alle Reinigungsoperationen der Teile müssen mit vollständig kaltem Wasserführende Pelletofen und mit gezogenem Netzstecker durchgeführt werden, um Verbrennungen und Hitzeschocks zu vermeiden. Der Wasserführende Pelletofen ist wartungsarm, wenn er mit zertifizierten Qualitätspellets verwendet wird. Die Erforderlichkeit von Wartungen hängt von den Anwendungskonditionen (wiederholtes Ein- und Ausschalten) und den erforderlichen Leistungen ab. Es wird empfohlen, den Wasserführende Pelletofen regelmäßig zu überprüfen, um den guten Zustand zu überprüfen.

Teile	Jeden Tag	Alle 2-3 Tage	Jeden Woche	Alle 15 Tage	Alle 30 Tage	Alle 60-90 Tage	Jedes Jahr
Brenner/Kohlebecken	◇						
Reinigung Raum Ascheschublade		◇					
Reinigung Ascheschublade		◇					
Tür- und Glasreinigung		◇					
Austauscher (Turbolatoren)	◇						
Reinigung der oberen Feuerschutzwand		◇					
Reinigung Innenraum Austauscher/ Raum Rauchventilator						•	
Kompletter Austauscher							•
Reinigung Auslass-T						•	
Rauchrohre							•
Abdichten der Tür der Ascheschublade						•	
Interne Bauteile							•
Rauchabzug							•
Umwälzpumpe							•
Plattenwärmetauscher (wo vorgesehen)							•
Hydraulische Bauteile							•
Elektromechanische Komponenten							•

◇ durch den Benutzer • durch den autorisierten Kundendienst (CAT)

VERANTWORTUNG DES ENDNUTZERS Tägliche Kontrolle

Der Warmwasserpelletofen braucht eine einfache und sorgfältige Reinigung, um einen leistungsfähigen und regelmässigen Betrieb zu garantieren. Das Kohlenbecken mit entsprechendem Werkzeug von Asche und möglichen Verkrustung reinigen, welche die Luftdurchlässe verstopfen könnten. Falls keine Pellets mehr verfügbar sind in dem Behälter, können die unverbrannte Pellets in dem Kohlenbecken gesammelt werden. Vor jedem Start, das Kohlenbecken immer von Resten leeren. Daran denken, dass nur ein richtig positioniertes und sauberes Kohlenbecken eine perfekte Zündung und Betrieb Ihres Pellet-Heizofens garantiert. Bei der Positionierung des Tiegels sorgfältig prüfen, dass seine Kanten vollständig in ihrem Sitz sind und dass das Loch mit dem Rohr für den Durchgang der Widerstände übereinstimmt. Es sollten sich keine Verbrennungsreste in der Kontaktzone zwischen den Kanten des Tiegels und der Auflagefläche auf der Tiegelhalterung befinden.

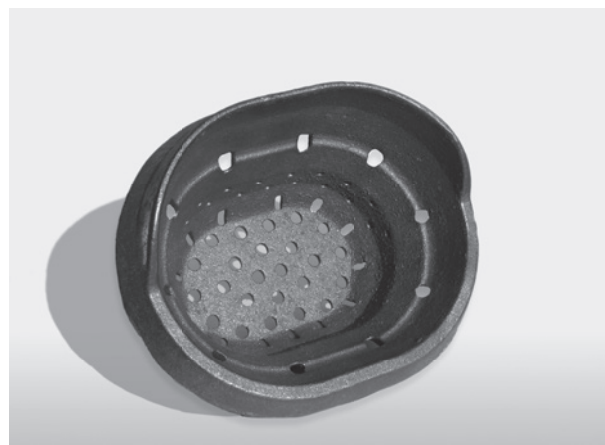



Eine geringe oder fehlende Reinigung kann eine Fehlzündung verursachen, mit schwerwiegenden Folgen für den Wasserführende Pelletofen und die Umwelt (mögliche Emission von Ruß oder Asche). Geben Sie die eventuell im Kohlebecken aufgrund der nicht erfolgten Zündung vorhandenen Pellets nicht wieder ein.

Reinigung Wärmetauschers (bei ausgeschaltetem Wasserführende Pelletofen)

Die Verkrustungen wirken als Isolierung und je dicker sie sind, desto geringer ist die Wärme, die auf das Wasser und die Struktur im Allgemeinen übertragen wird. Daher ist die Reinigung der Rohrbündel, auch Wärmetauscher genannt besonders wichtig, um ihre Verkrustung zu vermeiden und das Verstopfen und Verklemmen der Reinigungsvorrichtung zu verhindern. Einfach nur 5-6- Mal den Hebel so ziehen und schieben, dass die Federn die Rußablagerungen auf den Rohren entfernen können.

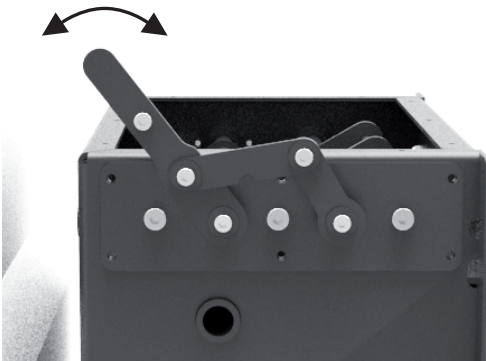

Kontrolle alle 2-3 Tage

Den Raum um das Kohlebecken

(die Feuer-stelle) von Asche reinigen. Dabei vorsichtig sein wegen der heißen Asche. Erst wenn die Asche vollständig abgekühlt ist, kann auch ein Bodensauger geeignet zur Aufnahme von Partikeln einer bestimmten Größe verwendet werden.

Reinigung Ascheschublade und Brennkammer einschließlich Zündkerzenleitung.

Reinigung satinierte und EDELSTAHL-Oberflächen

Normalerweise ist die Behandlung dieser Oberflächen nicht notwendig und es ist ausreichend, zu vermeiden sie mit scheuernden Materialien

zu reinigen. Stahloberflächen sollten mit einem Papiertuch oder einem sauberen, trockenen Tuch, angefeuchtet mit einem Reinigungsmittel auf Basis von nicht-ionischen Tensiden (<5%) gereinigt werden. Ein Reinigungsspray für Fenster und Spiegel ist ausreichend.

Reinigung lackierte Teile

Vermeiden Sie die Reinigung der lackierten Teile mit feuchten Tüchern, wenn das Produkt in Betrieb oder heiß ist, um den thermischen Schock der Lackierung und die daraus resultierende Ablösung zu vermeiden. Die Silikonlacke haben die technischen Eigenschaften, die sie resistent gegen sehr hohe Temperaturen machen. Jedoch gibt es eine physikalische Grenze (380° -400°) bei deren Überschreiten die Lackierung ihre Eigenschaften verliert und beginnt zu „bleichen“ oder (über 450°) „verglasen“ und kann abblättern und sich von der Stahloberfläche lösen. Wenn diese Phänomene auftreten, bedeutet dies, dass Temperaturen weit über denen, bei welchen das Produkt richtig funktioniert, erreicht werden.



Keine scheuernden oder aggressiven Produkte oder Materialien verwenden. Mit einem Papiertuch oder einem feuchten Baumwolltuch reinigen.

Kontrolle alle 7 Tage

Reinigung untere Ascheschublade

Die Reinigung der Ascheschublade von Resten, die während dem Betrieb herunterfallen, wird empfohlen. Die Ascheschublade kann geöffnet werden, indem die beiden Flügelmuttern, welche die Inspektionsschublade halten, abgeschraubt werden. Die Schublade heraus ziehen, leeren und ausschließlich die Wand und die Ecken mit einem Aschensauger oder mit speziellen Werkzeugen reinigen. Dann die Schublade erneut einsetzen und die beiden Flügelmuttern wieder anziehen, dabei auf die Dichtheit achten, sehr wichtig während dem Betrieb.



Reinigung Innenraum Wirbulatoren/Raum Rauchventilator

Im Inneren des Raums, wo sich die Ascheschublade befindet, gibt es eine zweite Abdeckung für den Zugang zu der Kammer an der Basis der Leitung für die Rauchdrehung und für den Anschluss des Rauchablasslüfters. Verwenden Sie einen Aschensauger für die gründliche Reinigung der Kammer. Überprüfen Sie die Integrität der Dichtung aus Keramikfaser.

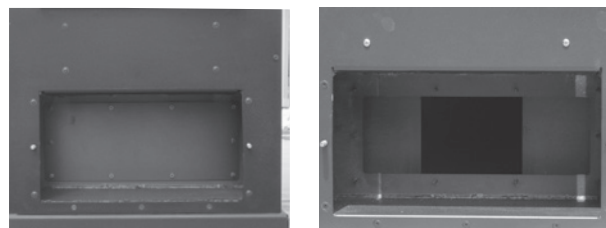

Wartung und Reinigung des Wasserführende Pelletofen mit selbstreinigendem Kohlenbecken



Alle Reinigungsoperationen der Teile müssen mit vollständig kaltem Wasserführende Pelletofen und mit gezogenem Netzstecker durchgeführt werden, um Verbrennungen und Hitzeschocks zu vermeiden. Der Wasserführende Pelletofen ist wartungsarm, wenn er mit zertifizierten Qualitätspellets verwendet wird. Die Erforderlichkeit von Wartungen hängt von den Anwendungskonditionen (wiederholtes Ein- und Ausschalten) und den erforderlichen Leistungen ab. Es wird empfohlen, den Wasserführende Pelletofen regelmäßig zu überprüfen, um den guten Zustand zu überprüfen.

Teile	Jeden Tag	Alle 2-3 Tage	Jeden Woche	Alle 15 Tage	Alle 30 Tage	Alle 60-90 Tage	Jedes Jahr
Selbstreinigendes Kohlenbecken			◇				
Reinigung Raum Ascheschublade		◇					
Reinigung Ascheschublade		◇					
Austauscher (Turbolatoren)	◇						
Reinigung der oberen Feuerschutzwand		◇					
Reinigung Innenraum Austauscher/ Raum Rauchventilator						•	
Kompletter Austauscher							•
Reinigung Auslass-T						•	
Rauchrohre							•
Abdichten der Tür der Ascheschublade						•	
Interne Bauteile							•
Rauchabzug							•
Umwälzpumpe							•
Plattenwärmetauscher (wo vorgesehen)							•
Hydraulische Bauteile							•
Elektromechanische Komponenten							•

◇ durch den Benutzer • durch den autorisierten Kundendienst (CAT)

Das Kohlenbecken mit entsprechendem Werkzeug von Asche und möglichen Verkrustung reinigen, welche die Luftdurchlässe verstopfen könnten. Falls keine Pellets mehr verfügbar sind in dem Behälter, können die unverbrannte Pellets in dem Kohlenbecken gesammelt werden. Reinigen Sie auch die Asche, die sich in der Brennkammer um das Kohlenbecken herum angesammelt hat. Reinigen Sie dann die Aschenlade. Dieser Vorgang kann je nach Verwendung des Wasserführende Pelletofens mehr oder weniger häufig erforderlich sein.

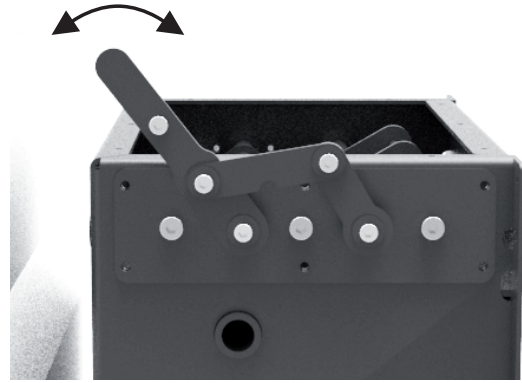

Kontrolle alle 2-3 Tage

Den Raum um das Kohlebecken

(die Feuer-stelle) von Asche reinigen. Dabei vorsichtig sein wegen der heißen Asche. Erst wenn die Asche vollständig abgekühlt ist, kann auch ein Boden-staubsauger geeignet zur Aufnahme von Parti-keln einer bestimmten Größe verwendet werden.

Reinigung Ascheschublade und Brennkammer einschließlich Zündkerzenleitung.

Reinigung satinierte und EDELSTAHL-Oberflächen

Normalerweise ist die Behandlung dieser Oberflächen nicht notwendig und es ist ausreichend, zu vermeiden sie mit scheuernden Materialien zu reinigen. Stahloberflächen sollten mit einem Papiertuch oder einem sauberen, trockenen Tuch, angefeuchtet mit einem Reinigungsmittel auf Basis von nicht-ionischen Tensiden (<5%) gereinigt werden. Ein Reinigungsspray für Fenster und Spiegel ist ausreichend.



Eine geringe oder fehlende Reinigung kann eine Fehlzündung verursachen, mit schwerwiegenden Folgen für den HeizKessel und die Umwelt (mögliche Emission von Ruß oder Asche). Geben Sie die eventuell im Kohlebecken aufgrund der nicht erfolgten Zündung vorhandenen Pellets nicht wieder ein.

Reinigung Wärmetauschers (bei ausgeschaltetem Wasserführende Pelletofen)

Die Verkrustungen wirken als Isolierung und je dicker sie sind, desto geringer ist die Wärme, die auf das Wasser und die Struktur im Allgemeinen übertragen wird. Daher ist die Reinigung der Rohrbündel, auch Wärmetauscher genannt besonders wichtig, um ihre Verkrustung zu vermeiden und das Verstopfen und Verklemmen der Reinigungsvorrichtung zu verhindern. Einfach nur 5-6- Mal den Hebel so ziehen und schieben, dass die Federn die Rußablagerungen auf den Rohren entfernen können.



Kontakt des Reinigungsmittels mit Haut und Augen vermeiden. Andernfalls, mit reichlich Wasser ausspülen und den nächsten Arzt aufsuchen.

Reinigung lackierte Teile

Vermeiden Sie die Reinigung der lackierten Teile mit feuchten Tüchern, wenn das Produkt in Betrieb oder heiß ist, um den thermischen Schock der Lackierung und die daraus resultierende Ablösung zu vermeiden. Die Silikonlacke haben die technischen Eigenschaften, die sie resistent gegen sehr hohe Temperaturen machen. Jedoch gibt es eine physikalische Grenze (380° -400°) bei deren Überschreiten die Lackierung ihre Eigenschaften verliert und beginnt zu „bleichen“ oder (über 450°) „verglasen“ und kann abblättern und sich von der Stahloberfläche lösen. Wenn diese Phänomene auftreten, bedeutet dies, dass Temperaturen weit über denen, bei welchen das Produkt richtig funktioniert, erreicht werden.



Keine scheuernden oder aggressiven Produkte oder Materialien verwenden. Mit einem Papiertuch oder einem feuchten Baumwolltuch reinigen.

Kontrolle alle 7 Tage Reinigung untere Ascheschublade

Die Reinigung der Ascheschublade von Resten, die während dem Betrieb herunterfallen, wird empfohlen. Die Ascheschublade kann geöffnet werden, indem die beiden Flügelmuttern, welche die Inspektionsschublade halten, abgeschraubt werden. Die Schublade heraus ziehen, leeren und ausschließlich die Wand und die Ecken mit einem Aschensauger oder mit speziellen Werkzeugen reinigen. Dann die Schublade erneut einsetzen und die beiden Flügelmuttern wieder anziehen, dabei auf die Dichtheit achten, sehr wichtig während dem Betrieb.



Säuberung von dem innerem Raum für Turbolatoren/Raum für Rauche-Ventilator

Man muss rechte Seite des Wasserführende Pelletofens wegräumen. Jetzt kann man das Rohr für die Ansaugung der Luft sehen. Unten findet man eine Platte, die man wegnehmen muss, um der Raum für Rauche-Ventilator zu sehen. Dann muss man mit einem Asche-Sauggerät putzen besonders links, wo das Ende des Austauschers mit vertikalen Rohren ist.



Störungen und Lösungen



Alle Reparaturen dürfen ausschließlich von einem Fachmann bei abgeschaltetem Wasserführende Pelletofen und mit gezogenem Netzstecker durchgeführt werden. Jede nicht genehmigte Änderung am Gerät und der Austausch durch nicht original Ersatzteile ist verboten. Die in Fett gedruckten Operationen dürfen ausschließlich durch Fachpersonal durchgeführt werden.

Die korrekte Verbrennung auf Form und Farbe der Flamme überprüfen

STÖRUNG	MÖGLICHE URSACHEN	BEHEBUNG
Die Flamme verdickt sich an der Basis leicht und hat die Spitze nicht nach oben gezogen.	<ol style="list-style-type: none"> Schlechte Einstellung, die folgendes bestimmt: <ul style="list-style-type: none"> zu viele Pellets niedrige Ventilatorgeschwindigkeit Das Rauchrohr ist verstopft oder es besteht Druck, der die Steuerung der Rauchentweichung behindert 	<ol style="list-style-type: none"> Die Einstellung des Wasserführende Pelletofens neu definieren Das Rauchrohr reinigen und den Druckschalter überprüfen, ob er den richtigen Unterdruck des Rauchabzugs misst
Verdickte Flamme und mit Farbe von orange nach gelb mit dunklen Spitzen	<ol style="list-style-type: none"> Falsche Verbrennung Flamme mit wenig Sauerstoff 	<ol style="list-style-type: none"> Die Einstellung des Wasserführende Pelletofens neu definieren Sicherstellen, dass die Belüftungsleitung bis zu dem Kohlenbecken nicht verstopft ist. Kontaktieren Sie den autorisierten Kundendienst.

Bei einer normalen Verbrennung sollte die Flamme eine spindelförmige, kompakte Form, mit „lebendigem“ Charakter und mit den Spitzen in der Regel vertikal oder eingedrückt auf die Rückseite der Feuerstelle haben. Es muss das Gefühl bestehen, dass die Flamme nach oben gezogen wird.

Störung des mechanischen oder elektronischen Bereichs

STÖRUNG	MÖGLICHE URSACHEN	BEHEBUNG
Die Pellets gelangen nicht in die Brennkammer	<ol style="list-style-type: none"> Der Pelletbehälter ist leer Die Schnecke ist durch Sägespäne blockiert Schneckengetriebemotor Ausfall Elektronikkarte defekt Einer der Thermostate mit manueller Rückstellung wurde ausgelöst 	<ol style="list-style-type: none"> Füllen Sie den Pelletbehälter auf Leeren Sie den Behälter und befreien Sie die Schnecke manuell von Sägespänen Tauschen Sie den Getriebemotor aus Tauschen Sie die Elektronikkarte aus Den Sicherheitsthermostat auf der Rückseite des Heizofens zurücksetzen nach der Überprüfung der Ursache
Der Wasserführende Pelletofen schaltet sich nicht an	<ol style="list-style-type: none"> Glühkerze nicht am Platz Fehlen von elektrischer Energie Parameter Saugung bei Start zu bearbeiten Pellet- oder Wassersonde blockiert Sicherung defekt Verstopfung durch Nester oder Fremdkörper im Schornstein oder im Kamin 	<ol style="list-style-type: none"> Die korrekte Position der Glühkerze im Kohlenbecken prüfen Kontrollieren Sie, dass die Steckdose eingesteckt ist und der Hauptschalter in der Position T ist Kontaktieren Sie den autorisierten Kundendienst Warten, bis der Pellet- oder Wasserbehälter abgekühlt ist und den Wasserführende Pelletofen erneut zünden Sicherung austauschen Entfernen Sie alle Fremdkörper aus dem Schornstein oder dem Rauchabzug. Der Eingriff durch einen Schornsteinfeger wird empfohlen

<p>Das Feuer geht aus oder der Wasserführende Pelletofen hält automatisch an</p>	<ol style="list-style-type: none"> 1. Der Pelletbehälter ist leer. 2. Die Pellets werden nicht eingegeben 3. Die Sicherheitssonde für die Pellettemperatur hat eingegriffen 4. Die Tür ist nicht perfekt geschlossen oder die Dichtungen sind verschlissen 5. Temperatur Wasserbehälter zu hoch 6. Ungeeignete Pellets 7. Mangelhafte Pelletzufuhr 8. Brennkammer verschmutzt 9. Ablass verstopft 10. Motor Rauchabzug in Störung 11. Druckschalter defekt oder ausgefallen 	<ol style="list-style-type: none"> 1. Füllen Sie den Pelletbehälter auf. Beim ersten Zünden kann es sein, dass der Brennstoff, durch Durchgehen der Strecke von dem Behälter zu dem Kohlenbecken, nicht rechtzeitig und nicht in der programmierten Menge ankam 2. Wenn nach wiederholtem Zünden die Flamme nicht erscheint, trotz normaler Zufuhr der Pellets, könnte das Problem in Zusammenhang mit den Bauteilen des Heizofens oder aufgrund schlechter Installation sein 3. Den Wasserführende Pelletofen vollständig abkühlen lassen, den Thermostat zurücksetzen bis zum Ausschalten der Sperre und den Wasserführende Pelletofen wieder einschalten; besteht das Problem weiterhin, den technischen Kundendienst anrufen 4. Schließen Sie die Tür oder lassen Sie die Dichtungen mit Original-Dichtungen ersetzen 5. Den ordnungsgemäßen Betrieb des Wasserumwälzpumpe kontrollieren, bei Bedarf das Bauteil austauschen 6. Ändern Sie die Pelletart zu einer vom Hersteller empfohlenen Art 7. Lassen Sie die Brennstoffzufuhr vom Kundendienst kontrollieren 8. Die Brennkammer gemäß der Anleitungen des Handbuchs reinigen 9. Reinigen Sie die Rauchrohre 10. Den Motor überprüfen und eventuell austauschen 11. Thermostat austauschen
<p>Der Wasserführende Pelletofen läuft für einige Minuten und schaltet sich dann aus</p>	<ol style="list-style-type: none"> 1. Startphase nicht abgeschlossen 2. Zeitweiliges Fehlen von elektrischer Energie 3. Rauchrohr verstopft 4. Temperatursonden defekt oder ausgefallen 5. Störung der Glühkerze 	<ol style="list-style-type: none"> 1. Wiederholen Sie den Einschaltprozess 2. Siehe vorige Anweisungen 3. Reinigen Sie die Rauchrohre 4. Kontrolle und Austausch Sonden 5. Zündkerze prüfen und bei Bedarf austauschen
<p>Das Pellet sammelt sich in dem Kohlenbecken, das Türfenster ist schmutzig und die Flamme schwach</p>	<ol style="list-style-type: none"> 1. Unzureichende Verbrennungsluft 2. Pellet feucht oder ungeeignet 3. Motor Rauchabsaugung in Störung 4. Schlechte Einstellung. Falsches Verhältnis zwischen Luft und Pellet 	<ol style="list-style-type: none"> 1. Sicherstellen, dass die Luftzufuhr vorhanden und frei ist. Überprüfen Sie, ob das Rohr Ø 5 cm für Luftzutritt nicht behindert wird. Das Kohlenbecken reinigen und kontrollieren, dass alle Löcher offen sind. Eine allgemeine Reinigung der Brennkammer und des Rauchabzugs durchführen 2. Die Pelletart ändern 3. Den Motor überprüfen und eventuell austauschen 4. Kontaktieren Sie den autorisierten Kundendienst
<p>Der Motor der Rauchabsaugung funktioniert nicht</p>	<ol style="list-style-type: none"> 1. Der Wasserführende Pelletofen hat keinen Strom 2. Der Motor ist in Störung 3. Die Hauptkarte ist defekt 4. Das Bedienfeld ist in Störung 	<ol style="list-style-type: none"> 1. Kontrollieren Sie die Netzspannung und die Sicherung 2. Kontrollieren Sie den Motor und den Kondensator und tauschen Sie sie eventuell aus 3. Tauschen Sie die Elektronikkarte aus 4. Tauschen Sie das Bedienfeld aus

Der Ventilator der Konvektionsluft hält nicht an	<ol style="list-style-type: none"> 1. Die Wärmesonde für die Temperaturkontrolle ist defekt oder in Störung 2. Ventilator in Störung 	<ol style="list-style-type: none"> 1. Kontrollieren Sie die Funktion der Sonde und ersetzen Sie sie gegebenenfalls 2. Kontrollieren Sie die Funktion des Motors und ersetzen Sie ihn gegebenenfalls
In der Automatikposition läuft der Wasserführende Pelletofen immer mit Höchstleistung	<ol style="list-style-type: none"> 1. Raumthermostat in Höchstposition 2. Temperatursonde in Störung 3. Bedienfeld defekt oder in Störung 	<ol style="list-style-type: none"> 1. Stellen Sie die Temperatur des Thermostates neu ein 2. Sonde prüfen und bei Bedarf austauschen 3. Platte prüfen und bei Bedarf austauschen
Der Wasserführende Pelletofen startet "von alleine"	<ol style="list-style-type: none"> 1. Falsche Programmierung des Chronothermostats 	<ol style="list-style-type: none"> 1. Die Einstellungen des Chronothermostats prüfen
Die Leistung ändert sich nicht, auch nicht wenn die Leistung manuell geändert wird	<ol style="list-style-type: none"> 1. Auf der Karte ist die automatische Änderung der Leistung proportional zur Temperatur eingestellt 	<ol style="list-style-type: none"> 1. Kontaktieren Sie den autorisierten Kundendienst.

Störung der Hydraulikanlage

STÖRUNG	MÖGLICHE URSACHEN	BEHEBUNG
Fehlender Temperaturanstieg mit Wasserführende Pelletofen in Betrieb	<ol style="list-style-type: none"> 1. Falsche Einstellung des Brennstoffs 2. Wasserführende Pelletofen/ Anlage verschmutzt 3. Ofenleistung ungenügend 	<ol style="list-style-type: none"> 1. Einstellung kontrollieren 2. Den Wasserführende Pelletofen kontrollieren und reinigen 3. Kontrollieren, dass der Wasserführende Pelletofen gut proportional zu der Anforderung der Anlage ist
Kondensat in Wasserführende Pelletofen	<ol style="list-style-type: none"> 1. Maximale Wassertemperatur im Wasserführende Pelletofen falsch eingestellt 2. Unzureichende Brennstoffverbrauch 	<ol style="list-style-type: none"> 1. 1. Den Wasserführende Pelletofen auf eine höhere Temperatur einstellen. Die maximale Wassertemperatur im Wasserführende Pelletofen beträgt 65° C und kann nicht unter 40° C oder über 80° C eingestellt werden. Es wird empfohlen, die Temperatur niemals unter 50/55° C einzustellen, um die Kondensatbildung im Wasserführende Pelletofen zu vermeiden. Die Pumpenleistung bei Temperaturen über 50/55°C einstellen 2. Kontaktieren Sie den autorisierten Kundendienst.
Kalte Heizkörper im Winter aber der Wasserführende Pelletofen kocht	<ol style="list-style-type: none"> 1. Umwälzpumpe dreht nicht, weil blockiert 2. Heizkörper mit Luft im Inneren 	<ol style="list-style-type: none"> 1. Die Umwälzpumpe blockieren, indem der Verschluss gelöst wird und die Welle mit einem Schraubenschlüssel gedreht wird. Die elektrischen Anschlüsse kontrollieren, bei Bedarf austauschen 2. Die Heizkörper entlüften

STÖRUNG	MÖGLICHE URSACHEN	BEHEBUNG
Es kommt kein Warmwasser	1. Umwälzpumpe (Pumpe) blockiert	1. Die Umwälzpumpe (Pumpe) freigeben
Der Wasserführende Pelletofen kocht während der "Modulation", das heißt bei Erreichen der Temperatur, die auf dem Thermostat des Wasserführende Pelletofens eingestellt ist	1. Ein zu hoher Wert vom Thermostat eingestellt 2. Eine zu hohe Leistung für die Anlage eingestellt	1. Die Temperatur im Salamandra Hidro senken 2. Den Wert der Betriebsleistung reduzieren
Der Wasserführende Pelletofen geht in "Modulation" wie bei Erreichen der Temperatur, die auf dem Thermostat des Wasserführende Pelletofens eingestellt ist, auch bei niedriger Wassertemperatur im Wasserführende Pelletofen	1. Parameter in Bezug auf die maximale Rauchtemperatur für Modulation zu verändern 2. Wasserführende Pelletofen verschmutzt: Der Rauch erreicht zu hohe Temperaturen	1. Das Parameter so einstellen, dass die Modulation sich bei mindestens 230° C aktiviert 2. Den Schlauch reinigen
Hohe Variabilität der Brauchwassertemperatur	1. Wasser Durchflussmenge zu hoch	1. Die Wasserzufuhr verringern (von 4/6 Liter pro Minute)
Es kommt wenig Brauchwasser	1. Ungenügend Wasserdruck in Wasserleitung 2. Hahn oder Mischer verkalkt 3. Wassereinheit verstopft 4. Der Wärmetauscher funktioniert nicht 5. Luft in der Anlage: Pumpe mit Dampfblasen durch Vorhandensein von Luft, das Wasser dreht nicht	1. Die Kalibrierung des Druckminderventils kontrollieren 2. Einen Wasserdemineralisierer installieren 3. Das Brauchwasser-Set kontrollieren und reinigen 4. Den Plattenwärmetauscher austauschen 5. Die Anlage ausspülen, Luft aus den Heizkörpern lassen

ALLGEMEINE GARANTIE

Alle unsere Produkte sind säuberlich geprüft und haben ab Kaufdatum 24 Monate (2 Jahren) Garantie. Die Garantie wird durch Rechnung oder Zahlungsbeleg bewiesen und muss dem technischen Personal gezeigt werden sonst verfällt die Garantieanspruch. Mit Garantieanspruch meint man Reparatur und Ersatz der Ersatzteile mit Herstellungsfehler.

1. Die Garantie, die Herstellungsfehler und Materialfehler deckt, verfällt wenn:

- Eingreifen von nicht zuständige Personal durchgeführt werden
- Transportschäden oder Schäden, die dem Hersteller nicht zuzurechnen sind
- falsche Installation
- falsche elektrische Verbindung
- periodische Wartung nicht durchgeführt
- natürliche Unfälle (Blitze, Überschwemmungen..)
- nicht korrekte Wartung oder Benutzung

2. Der vollständiger Ersatz des Produkts kann nur in besonderen Fällen nach der unangreifbaren Entscheidung des Produktionsunternehmens stattfinden.

3. Das Unternehmen verweigert jede Verantwortung für Schäden, die direkt oder indirekt an Personen, Sachen oder Tiere herkommen können wegen der erfolglosen Befolgung der gegebenen Anweisungen, die im Anleitungsheft gezeigt sind (vor allem die Warnungen in Bezug auf die Installation, Bedienung und Wartung).

LIMITAZIONI DELLA GARANZIA

Garantieeinschränkungen decken die Herstellungsfehler vorausgesetzt, dass das Produkt sowohl durch einen falschen Gebrauch als auch wegen Sorglosigkeit, falscher Anschluss oder Fehler bei der Installation beschädigt wird.

Die folgende Ersetzteile haben 12 Monate Garantie:

- Brenntopf
- Widerstand

Die, die keine Garantie haben, sind:

- Glas der Tür
- die Dichtungen im allgemeinen und Faser- Tür;
- Malerei;
- die Majolika;
- die Fernbedienung
- interner Schotte
- Schäden, die wegen einer schlechten Installation

und / oder einer Mängel des Verbraucher verursacht werden.

Die Bilder in diesem Buch sind indikativ und können nicht das tatsächliche Produkt entsprechen, im Gegenteil sind sie durch Beispiele erläutert, nur um die Arbeitsweise des Produkt zu verstehen.

Alle Fehlfunktionen und/oder Schäden am Gerät, die auf folgende Ursachen zurückzuführen sind, sind von dieser Garantie ausgeschlossen:

- Schäden durch Transport und/oder Handhabung
- alle Teile, die aufgrund von Fahrlässigkeit oder Nachlässigkeit bei der Verwendung, fehlerhafter Wartung oder Installation, die nicht den Angaben des Herstellers entspricht, defekt sind (siehe immer das mit dem Gerät gelieferte Installations- und Gebrauchshandbuch).
- falsche Dimensionierung in Bezug auf Verwendung oder Mängel in der Installation oder Nichteinhaltung der erforderlichen Maßnahmen, um die Ausführung auf fachmännische Weise zu gewährleisten
- unsachgemäße Überhitzung des Geräts, d.h. Verwendung von Kraftstoffen, die nicht den in den mitgelieferten Anweisungen angegebenen Typen und Mengen entsprechen
- andere Schäden durch falsche Benutzereingriffe, um den anfänglichen Fehler zu beheben
- Schwerer Schaden, der durch die weitere Verwendung des Geräts durch den Benutzer verursacht wird, sobald der Defekt aufgetreten ist
- in Gegenwart eines Wasserführende Pelletofens Korrosionen, Verkrustungen oder Brüche, die durch Streuströme, Kondensation, Aggressivität oder Säuregehalt des Wassers, unsachgemäße Entkalkungsbehandlungen, Wassermangel, Schlamm- oder Kalksteinablagerungen verursacht werden
- Ineffizienz von Kaminen, Rauchabzügen oder Teilen des Systems, von denen das Gerät abhängt
- Schäden durch Manipulationen am Gerät, atmosphärische Einflüsse, Naturkatastrophen, Vandalismus, elektrische Entladungen, Brände, Defekte im elektrischen und/oder hydraulischen System.
- Wenn die jährliche Wartung des Wasserführende Pelletofens nicht durch einen autorisierten Techniker oder durch qualifiziertes Personal durchgeführt wird, erlischt die Garantie.

Hartelijk dank dat u voor één van onze producten heeft gekozen, het resultaat van technologische ervaring en voortdurend onderzoek om topkwaliteit te bereiken op het gebied van veiligheid, betrouwbaarheid en onderhoud. In deze handleiding zult u alle nodige informatie en nuttige tips vinden om uw product zo veilig en efficiënt mogelijk te gebruiken.



Voor de installatie en de eerste ontsteking van het apparaat is het aanbevolen u te wenden tot ons erkend assistance center. Ons personeel zal niet enkel zorgen voor een perfecte installatie maar ook de regelmatige werking controleren.

- Een verkeerde installatie, verkeerd onderhoud, verkeerd gebruik van het product ontheft de fabrikant van enige verplichting in geval van schade, voortvloeiend uit het gebruik van de thermokachel, en ontheft het bedrijf van alle burgerlijke en strafrechtelijke aansprakelijkheid.
- Het apparaat kan niet als een verbrandingsoven gebruikt worden. Gebruik geen ander brandstof dan pellets.
- Deze handleiding werd opgesteld door de fabrikant, is een integrerend onderdeel van het product en moet samen met het product gedurende de volledige levensduur bewaard worden. Als het product wordt verkocht of overgedragen, moet de gebruiksaanwijzing ter hand gesteld worden daar ze alle informatie bevat, van nut voor de gebruiker en de personen die het toestel zullen installeren, gebruiken en onderhouden.
- Lees aandachtig de aanwijzingen en de technische informatie, vermeld in deze handleiding, voor u het product installeert, gebruikt of onderhoudt.
- Als de instructies, aanwezig in deze handleiding, worden in acht genomen, wordt de veiligheid zowel van personen als van het product gehandhaafd, wordt een energiebesparend gebruik gegarandeerd en zal het product langer meegaan.
- Het nauwkeurig ontwerp en de door ons uitgevoerde risicoanalyse leidden tot de totstandkoming van een veilig product. Toch adviseren wij om de handleiding steeds ter beschikking te houden en aandacht te besteden aan de instructies als u een werkzaamheid op de thermokachel uitvoert.
- De keramische onderdelen zeer voorzichtig verplaatsen, indien aanwezig.
- Controleer of de vloer volledig vlak is waar het apparaat moet geïnstalleerd worden.
- De thermokachel mag niet tegen een houten wand geïnstalleerd worden of tegen een wand gemaakt van brandbaar materiaal. Zorg ook voor een veilige afstand tussen de wand en de thermokachel.
- Als de thermokachel brandt, kunnen verschillende delen hoge temperaturen bereiken (deur, handgreep, zijkanten). Lever daarom aandacht op en neem de juiste voorzorgsmaatregelen, vooral in aanwezigheid van kinderen, bejaarden, gehandicapten of dieren.
- De assemblage moet door geautoriseerd personeel uitgevoerd worden (erkend assistance center).
- De grafische voorstellingen en tekeningen worden verstrekt als illustratie. Door zijn beleidsstrategie, gebaseerd op een constante ontwikkeling en vernieuwing van het product, kan de fabrikant op elk ogenblik en zonder voorafgaande kennisgeving, wijzigingen aan het product aanbrengen als hij dit nodig acht.
- Bij maximaal bedrijf van de thermokachel is het aanbevolen om handschoenen aan te trekken om de deurhendel aan te raken en de deur te openen om pellets te laden.
- Het is verboden om de thermokachel in slaapkamers of in explosiegevaarlijke omgevingen te installeren.
- Gebruik uitsluitend reserveonderdelen, aanbevolen door de fabrikant. Door het gebruik van niet-originele onderdelen kan het product gevaarlijk worden en zal het bedrijf van elke burgerlijke en strafrechtelijke aansprakelijkheid worden vrijgesteld.



De behuizing van de thermokachel op geen enkele wijze bedekken en de openingen aan de bovenzijde nooit verstopen wanneer de thermokachel in werking is. Alle kachels ondergingen op de productielijn een ontstekingstest.

In geval van brand de stroomtoevoer afsluiten, een brandblusapparaat gebruiken en indien nodig de brandweer oproepen. Vervolgens contact opnemen met een erkend assistance center. Deze handleiding is een integrerend deel van het product: zorg ervoor dat ze het apparaat steeds vergezeld in geval van een nieuwe eigenaar of een verhuis. Bij verlies of beschadiging een ander exemplaar aanvragen. **Deze symbolen duiden specifieke informatie aan in de handleiding:**



AANDACHT: Dit waarschuwingsteken duidt aan dat het bericht, waarnaar het verwijst, aandachtig moet gelezen worden omdat het niet in acht nemen van deze informatie kan leiden tot ernstige schade aan de thermokachel en gevaar voor de veiligheid van de gebruiker.



INFORMATIE: Dit symbool wordt gebruikt om de informatie aan te duiden die belangrijk is voor de goede werking van de thermokachel. Het niet naleven van deze bepalingen zal het gebruik van de thermokachel benadelen en de werking zal niet bevredigend zijn.

Normen en verklaring van overeenstemming

De fabrikant verklaart dat de thermokachel voldoet aan de volgende richtlijnen voor EG-etikettering:

- 2014/30 EG (EMC-richtlijn) en daarop volgende wijzigingen;
- 2014/35 EG (laagspanningsrichtlijn) en daarop volgende wijzigingen;
- 2011/65 EG (RoHS 2 richtlijn);
- 2015/863 EU (gedelegeerde richtlijn tot wijziging van bijlage II van richtlijn 2011/65 EU);
- Verordening EU 2015/1185.
- De nieuwe verordening bouwproducten (CPR-Construction Products Regulation) Nr. 305/2011 m.b.t. de bouwwereld;
- Voor installaties in Italië, verwijzen wij u naar UNI 10683/98 of daaropvolgende wijzigingen.

Bij het installeren moeten de plaatselijke, nationale en Europese normen in acht genomen worden;

- EN 55014-1; EN 55014-2; EN 61000-3-2; EN 61000-3-3; EN 60335-1; EN 60335-2-102; EN 62233, EN 50581.

Veiligheidsinformatie

Lees zorgvuldig deze handleiding voor gebruik en onderhoud voor u de thermokachel installeert en gebruikt!

Voor ophelderingen contact opnemen met de verkoper of met het erkende service center.

- De pelletkachel mag enkel worden gebruikt in een woonmilieu. Daar deze thermokachel door een printkaart wordt beheerd, is een volledig automatische en gecontroleerde verbranding mogelijk. Deze wisselwerking regelt inderdaad de ontstekingsfase, 5 vermogenniveaus en de uitschakelingsfase en garandeert een veilige

werking van de thermokachel.

- Dankzij de korf waarin de verbranding plaatsvindt, valt het grootste deel van de geproduceerde as in de asla. Niettemin moet de korf dagelijks gecontroleerd worden daar niet alle pellets voldoen aan hoge kwaliteitsnormen (gebruik uitsluitend de pellets aanbevolen door de fabrikant).

Aansprakelijkheid

Door de overhandiging van deze handleiding wijzen wij elke aansprakelijkheid af, zowel civiel als strafrechtelijk, voor ongevallen die voortvloeien uit het geheel of gedeeltelijk niet in acht nemen van de daarin opgenomen aanwijzingen.

Wij wijzen elke aansprakelijkheid af, voortvloeiend uit oneigenlijk en verkeerd gebruik, ongeautoriseerde wijzigingen en/of reparaties, het gebruik van niet originele vervangingsonderdelen.

De fabrikant wijst elke civiele of strafrechtelijke, directe of indirecte aansprakelijkheid af veroorzaakt door:

- Gebrek aan onderhoud;
- Het niet in acht nemen van de instructies in deze handleiding;
- Eengebruiknietconform met de veiligheidsrichtlijnen;
- Een installatie die niet voldoet aan de normen, van kracht in het land van gebruik;
- Een installatie door niet bevoegd of niet opgeleid personeel;
- Wijzigingen en reparaties die niet door de fabrikant werden geautoriseerd;
- Het gebruik van niet originele vervangingsonderdelen;
- Uitzonderlijke gebeurtenissen.

Pellets laden

De brandstof wordt aan de bovenzijde van de thermokachel geladen door de deur te openen.

Giet de pellets in het reservoir; vacuüm bevat het ongeveer 11 kg pellets. Het gaat gemakkelijker indien u dit uitvoert in twee stappen:

- Giet de helft van de zak in het reservoir en wacht tot de brandstof op de bodem zakt.
- Giet er vervolgens de tweede helft in;
- Na het vullen met pellets, het deksel van het brandstofreservoir gesloten houden;
- Alvorens de deur te sluiten, ervoor zorgen dat geen pelletresten rond de afdichting aanwezig zijn. Reinig zorgvuldig zodat de afdichting niet wordt beschadigd.

De thermokachel is een verwarmingselement, de buitenkant kan dus zeer heet worden.

Daarom moet u uiterst voorzichtig handelen, in het bijzonder:

- Raak de behuizing, de onderdelen en de deur van de thermokachel niet aan om brandwonden te vermijden;
- Vermijd de rookgassen;
- Geen reinigingen uitvoeren;
- De as niet weggooien;
- De asla niet openen;
- Zorg ervoor dat kinderen uit de buurt blijven;



Verwijder nooit het beschermrooster in het reservoir. Let bij het vullen op dat de zak met pellets de hete oppervlakken niet raakt.



- **Gebruik enkel houtpellets;**
- **Sla de pellets op op een droge en koele plaats;**
- **Giet de pellets nooit rechtstreeks in het vuur;**
- **De thermokachel mag enkel met kwaliteit pellets gevoed worden, met een**

diameter van 6 mm en een maximumlengte van 30 mm. Gebruik enkel het type pellets aanbevolen door de fabrikant.

- **Voor de elektrische aansluiting van de thermokachel, moeten de rookbuizen met het rookkanaal aangesloten worden;**
- **Het beschermrooster in het pelletreservoir mag nooit verwijderd worden**
- **In de omgeving waarin de thermokachel wordt geïnstalleerd, moet een goede luchtverversing mogelijk zijn;**
- **Het is verboden om de thermokachel in werking te stellen als de deur open is of het glas is gebroken;**
- **De thermokachel niet als een verbrandingsoven gebruiken; de thermokachel mag uitsluitend gebruikt worden voor het doel waarvoor hij werd ontworpen;**
- **Elk ander gebruik wordt als oneigenlijk en gevaarlijk beschouwd. Giet niets anders dan houten pellets in de pellettank.**
- **Als de thermokachel aan is, worden de oppervlakken, het glas, de hendel en de buizen zeer heet: raak deze delen niet zonder enige bescherming aan;**
- **Houd de brandstof en ontvlambare materialen uit de buurt van de thermokachel.**

Instructies voor een veilig en efficiënt gebruik

• Dit apparaat kan gebruikt worden door kinderen vanaf 8 jaar en door personen met beperkte lichamelijke, zintuiglijke en geestelijke vermogens of gebrek aan ervaring en/of kennis indien ze onder toezicht staan van een verantwoordelijke of nadat ze instructies hebben ontvangen m.b.t. het veilig gebruik van het apparaat en de gevaren hebben begrepen die ermee zijn verbonden. Kinderen mogen niet met het apparaat spelen. De reiniging en het onderhoud dat door de gebruiker moet uitgevoerd worden mag niet door kinderen uitgevoerd worden tenzij onder toezicht;

• De thermokachel niet als een ladder of steiger gebruiken;

• Leg geen was te drogen op de thermokachel. Kleerhangers en dergelijke moeten op een redelijke afstand van de thermokachel worden gehouden.-

Brandgevaar

• Leg zorgvuldig uit aan bejaarden, gehandicapten en in het bijzonder aan kinderen dat de thermokachel is gemaakt van materiaal, onderworpen aan hoge temperaturen, en dat ze daarom uit de buurt van de thermokachel moeten blijven als hij brandt.

• Raak de thermokachel niet aan met vochtige handen: de thermokachel bezit elektrische onderdelen die vonken kunnen veroorzaken indien ze niet juist worden behandeld.

• Open nooit de glazen deur van de pelletkachel terwijl de thermokachel werkt.

• De thermokachel moet met een elektrisch systeem aangesloten worden, uitgerust met een aardleiding, in overeenstemming met de richtlijnen 73/23 en 93/98 EEG;

• Het stroomtoevoersysteem moet geschikt zijn voor het verklaarde vermogen van de thermokachel;

• De binnenzijde van de thermokachel niet met water reinigen.

Water kan de elektrische isolatie schaden en elektrische schokken veroorzaken;

• Stel uw lichaam niet te lang bloot aan de hete lucht. De kamer niet oververhitten waarin u verblijft en de thermokachel staat.

Dit kan de lichamelijke gesteldheid schaden en gezondheidsproblemen veroorzaken:

• Planten en dieren niet blootstellen aan directe hete luchtstroming;

• De pelletkachel is geen kookelement;

• De externe oppervlakken kunnen zeer heet worden tijdens de werking. Raak ze niet aan tenzij met geschikte beschermingsmiddelen.

• De stekker van de stroomkabel van het apparaat mag uitsluiten aangesloten worden nadat het

apparaat werd geïnstalleerd en geassembleerd. De stekker moet toegankelijk blijven indien het apparaat geen geschikte en toegankelijke tweepolige schakelaar heeft.

• Let op dat de stroomkabel (en andere eventuele externe kabels) de hete delen niet raken.

• Plaats geen voorwerpen, glazen, theepotten of geurenverspreiders op de thermokachel, ze kunnen de thermokachel beschadigen (in dit geval geldt de garantie niet).

• Bij een storing van het inschakelingsysteem, de inschakeling niet forceren;

• Verwijder onverbrande pellets uit de brander, ten gevolge van een "mislukte ontsteking", alvorens een poging te doen om de thermokachel opnieuw in te schakelen. Controleer of de vuurpot schoon is en goed is geplaatst voor een nieuwe inschakeling;

• Het is verboden om de vuurpot handmatig met brandstof te vullen. Als deze waarschuwing niet in acht wordt genomen, kan dit leiden tot gevaarlijke situaties;

• Beoordeel de statische belasting van het oppervlak dat het product zal ondersteunen;

• Buitengewoon onderhoud mag alleen worden uitgevoerd door geautoriseerd en gekwalificeerd personeel;

• Sluit het product van de stroomvoorziening af voordat u onderhoud uitvoert;

• Bij de eerste inschakeling kan rook ontstaan omdat de lak opwarmt. De kamer dus goed verluchten.

Voor een goede werking en een goede warmteverdeling moet de thermokachel op een plaats worden gezet waar voldoende lucht voor de verbranding van de pellets naar binnen kan (ongeveer 40 m³/h moet beschikbaar zijn), zoals bepaald in de richtlijn met betrekking tot de installatie en in overeenstemming met de plaatselijke nationale normen. Het volume van de kamer mag niet minder dan 20 m³ zijn. Het is verplicht om voor een gepaste externe luchtinlaat te zorgen, die de verbrandingslucht toevoert, vereist voor een goede werking van het product. De luchttoevoer tussen de buiten- en installatieruimte kan direct plaatsvinden, middels een opening op een buitenmuur van de kamer (voorkeursoplossing, zie afbeelding 1a); of indirect, middels de luchtaanzuiging van aangrenzende ruimten die zijn uitgerust met luchtinlaat en permanent communiceren met de installatieruimte (zie afbeelding 1b). Slaapkamers, badkamers, garages, gemeenschappelijke ruimtes van het gebouw en kamers waar brandgevaar heerst, zijn uit de aangrenzende ruimtes uitgesloten. Houd rekening met de aanwezigheid van deuren en ramen, die een juiste luchtstroom naar de thermokachel kunnen belemmeren. Ze moeten zich op 1,5 meter van de eventuele rookafvoer bevinden. De totale netto minimumoppervlakte van de luchtinlaat moet 100 cm² zijn. De luchtinlaat moet door een buitenrooster worden beschermd, dat niet mag worden verstopt en/of afgesloten en dat periodiek moet worden gereinigd: Als er andere actieve generatoren in de kamer aanwezig zijn (bijvoorbeeld: elektrische ventilator voor het afzuigen van muffe lucht, afzuigkap, andere kachels enz.), die onderdruk kunnen veroorzaken in de omgeving, moet het bovengenoemde oppervlak dienovereenkomstig worden vergroot. Als alle apparatuur is ingeschakeld, moet u controleren of het drukverlies, tussen de kamer en buiten, de waarde van 4 Pa niet overschrijdt.

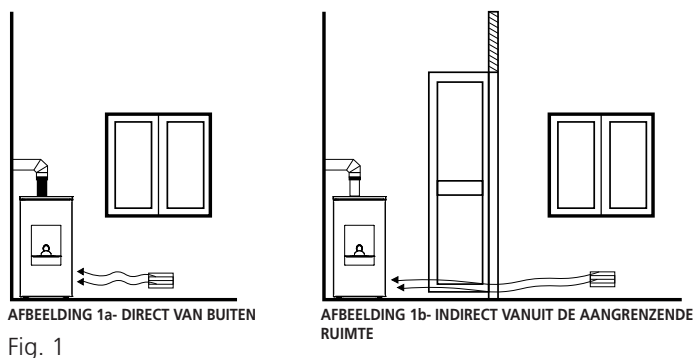

De lucht vereist voor de verbranding kan direct op de externe luchtinlaat aangesloten worden met een buis van minstens 50 mm, met een maximale lengte van 2 strekkende meter; Elke bocht in de buis komt overeen met het verlies van één strekkende meter.

! De installatie in studio's, slaapkamers en badkamers is alleen toegestaan voor luchtdichte toestellen of apparaten met gesloten verbrandingskamer en voldoende afvoer van verbrandingslucht naar buiten. De thermokachel met zelfreinigende vuurpot zuigt lucht op uit zowel de luchtdrukleiding achteraan als uit de scheuren aan de voorkant, daarom is het altijd verboden om de kachel met zelfreinigende vuurpot of in slaapkamers of badkamers te installeren.

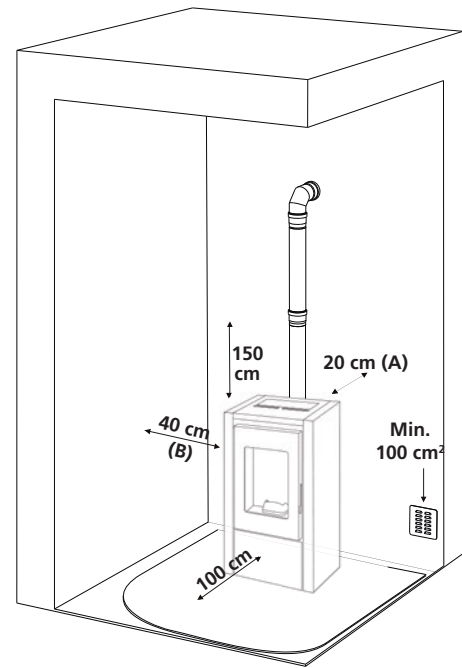

! De thermokachel mag niet in slaapkamers of badkamers geïnstalleerd worden of in kamers waar een ander verwarmingselement is geïnstalleerd (open haard, thermokachel enz.) dat niet over een eigen onafhankelijke luchtinlaat beschikt. Houd minstens een afstand (A) van 20 cm van de achterkant, 40 cm (B) van de zijkanten en 100 cm van de voorkant. Deze afstanden moeten in acht worden genomen zodat de technicus het buitengewoon onderhoud kan uitvoeren en de productveiligheid wordt gewaarborgd. Indien bijzonder gevoelige voorwerpen aanwezig zijn zoals meubels, gordijnen, banken, de afstand van de thermokachel aanzienlijk vergroten.

! In aanwezigheid van een houten vloer moet een bescherming gelegd worden, in overeenstemming met de normen van het land van gebruik.

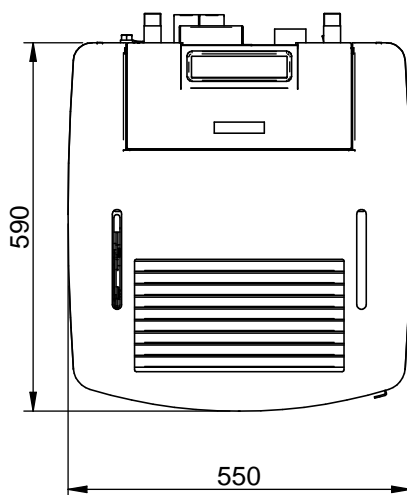
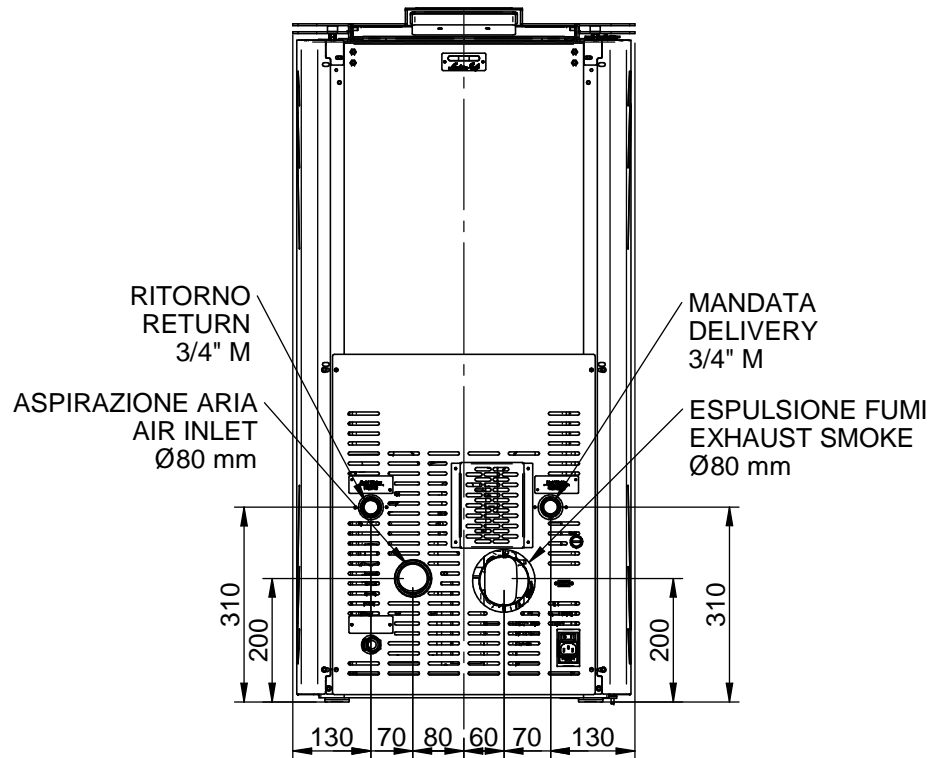
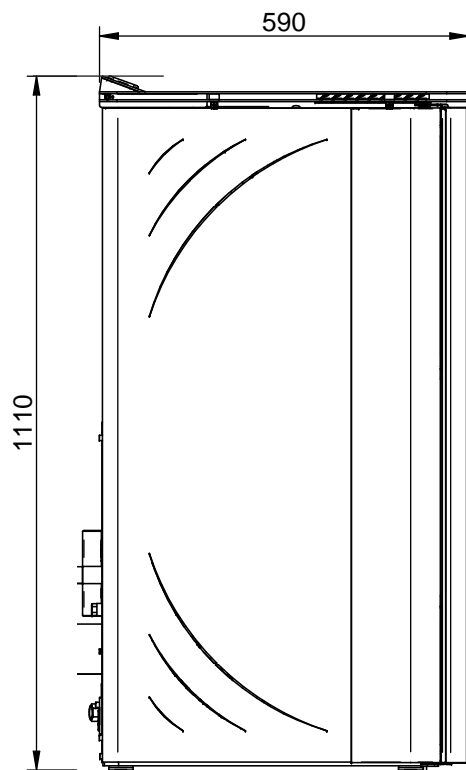

OPMERKINGEN :

- de afmetingen zijn bij benadering en kunnen variëren naargelang de vormgeving van de thermokachel
- de posities van de buizen op het achteraanzicht zijn indicatief en met een tolerantie van +/- 10 mm
- afmetingen met een tolerantie van ongeveer 10 mm

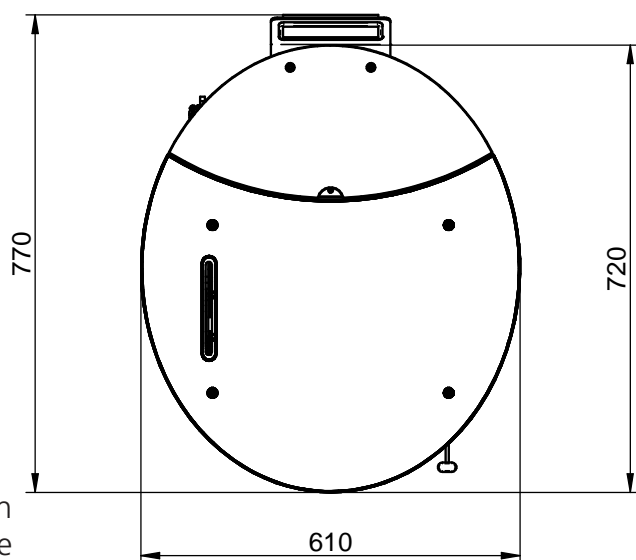
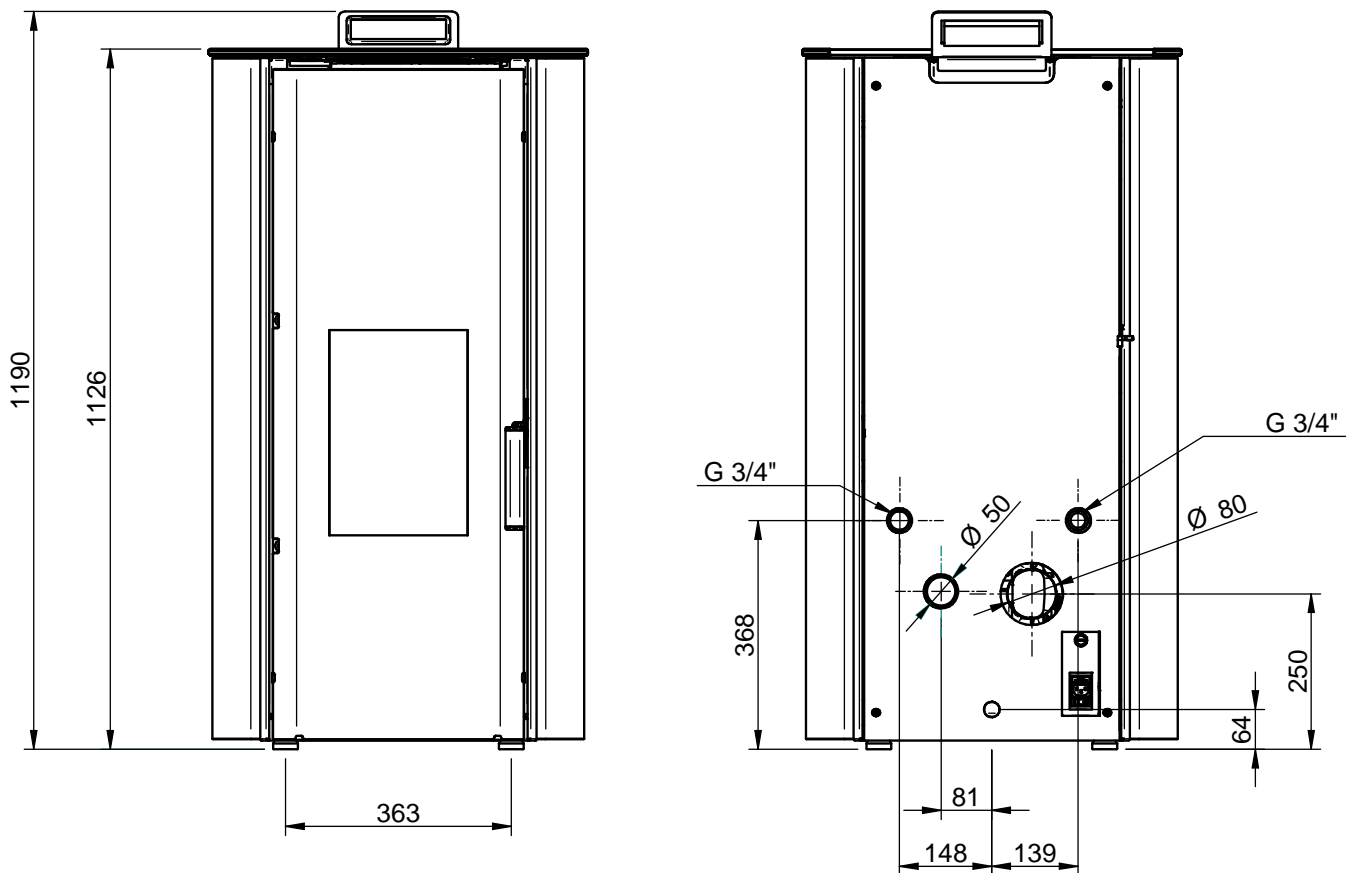

OPMERKINGEN :

- de afmetingen zijn bij benadering en kunnen variëren naargelang de vormgeving van de thermokachel
- de posities van de buizen op het achteraanzicht zijn indicatief en met een tolerantie van +/- 10 mm
- afmetingen met een tolerantie van ongeveer 10 mm

PARAMETER	MEETEENHEID	TH17	IDRO17 - DD - AU XSAT170 - DD - AU REDONDAGLTH17 - AU
Globaal thermisch vermogen	kW	18,03	17,6
Nominaal thermisch vermogen	kW	17,14	16,5
Verminderd thermisch vermogen	kW	4,00	5,4
Thermisch vermogen aan water	kW	13,70	15,0
Verminderd thermisch vermogen aan water	kW	3,10	4,4
Nominale concentratie CO bij 13% O ₂	mg/m ³	48,23	42
Verminderde concentratie CO bij 13% O ₂	mg/m ³	345,4	95
Nominale efficiëntie	%	94,90	94,2
Verminderde efficiëntie	%	97,54	95
Gemiddeld verbruik (min-max)	kg/h	0,84 - 3,79	1,19 - 3,66
Verwarmbaar oppervlak	mc	430	430
Rookdebiet (min - max)	g/s	3,02 - 11,04	5,5 - 10,3
Trek (min - max)	Pa	3 - 8	5 - 10
Temperatuur rookgassen (min-max)	°C	51,1 - 103	69 - 108
Waterinhoud thermokachel	liter	31	31
Maximale bedrijfsdruk	Bar	3	3
Inhoud pelletreservoir	Kg	33	33
Diameter rookafvoer	mm	80	80
Diameter luchtzuiging	mm	50	50
Aansluiting verwarming	Inch	3/4	3/4
Nominale spanning	V	230	230
Nominale frequentie	Hz	50	50
Max. stroomopname	W	370	340
Gewicht thermokachel	Kg	160	160
Index energetische efficiëntie		130	133
Nr testrapport		K 1969 2016 T1	K 2841 2020 T1
Milieuwet nr.186		★★★★☆	★★★★★
Energieklasse		A++	A++
Stofdeeltjes bij 13% O ₂ Ref. nominaal thermisch vermogen	mg/m ³	15	12

Het is aanbevolen om na de installatie een controle op de uitstoot uit te voeren.

Na beoordeling van het vermogen van de vloer kan in de installatieruimte maximaal 1,5 mc brandstof worden gestort, wat overeenkomt met ongeveer 975 kg aan pellets.

Om de resultaten van het testrapport te verkrijgen, uploadt u de prestatieparameters die in het bezit zijn van de fabrikant en de gekwalificeerde technicus die ze pas kunnen gebruiken nadat is gecontroleerd of de installatie in staat is de laboratoriumomstandigheden te reproduceren. Deze prestaties kunnen alleen worden bereikt na 15/20 werkuur op nominaal vermogen.

Rookkanaal

Hierna worden indicaties verstrekt omtrent de verwezenlijking van een goed rookkanaal maar ze mogen niet worden beschouwd als een vervanging van de geldende normen, waarvan de gekwalificeerde technicus in het bezit moet zijn. De fabrikant van de thermokachel wijst elke burgerlijke of strafrechtelijke aansprakelijkheid af voor een slechte werking van de thermokachel, te wijten aan een rookkanaal met verkeerde afmetingen en/of dat niet voldoet aan de geldende voorschriften, die in acht moeten worden genomen. Het rookkanaal of de schoorsteen moet vakkundig worden gebouwd en met categorie \geq T200. Het rookkanaal moet verticaal lopen, zonder knelpunten, en bestand zijn tegen condensatie en roetbrand. Het rookkanaal moet aan de buitenkant worden geïsoleerd om afkoeling van de rookgassen te voorkomen en het moet met een condensafvoer zijn uitgerust. Als de schoorsteen een betonnen schacht is, moet u hem tuberen. Het rookkanaal moet voor de reiniging kunnen worden geïnspecteerd en moet op voldoende afstand staan van ontvlambare en/of brandbare materialen.

Hieronder melden we de in acht te nemen minimumafstanden van eventuele schoorstenen of terugstroomgebieden.

Controleer of de onderdruk tussen het rookkanaal en de omgeving overeenstemt met de technische kenmerken. De minimumhoogte van het rookkanaal is 3,5 meter en de binnendoorsnede moet voldoen aan de eisen en in ieder geval niet minder zijn dan 100 mm. Controleer de juiste configuraties volgens UNI EN 13384-1. Het rookkanaal moet altijd schoon zijn, eventuele roetresten verkleinen de doorsnede van de schoorsteen, waardoor het rookkanaal minder trekt en roetbrand kan ontstaan.

Laat het rookkanaal en de schoorsteenpot minstens één keer per jaar of na periodes van inactiviteit door een gespecialiseerde schoorsteenveger reinigen voordat u de thermokachel weer inschakelt. Verwaarlozing van de reiniging kan de goede werking van het toestel schaden.



De installatie in een rookkanaal, dat wordt gedeeld met andere apparatuur, is niet toegestaan.

Schoorsteenpot

De opening voor de rookafvoer moet minstens het dubbel zijn van de doorsnede van het rookkanaal en binnendringen van sneeuw en dieren moet worden voorkomen. De rookuitlaat in de atmosfeer moet buiten het terugstroomgebied liggen, veroorzaakt door de vorm van het dak en/of obstakels die zich in de buurt bevinden. Schenk aandacht aan dakramen en mansardedaken.

VLOERENDE ROOF

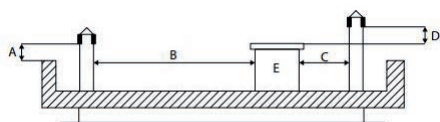

A = MIN. 0,50 m
B = AFSTAND > 2,00 m
C = AFSTAND < 2,00 m
D = 0,50 m
E = TECHNISCH VOLUME

15° ROOF

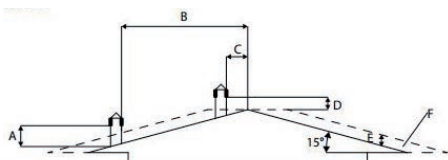

A = MIN. 1,00 m
B = AFSTAND > 1,85 m
C = AFSTAND < 1,85 m
D = 0,50 metri OVER DE KOLMO
E = 0,50 m
F = REFLUX ZONE

30° ROOF

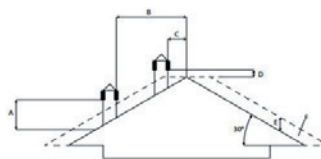

A = MIN. 1,30 m
B = AFSTAND > 1,50 m
C = AFSTAND < 1,50 m
D = 0,50 m OVER DE KOLMO
E = 0,80 m
F = REFLUX ZONE

45° ROOF

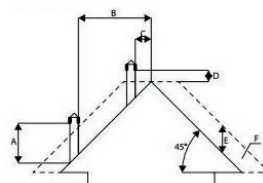

A = MIN. 2,00 m
B = AFSTAND > 1,30 m
C = AFSTAND < 1,30 m
D = 0,50 m OVER DE KOLMO
E = 1,50 m
F = REFLUX ZONE

60° ROOF

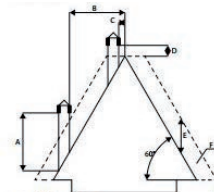

A = MIN. 2,60 m
B = AFSTAND > 1,20 m
C = AFSTAND < 1,20 m
D = 0,50 metri OVER DE KOLMO
E = 2,10 m
F = REFLUX ZONE

Aansluiting met het rookkanaal

Voor de aansluiting van de thermokachel met het rookkanaal moeten geschikte leidingen (min. T200) worden gebruikt. Het gebruik van flexibele metalen buizen, vezelcement of aluminium is verboden. In de helling van het rookkanaal, die minstens 3% moet zijn, mogen geen horizontale delen aanwezig zijn, groter dan 2 meter. De eerste richtingsverandering mag slechts plaatsvinden na een verticaal stuk van minstens 1,5 meter. Aan de basis van het rookkanaal moet een opening voor inspectie zijn voorzien voor de periodieke controles. Het is verboden om meerdere toestellen op hetzelfde rookkanaal aan te sluiten. Houd het rookkanaal op voldoende afstand van brandbare of hittegevoelige elementen. Voor de in acht te nemen afstanden wordt verwezen naar de specificaties van de fabrikant.

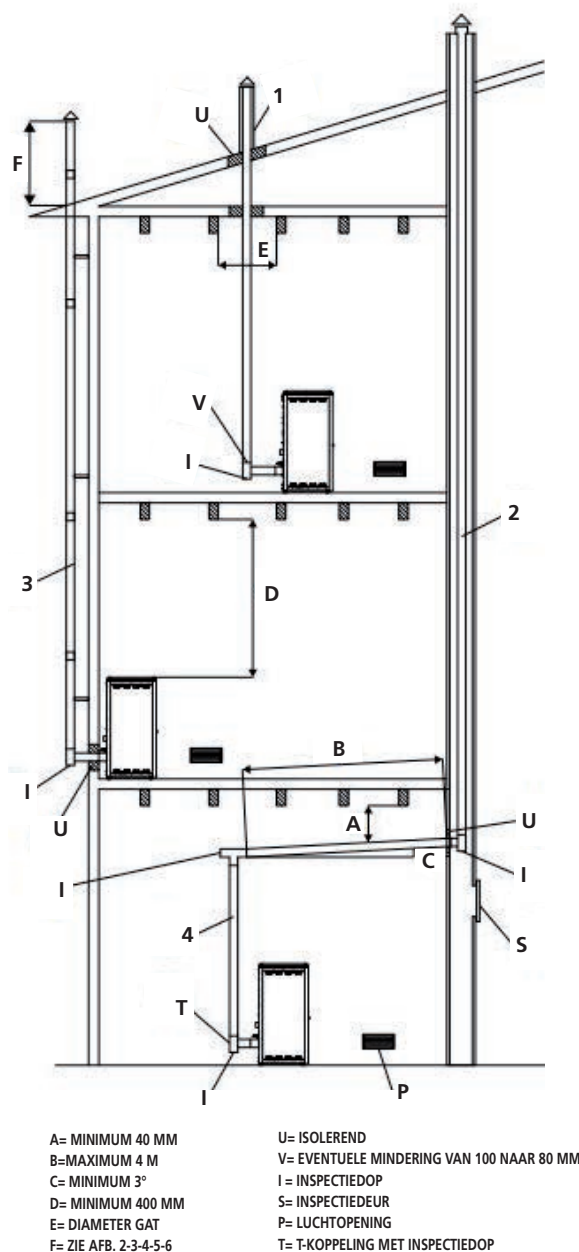

Afstandsbediening

D.m.v. de afstandsbediening (afb. 3) kan de temperatuur, het vermogen en de in- en uitschakeling van de thermokachel geregeld worden.

Om de thermokachel in te schakelen op de toets drukken en de thermokachel zal automatisch de inschakelingsfase starten.

Door op de toetsen + (1) en - (2) te drukken, wordt de watertemperatuur geregeld, terwijl met de toetsen + (6) en - (5) het vermogen wordt geregeld.

Om de thermokachel uit te schakelen, de toets ingedrukt houden.

Om de batterij van 3 volt te vervangen, aanwezig op de achterzijde, in het midden van het deksel en aan het hendeltje op de zijkant trekken. Vervang de batterij en neem de polariteit in acht (afb.4).



Afb. 3



Afb. 4

Gebruiksadvies

Als bij de installatie van de thermokachel een wisselwerking met een reeds bestaand systeem moet worden voorzien, compleet met verwarmingsapparaat (gaskachel, aardgaskachel, gasoliekachelen enz.), gekwalificeerd personeel raadplegen dat de installatie in overeenstemming met de toepasselijke wetgeving kan uitvoeren.

Reiniging installatie

In overeenstemming met de UNI-CTI 8065-norm en om het verwarmingssysteem te beschermen tegen schadelijke corrosie, aanslag of afzettingen, is het zeer belangrijk om de binnenkant van het systeem te reinigen voordat de thermokachel wordt aangesloten, zodat residu en afzettingen worden verwijderd.

Na de reiniging van de installatie ter bescherming tegen corrosie en afzettingen, wordt het aanbevolen om roestremmers te gebruiken.

Installeer opwaarts van de thermokachel steeds **schuifafsluiters** om hem van de waterleiding te kunnen isoleren als hij moet worden verplaatst om gewoon of buitengewoon onderhoud uit te voeren.

Deze zijn uitermate van nut op de toevoerbuizen en

afvoerbuizen als de verwarmingsinstallatie zich op een hoger niveau bevindt dan de thermokachel.

De overdrukpijp moet tijdelijk worden aangesloten op een recipiënt of een trechter om te voorkomen dat, in geval van overdruk, het water naar buiten gutst op de structuur en de vloer.



Vullen van de installatie

Het vullen moet langzaam uitgevoerd worden zodat de luchtbellen d.m.v. de voorzieningen op de verwarmingsinstallatie kunnen ontsnappen.

In verwarmingsinstallaties met gesloten circuit moet de vuldruk van de koude installatie en de pre-inflatiedruk van het expansievat overeenstemmen.

- in verwarmingsinstallaties met open vat, wordt direct contact tussen de circulerende vloeistof en de lucht toegestaan. Tijdens de winter, als de verwarming wordt gebruikt, moet de eindgebruiker regelmatig het waterniveau van het expansievat controleren. De watergehalte in het circulatiesysteem moet constant blijven. De praktijkervaring leert dat een regelmatige controle van het waterpeil om de 14 dagen moet worden uitgevoerd om een vrijwel constant watergehalte te handhaven. Als er extra water nodig is, vullen wanneer de thermokachel is afgekoeld op ruimtetemperatuur. Deze voorzorgsmaatregelen zijn bedoeld om thermische stress van het stalen lichaam van de thermokachel te vermijden

- in systemen die zijn uitgerust met een open vat, mag de waterdruk in de thermokachel niet minder zijn dan 0,3 bar als de installatie koud is;

- het water dat wordt gebruikt om het verwarmingssysteem te vullen, moet gezuiverd en vrij van lucht zijn.



Meng het verwarmingswater niet met antivriesmiddelen of antiroestmiddelen in verkeerde concentraties. Het kan de pakkingen beschadigen en geluiden veroorzaken tijdens de werking. De fabrikant kan niet aansprakelijk worden gesteld voor schade veroorzaakt aan personen, dieren of zaken, te wijten aan het niet in acht nemen van het bovenstaande.

Nadat alle hydraulische aansluitingen zijn uitgevoerd, de afdichtingen controleren door de thermokachel te vullen.

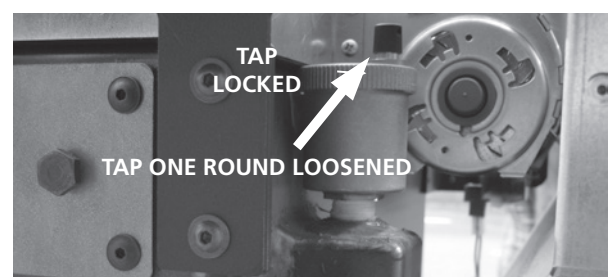

DE vulkraan is verplicht en moet worden voorzien in het hydraulisch systeem.

Deze handeling moet voorzichtig uitgevoerd worden, met inachtneming van de volgende procedure:

- open de ontluuchtingsventielen van de radiatoren, de thermokachel en de installatie;
 - open geleidelijk de vulkraan van de installatie en zorg ervoor dat eventuele automatische ontluuchtingsventielen, die op het systeem zijn geïnstalleerd, naar behoren werken;
 - sluit de ontluuchtingsventielen van de radiators zodra er water uitkomt;
 - controleer met de manometer, aanwezig op de installatie, dat de druk ongeveer 1 bar bereikt (dit is alleen geldig voor systemen die zijn uitgerust met een gesloten vat, raadpleeg in dit verband eventuele lokale normen of voorschriften); bij installaties met open vat vindt het herstel d.m.v. het vat automatisch plaats;
 - sluit de vulkraan van de installatie en laat vervolgens de lucht opnieuw ontsnappen d.m.v. de ontluuchtingskleppen van de radiators;
-

Kenmerken van het water

De kenmerken van het water, gebruikt om de installatie te vullen, zijn erg belangrijk om afzetting van minerale zouten en sedimentatie in de leidingen, de thermokachel en warmtewisselaars te voorkomen (vooral in de plaatwisselaar voor het verwarmen van sanitair water).

We nodigen u daarom uit om uw vertrouwde loodgieter te raadplegen betreffende:

- de hardheid van het water, in omloop in de installatie, om eventuele problemen i.v.m. afzettingen en kalk te vermijden, vooral in de wisselaar van het sanitair water (als $>15^\circ$ Franse graden).
- de installatie van een waterverzachter (als de waterhardheid $> 15^\circ \text{C}$ is).
- vuldeinstallatiemetbehandeld(gedemineraliseerd) water.

Bij zeer uitgebreide installaties (met hoog watergehalte) of installaties die vaak moeten worden bijgevuld, is het noodzakelijk om waterverzachters te installeren. Houd er rekening mee dat afzettingen, door hun zeer lage thermische geleidbaarheid, de prestaties drastisch verminderen.

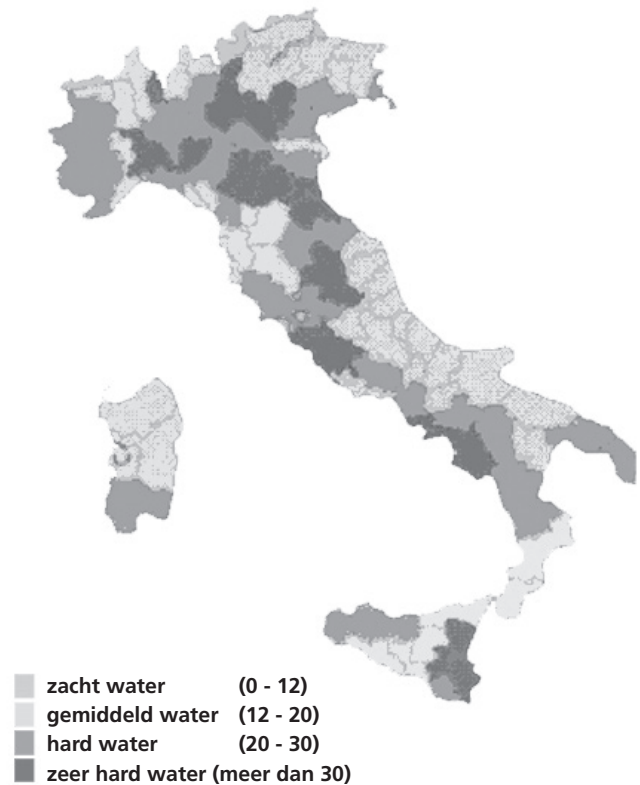

Pellets

Pellets zijn kleine cilinders van geperst hout, geproduceerd uitgaande van zaagsel en houtverwerkingsresten (spaanders en zaagsel), over het algemeen geproduceerd door zagerijen en schrijnwerkerijen. Door het bindend vermogen van lignine, aanwezig in hout, is het mogelijk om een compact product te verkrijgen zonder toevoeging van additieven en chemische stoffen: zo wordt een natuurlijke brandstof met een hoog rendement verkregen. Het gebruik van pellets van slechte kwaliteit of enig ander ongeschikt materiaal kan sommige componenten van de thermokachel beschadigen en de correcte werking ervan in gevaar brengen: dit kan leiden tot ongeldigheid van de garantie en beëindiging van de verantwoordelijkheid van de fabrikant.



Gebruik voor onze producten pellets met een diameter van 6 mm, een lengte van 30 mm, maximale vochtigheid van 8% en een A1-certificaat in overeenstemming met de norm UNI EN ISO 17225-2. Bewaar de pellets uit de buurt van warmtebronnen en niet in een vochtige of explosieve omgeving.

Configurazione van het hydraulisch schema van de thermokachel

DOOR EEN GESPECIALISEERDE TECHNICUS

Alvorens de thermokachel in te schakelen, moet het hydraulisch schema geconfigureerd worden waarmee we gaan werken. De thermokachel is toegerust voor de aansluiting van een potentiaalvrij contact van een externe thermostaat (open/gesloten, de thermostaat mag geen spanning op de achterkant verstrekken, als de thermostaat spanning aan de printkaart geeft en storingen veroorzaakt, vervalt de garantie), twee temperatuursondes en een gemotoriseerd ventiel. Deze componenten kunnen via het klemmenbord, aanwezig aan de achterkant van de thermokachel, worden aangesloten.

Elektrisch schema van de regelenheid

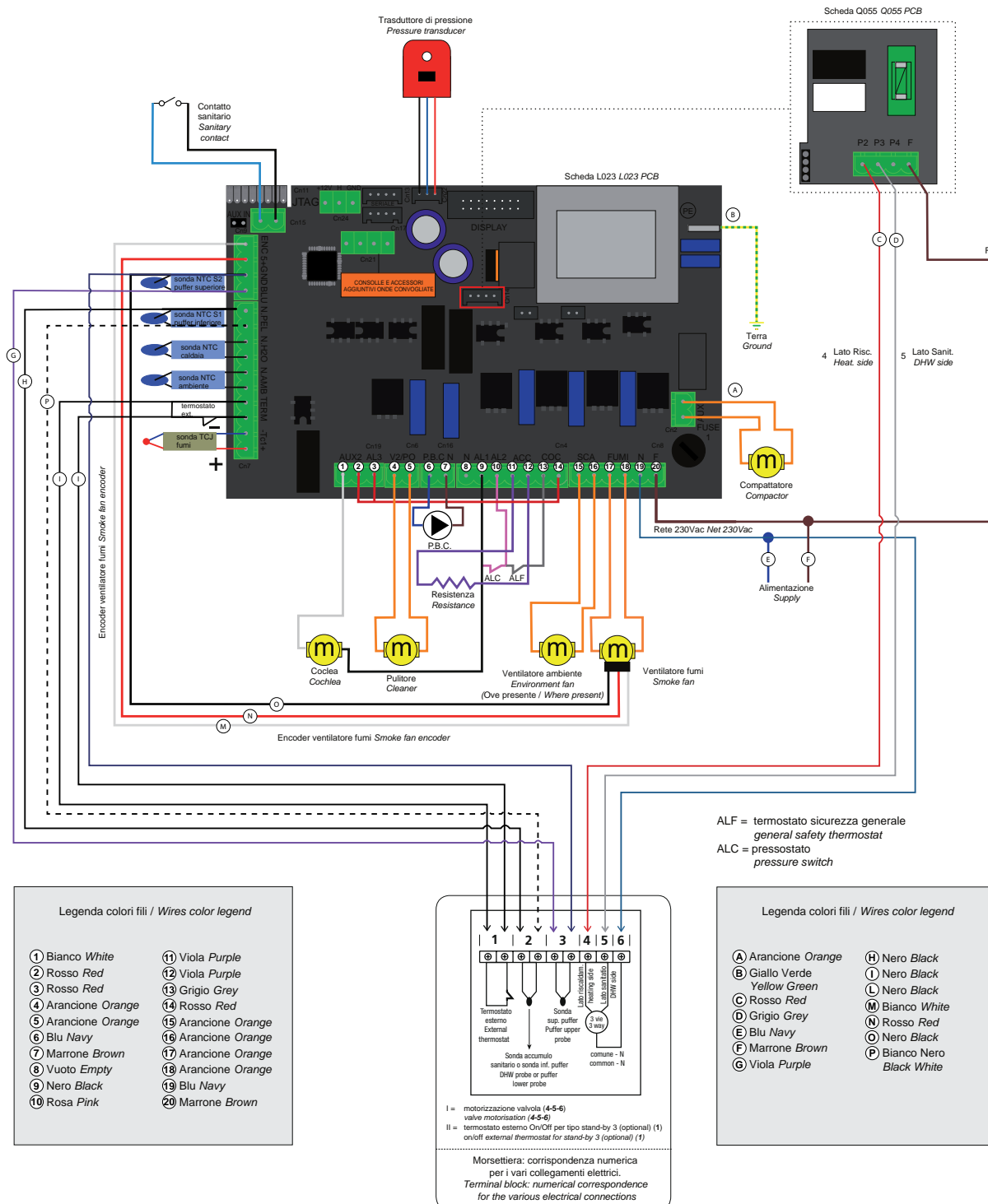

Collegamento a cura dell'eletttricista installatore, da realizzare seguendo lo schema sopra riportato / Connection by the installer electrician, to be carried out following the diagram above

Diagram for illustrative purposes, the terminal block is not supplied with the thermostove.

Voor de gespecialiseerde technicus:

Voor de configuratie van het hydraulische schema moet u op de toets SET en daarna op de toets  van het vermogen drukken en scrollen tot bij het menu 09 "Technische ijking" . Druk opnieuw op de toets SET om het menu te openen en voer het wachtwoord in, enkel in het bezit van de geautoriseerde technicus van de fabrikant. Bevestig het wachtwoord via de toets SET en de toets  van het vermogen en ga naar het menu 3 "elektrisch schema". Bevestig via de toets SET en de toetsen  en  van de temperatuur, kies het nummer van het gewenste hydraulisch schema. Bevestig daarna via de toets SET.

Voor de eindgebruiker:

Het is mogelijk om het werkingsprincipe van de thermokachel aan te passen aan het seizoen door te kiezen tussen zomer en winter. Druk op SET om het seizoen te kiezen, op de display zal "seizoen kiezen" verschijnen. Druk vervolgens opnieuw op de set-toets en kies het seizoen via de toetsen 1 en 2. Druk na de keuze op de ON/OFF toets om af te sluiten. De keuze van het seizoen wijzigt de werking van de thermokachel, zie volgend hoofdstuk.

Hieronder volgen de werkingsprincipes van de verschillende hydraulische schema's.





Belangrijke beschouwingen:

- het sanitair heeft steeds prioriteit
- Er bestaan drie types stand-by:
 - Type 01: de ruimtetemperatuur, waargenomen door de sonde van het bord, heeft de ingestelde SET LUCHT bereikt
 - Type 02: de temperatuur van het water in de thermokachel heeft de ingestelde SET H2O bereikt
 - Type 03: de externe thermostaat heeft waargenomen dat de gewenste temperatuur werd bereikt en bijgevolg is het contact open. In dit geval gedraagt de thermokachel zich als volgt:

Als de thermostaat spanning naar de printkaart voert en fouten veroorzaakt, vervalt de garantie.

Om de thermostaat te configureren, de brug op de klem THERM verwijderen (zie tekening pag 16) en de ruimtethermostaat aansluiten, UIT TE VOEREN DOOR EEN GESPECIALISEERDE TECHNICUS.



Het type Stand-by kiezen (UIT TE VOEREN DOOR EEN GESPECIALISEERDE TECHNICUS) :

Druk op de SET toets; ga via de toets  naar het menu 09. Druk opnieuw op de SET toets. Voer het wachtwoord in en bevestig door opnieuw op de SET toets te drukken. Druk op de toets  om naar het menu 9-5 te gaan. Op de display zullen de verschillen stand-by opties verschijnen, kies de gewenste modus via de toetsen  en .

Let goed op De standaardinstelling is het hydraulisch schema 00, de WINTER met stand-by modus 02.

Wanneer de thermokachel automatisch of door programmering wordt uitgeschakeld, zullen de automatische inschakelingen voor het afsluiten van een stand-by staat niet meer mogelijk zijn.

De stand-by modus activeren of deactiveren:

Druk op de SET toets. Via de toets  naar het menu 05 gaan en bevestigen met de SET toets. Via de toets  kiezen of u de stand-by functie van de thermokachel wilt activeren(ON) of deactiveren (OFF). Druk op de ON/OFF toets  om af te sluiten

De snelheid van de ruimteventilator regelen (WAAR AANWEZIG):

Om de snelheid van de ruimteventilator te regelen, de toets  ingedrukt houden en met dezelfde toets de gewenste snelheid kiezen. Om de ruimtetemperatuur te regelen punt B instructies Schema 00 op de volgende pagina's.

Nu zullen we het gedrag van de thermokachel observeren op basis van het hydraulisch schema, het geselecteerde seizoen en de geactiveerde stand-by modus.

Schema 00: ketel/thermokachel aangesloten op het verwarmingscircuit en op een sanitaire set uitgerust met een stroomschakelaar die alleen bij de fabrikant is geïnstalleerd, indien gespecificeerd bij bestelling. Standaard ingesteld schema, de afwezigheid van de sanitaire kit veroorzaakt geen problemen voor de werking van de Ketel/thermokachel.

Het schema is indicatief en dient enkel om de werking te tonen en de componenten, die door de Ketel/thermokachel kunnen worden beheerd. Alle boosterpompen moeten afzonderlijk worden gestuurd.

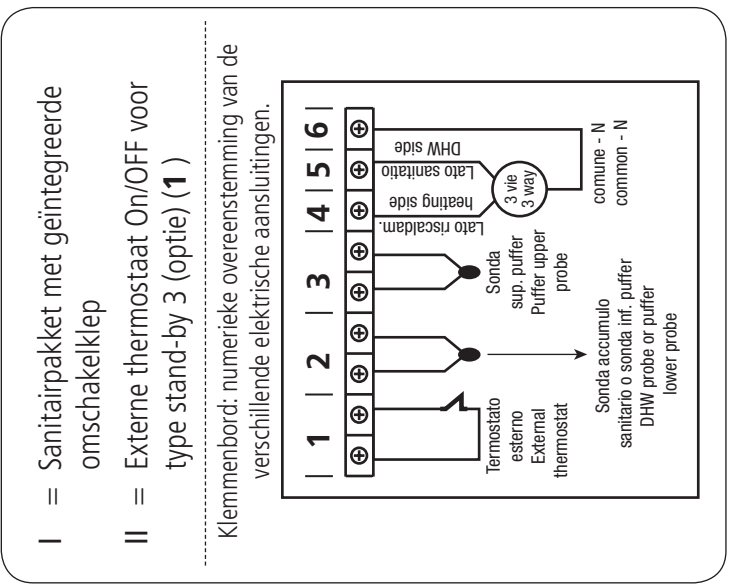
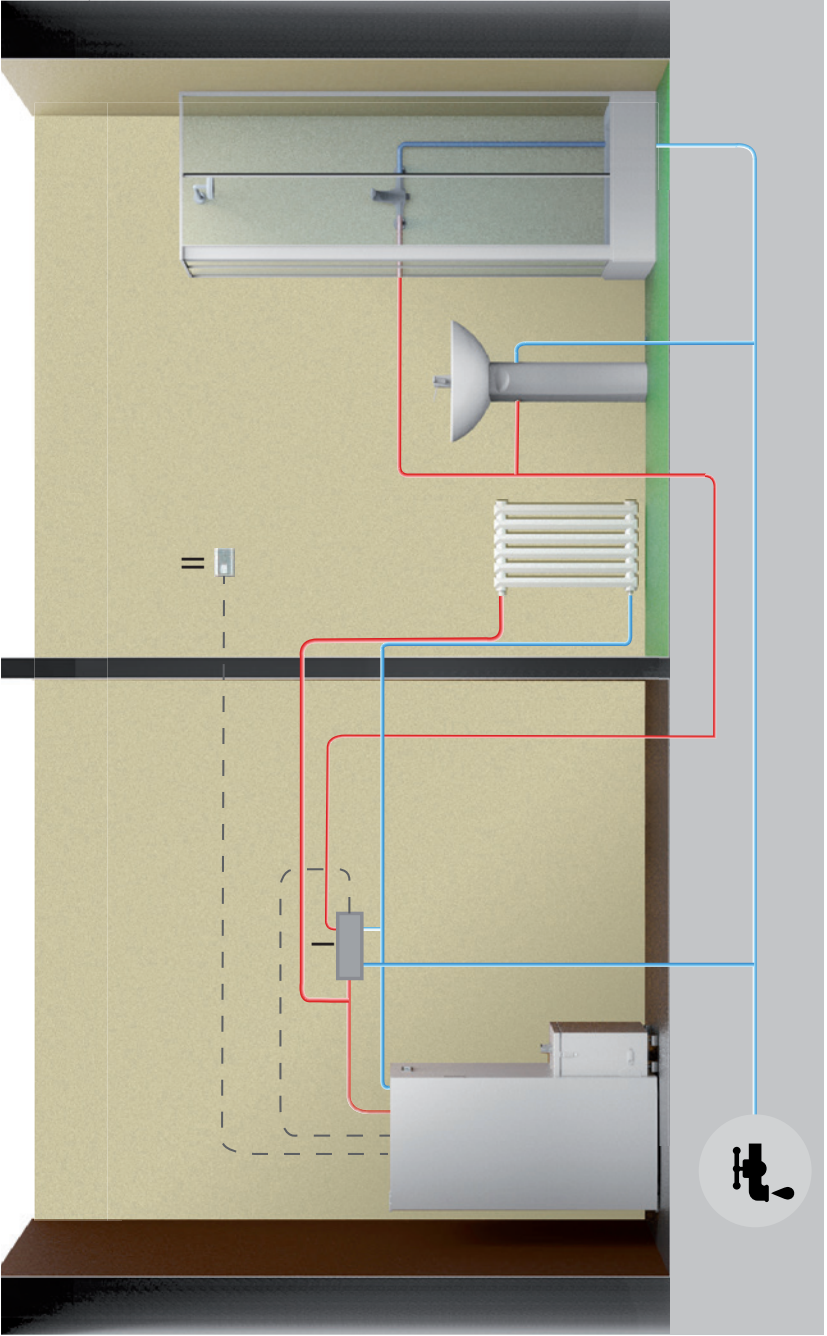

- a) Om de temperatuur van het water in de ketel/thermokachel in te stellen op de toets drukken. De graden via de toetsen en verhogen of verlagen.
- b) Om de gewenste ruimtetemperatuur in te stellen (via de sonde op het bord) op de toets drukken. De graden via de toetsen en verhogen of verlagen.
- c) Om het bedrijfsvermogen in te stellen op de toets drukken en regelen via de toetsen en .

De reactivering vanuit Stand-by vindt automatisch plaats wanneer meer warmte is vereist om aan de gekozen stand-by status te voldoen (als deze op ON is ingesteld) of als er vraag naar sanitair water is.

Hydraulisch schema	Stand-by	Type stand-by	Seizoen	Staat circulatiepomp Ketel/thermokachel	Staat Ketel/thermokachel
VERWARMING + SANITAIR	OFF	01 (RUIJTE)	WINTER	ON ALS H2O > PARAM.25	MODULEERT ALS H2O-SONDE> SET H2O (a) OF ALS RUIJTESONDE > SET LUCHT (b)
VERWARMING + SANITAIR	OFF	01 (RUIJTE)	WINTER	ON ALS H2O > PARAM.25	MODULEERT ALS H2O-SONDE > 80°C
VERWARMING + SANITAIR	ON	01 (RUIJTE)	WINTER	ON ALS H2O > PARAM.25	STAND-BY ALS RUIJTESONDE > SET RUIJTE (b); MODULEERT ALS H2O > SET H2O;
VERWARMING + SANITAIR	ON	01 (RUIJTE)	WINTER	ON ALS H2O > PARAM.25	MODULEERT ALS H2O-SONDE > 80°C
VERWARMING + SANITAIR	OFF	02 (H2O)	WINTER	ON ALS H2O > PARAM.25	MODULEERT ALS H2O-SONDE> SET H2O (a)
VERWARMING + SANITAIR	OFF	02 (H2O)	WINTER	ON ALS H2O > PARAM.25	MODULEERT ALS H2O-SONDE > 80°C
VERWARMING + SANITAIR	ON	02 (H2O)	WINTER	ON ALS H2O > PARAM.25	STAND-BY ALS H2O-SONDE > SET H2O (a)
VERWARMING + SANITAIR	ON	02 (H2O)	WINTER	ON ALS H2O > PARAM.25	MODULEERT ALS H2O-SONDE > 80°C
VERWARMING + SANITAIR	OFF	03 (EXT.SON-DE)	WINTER	ON ALS H2O > PARAM.25	MODULEERT ALS EXT. THERM. IS VOL-DAAN OF ALS H2O-SONDE > SET H2O (a)
VERWARMING + SANITAIR	OFF	03 (EXT.SON-DE)	WINTER	ON ALS H2O > PARAM.25	MODULEERT ALS H2O-SONDE > 80°C
VERWARMING + SANITAIR	ON	03 (EXT.SON-DE)	WINTER	ON ALS H2O > PARAM.25	STAND-BY EXT. THERM. VOLDAAN; MODULEERT ALS H2O > SET H2O; (b)
VERWARMING + SANITAIR	ON	03 (EXT.SON-DE)	WINTER	ON ALS H2O > PARAM.25	MODULEERT ALS H2O-SONDE > 80°C
VERWARMING + SANITAIR	OFF	ENKEL 2 (H2O)	ZOMER	ON ALS H2O > PARAM.25	STAND-BY ALS H2O-SONDE > SET STAND-BY IN ON FORCEREN (a)
VERWARMING + SANITAIR	OFF	ENKEL 2 (H2O)	ZOMER	ON ALS H2O > PARAM.25	MODULEERT ALS H2O-SONDE > 80°C
VERWARMING + SANITAIR	ON	ENKEL 2 (H2O)	ZOMER	ON ALS H2O > PARAM.25	STAND-BY ALS H2O-SONDE > SET H2O (a)
VERWARMING + SANITAIR	ON	ENKEL 2 (H2O)	ZOMER	ON ALS H2O > PARAM.25	MODULEERT ALS H2O-SONDE > 80°C

NB: Door het commando "ZOMER" in te stellen, gaat de Ketel/thermokachel in stand-by en gaat enkel weer aan als er een sanitaire oproep is.

Schema 01: de Ketel/thermokachel is aangesloten met een sanitaire boiler/thermostove en met het verwarmingscircuit.

Tijdens de "WINTER" -stemming wordt de ketel/thermokachel uitgeschakeld wanneer aan het onderstaande contact (thermostaat) is voldaan. De inschakeling van de Ketel/thermokachel gebeurt wanneer het contact (thermostaat) een temperatuur waarneemt die kleiner is dan SET ACS - ΔT (ΔT instelbaar in technische parameters). Door de "ZOMER" -stemming in te stellen, wordt de temperatuur altijd als voldaan beschouwd.

Het schema is indicatief en dient enkel om de werking te tonen en de componenten, die door de Ketel/thermokachel kunnen worden beheerd. Alle boosterpompen moeten afzonderlijk worden gestuurd.

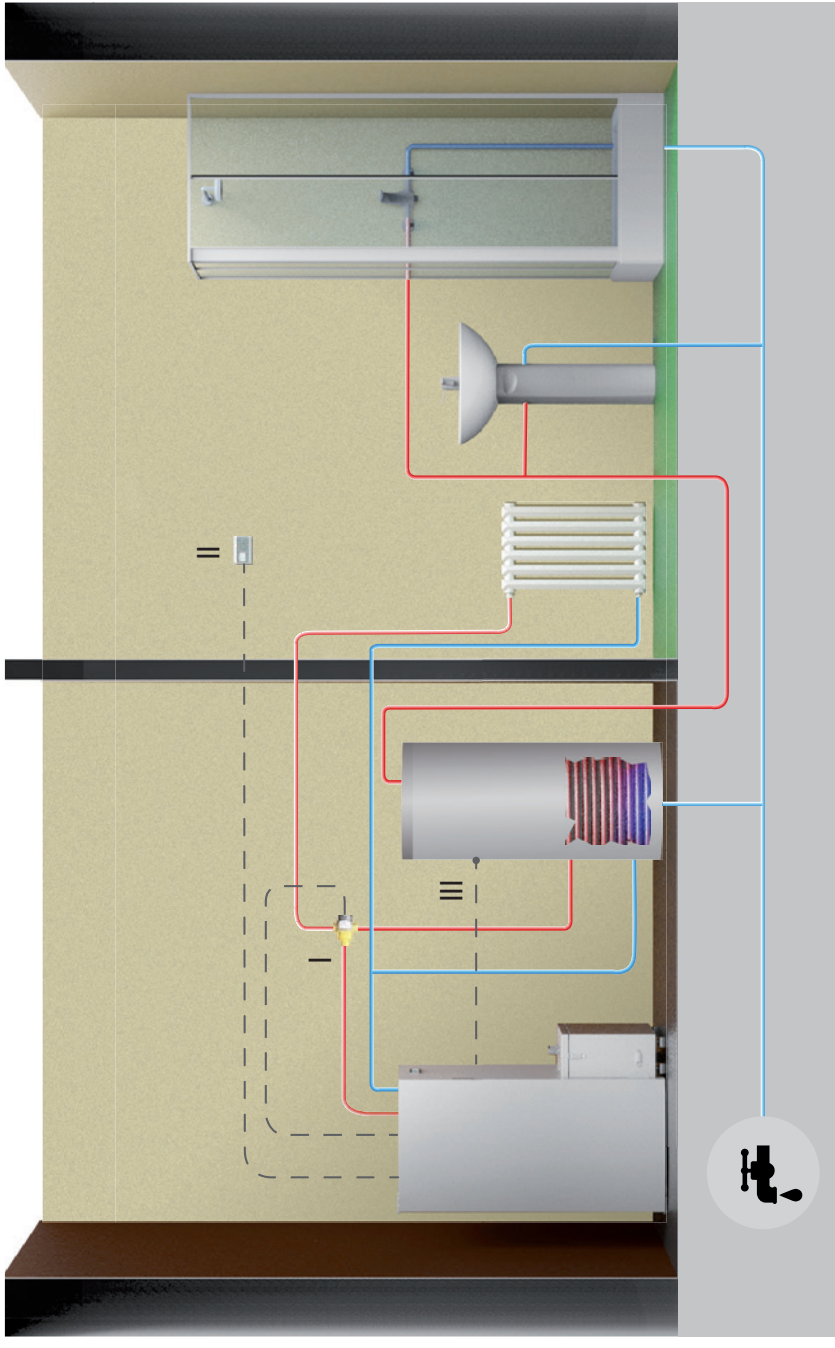

I = Motorisering ventiel (4 - 5 - 6)
 II = Externe thermostaat On/Off voor type stand-by 3 (optie) (1)
 III = Thermostaat ON/OFF op SWW reservoir (2)

Klemmenbord: numerieke overeenstemming van de verschillende elektrische aansluitingen.

- a) Om de temperatuur van het water in de Ketel/thermokachel in te stellen op de toets drukken. De graden via de toetsen en verhogen of verlagen.
- b) Om de gewenste ruimtetemperatuur in te stellen (via de sonde op het bord) op de toets drukken. De graden via de toetsen en verhogen of verlagen.
- c) Om het bedrijfsvermogen in te stellen op de toets drukken en regelen via de toetsen en .

De reactivering vanuit Stand-by vindt automatisch plaats wanneer meer warmte is vereist om aan de gekozen stand-by status te voldoen (als deze op ON is ingesteld) of als er vraag naar sanitair water is.

Hydraulisch schema		Stand-by	Type stand-by	Seizoen	Staat circulatie- pomp Ketel/ thermokachel	Staat Ketel/thermokachel
VERWARMING + SWWW MET CONTACT	SANITAIR NIET IN GESPREK	OFF	01 (RUIJTE)	WINTER	ON ALS H ₂ O > PA-RAM.25	MODULEERT ALS H ₂ O-SONDE > SET H ₂ O (a) ; ALS RUIJTESONDE. > SET LUCHT (b)
VERWARMING + SWWW MET CONTACT	SANITAIR IN OPROEP	OFF	01 (RUIJTE)	WINTER	ON ALS H ₂ O > PARAM.25 en H ₂ O > ACS	MODULEERT ALS H ₂ O-SONDE > 80°C
VERWARMING + SWWW MET CONTACT	SANITAIR NIET IN GESPREK	ON	01 (RUIJTE)	WINTER	ON ALS H ₂ O > PA-RAM.25	MODULEERT ALS H ₂ O > SET H ₂ O; (a) STAND-BY ALS RUIJTESONDE > SET RUIJTE.; (b)
VERWARMING + SWWW MET CONTACT	SANITAIR IN OPROEP	ON	01 (RUIJTE)	WINTER	ON ALS H ₂ O > PARAM.25 en H ₂ O > ACS	MODULEERT ALS H ₂ O-SONDE > 80°C
VERWARMING + SWWW MET CONTACT	SANITAIR NIET IN GESPREK	OFF	02 (H ₂ O)	WINTER	ON ALS H ₂ O > PA-RAM.25	MODULEERT ALS H ₂ O-SONDE> SET H ₂ O (a)
VERWARMING + SWWW MET CONTACT	SANITAIR IN OPROEP	OFF	02 (H ₂ O)	WINTER	ON ALS H ₂ O > PARAM.25 en H ₂ O > ACS	MODULEERT ALS H ₂ O-SONDE > 80°C
VERWARMING + SWWW MET CONTACT	SANITAIR NIET IN GESPREK	ON	02 (H ₂ O)	WINTER	ON ALS H ₂ O > PA-RAM.25	STAND-BY ALS H ₂ O-SONDE > SET H ₂ O (a)
VERWARMING + SWWW MET CONTACT	SANITAIR IN OPROEP	ON	02 (H ₂ O)	WINTER	ON ALS H ₂ O > PARAM.25 en H ₂ O > ACS	MODULEERT ALS H ₂ O-SONDE > 80°C
VERWARMING + SWWW MET CONTACT	SANITAIR NIET IN GESPREK	OFF	03 (EXT.SONDE)	WINTER	ON ALS H ₂ O > PA-RAM.25	MODULEERT ALS EXT. THERMOSTAAT IS VOLDAAN OF ALS H ₂ O-SONDE > SET H ₂ O; (a)
VERWARMING + SWWW MET CONTACT	SANITAIR IN OPROEP	OFF	03 (EXT.SONDE)	WINTER	ON ALS H ₂ O > PARAM.25 en H ₂ O > ACS	MODULEERT ALS H ₂ O-SONDE > 80°C
VERWARMING + SWWW MET CONTACT	SANITAIR NIET IN GESPREK	ON	03 (EXT.SONDE)	WINTER	ON ALS H ₂ O > PA-RAM.25	STAND-BY EXTERNE THERMOSTAAT VOLDAAN; MODULEERT ALS H ₂ O > SET H ₂ O; (a)
VERWARMING + SWWW MET CONTACT	SANITAIR IN OPROEP	ON	03 (EXT.SONDE)	WINTER	ON ALS H ₂ O > PARAM.25 en H ₂ O > ACS	MODULEERT ALS H ₂ O-SONDE > 80°C
VERWARMING + SWWW MET CONTACT	SANITAIRE THERMOSTAAT ROEPT NIET	OFF/ON	01/02/03	ZOMER	ON ALS H ₂ O > PA-RAM.25	STAND-BY
VERWARMING + SWWW MET CONTACT	SANITAIRE THERMOSTAAT IN OPROEP	OFF/ON	01/02/03	ZOMER	ON ALS H ₂ O > PA-RAM.25	MODULEERT ALS H ₂ O-SONDE > 80°C

Schema 02 : de Ketel/thermokachel is aangesloten met een puffer met technisch water.

De ketel/thermokachel wordt uitgeschakeld wanneer aan het onderste contact (thermostaat) is voldaan. De ketel/thermokachel wordt ingeschakeld wanneer niet aan het bovenste contact (thermostaat) is voldaan. Het verwarmingswater wordt dan uit deze puffer gehaald door middel van boosterpompen, die niet worden aangestuurd door de regelenheid van de Ketel/thermokachel.

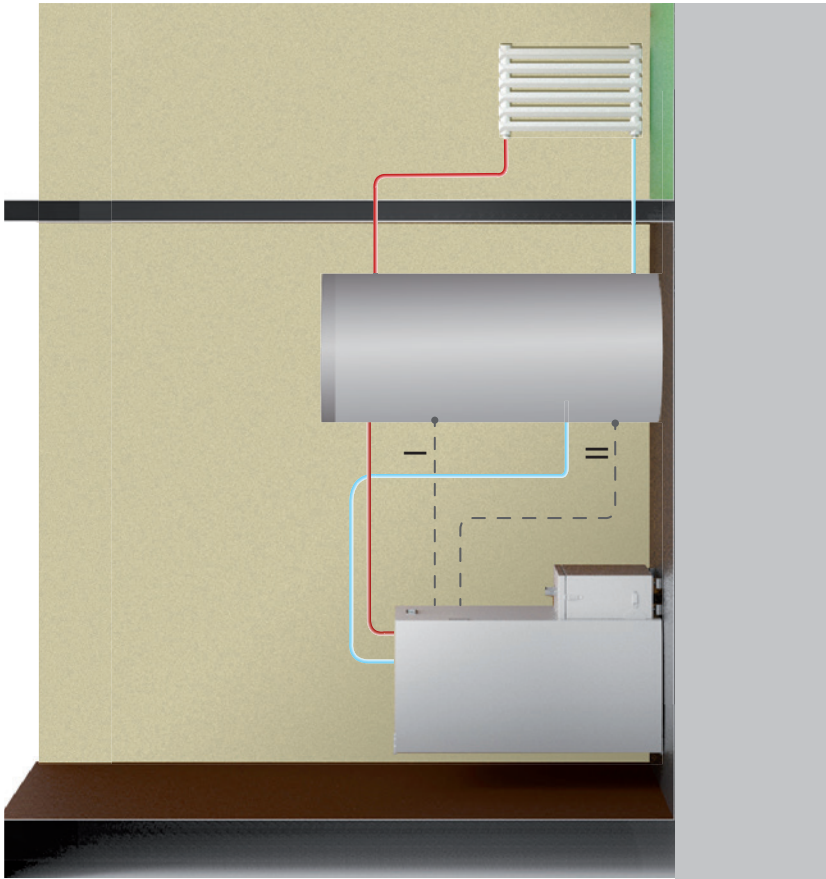

Het schema is indicatief en dient enkel om de werking te tonen en de componenten, die door de Ketel/thermokachel kunnen worden beheerd. Alle boosterpompen moeten afzonderlijk worden gestuurd.

- I = Bovenste thermostaat ON/OFF op reservoir Technisch water (3)
- II = Onderste thermostaat ON/OFF op reservoir Technisch water (2)

Klemmenbord: numerieke overeenstemming van de verschillende elektrische aansluitingen.

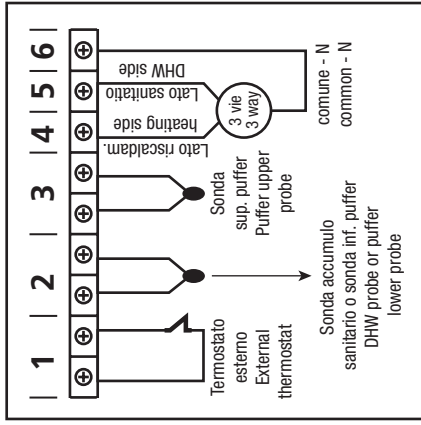

a) Om de temperatuur van het water in de Ketel/thermokachel in te stellen op de toets drukken. De graden via de toetsen en verhogen of verlagen.

b) Om de gewenste ruimtetemperatuur in te stellen (via de sonde op het bord) op de toets drukken.

De graden verhogen en verlagen via de toetsen en .

De werkkraft wordt automatisch ingesteld vanaf de machine.

De reactivering vanuit Stand-by vindt automatisch plaats wanneer meer warmte is vereist om aan de gekozen stand-by status te voldoen (als deze op ON is ingesteld) of als er vraag is naar warm water in de puffer.

Hydraulisch schema	Stand-by	Type stand-by	Seizoen	Staat circulatiepomp Keteel/thermokachel	Staat Keteel/thermokachel
PUFFER IN CONTACT	OFF	01/02/03	WINTER/ ZOMER	ON ALS H ₂ O > PR 25	MODULEERT EN ALS H ₂ O-SONDE>80° FOR- CEERT STAND-BY
PUFFER IN CONTACT	OFF	01/02/03	WINTER/ ZOMER	ON ALS H ₂ O > PR 25	WERKT EN ALS H ₂ O-SONDE>80° MODULE- ERT
PUFFER IN CONTACT	OFF	01/02/03	WINTER/ ZOMER	ON ALS H ₂ O > PR 25	WERKT EN ALS H ₂ O-SONDE>80° MODULE- ERT
PUFFER IN CONTACT	OFF	01/02/03	WINTER/ ZOMER	ON ALS H ₂ O > PR 25	WERKT EN ALS H ₂ O-SONDE>80° MODULE- ERT
PUFFER IN CONTACT	ON	01/02/03	WINTER/ ZOMER	OFF	STAND-BY
PUFFER IN CONTACT	ON	01/02/03	WINTER/ ZOMER	ON ALS H ₂ O > PR 25	WERKT EN ALS H ₂ O-SONDE>80° MODULE- ERT
PUFFER IN CONTACT	ON	01/02/03	WINTER/ ZOMER	ON ALS H ₂ O > PR 25	WERKT EN ALS H ₂ O-SONDE>80° MODULE- ERT
PUFFER IN CONTACT	ON	01/02/03	WINTER/ ZOMER	ON ALS H ₂ O > PR 25	WERKT EN ALS H ₂ O-SONDE>80° MODULE- ERT

Schema 03: de ketel/thermokachel is aangesloten met een sanitaire boiler en met het verwarmingscircuit.

Tijdens de "WINTER" -stemming wordt de ketel/thermokachel uitgeschakeld wanneer de sonde tevreden is. De ketel/thermokachel wordt ingeschakeld wanneer de sonde een lagere temperatuur detecteert volgens SET ACS - ΔT (ΔT instelbaar door technische parameters) of er is een verzoek voor ruimteverwarming. Door de "ZOMER" -stemming in te stellen, wordt de temperatuur altijd als voldaan beschouwd.

Het schema is indicatief en dient enkel om de werking te tonen en de componenten, die door de ketel/thermokachel kunnen worden beheerd. Alle boosterpompen moeten afzonderlijk worden gestuurd.

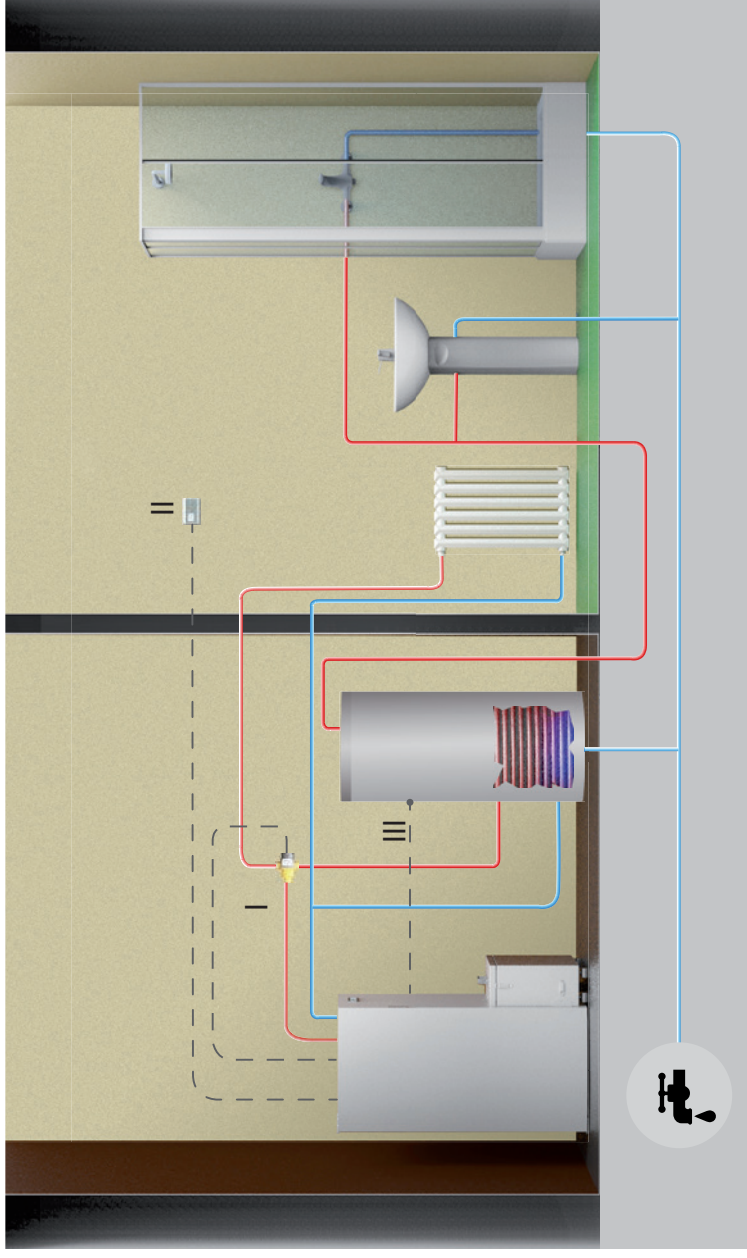

- I = Motorisering ventiel (4 - 5 - 6)
- II = Externe thermostaat On/OFF voor type stand-by 3 (optie) (1)
- III = NTC10K-sonde op reservoir SWW (2)

Klemmenbord: numerieke overeenstemming van de verschillende elektrische aansluitingen.

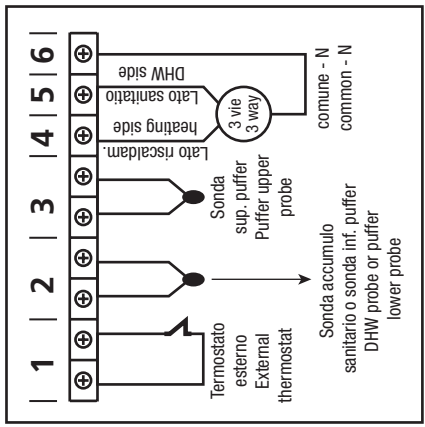

- a) Om de temperatuur van het water in de ketel/thermokachel in te stellen op de toets drukken. De graden via de toetsen en verhogen of verlagen.
- b) Om de gewenste ruimtetemperatuur in te stellen (via de sonde op het bord) op de toets drukken. De graden verhogen en verlagen via de toetsen en .
- c) Om het bedrijfsvermogen in te stellen op de toets drukken en regelen via de toetsen en .
- d) Om het bedrijfsvermogen te regelen, de gewenste temperatuur in het SWW-reservoir, op de toets en drukken.

De graden verhogen en verlagen via de toetsen en .

Het sanitair zal altijd prioriteit hebben.

De reactivering vanuit Stand-by vindt automatisch plaats wanneer meer warmte is vereist om aan de gekozen stand-by status te voldoen (als deze op ON is ingesteld) of als er vraag is naar warm water in de reservoir SWW.

Hydraulisch schema	Stand-by	Type stand-by	Seizoen	Staat circulatiepomp ketel/thermokachel	Staat ketel/thermokachel
VERWARMING+ SWW MET SONDE	OFF	01 (RUIJITE)	WINTER	ON ALS H ₂ O > PARAM.25	MODULEERT ALS H ₂ O-SONDE > SET H ₂ O (a) OF ALS RUIJITESONDE. > SET (b)
VERWARMING+ SWW MET SONDE	OFF	01 (RUIJITE)	WINTER	ON ALS H ₂ O > SWW-SONDE +3° EN ALS H ₂ O > PR 25	WERKT EN MODULEERT ALS H ₂ O-SONDE > SET SWW +10 (d)
VERWARMING+ SWW MET SONDE	ON	01 (RUIJITE)	WINTER	ON ALS H ₂ O > PARAM.25	STAND-BY ALS RUIJITESONDE > SET LUCHT (b)
VERWARMING+ SWW MET SONDE	ON	01 (RUIJITE)	WINTER	ON ALS H ₂ O > SWW-SONDE +3° EN ALS H ₂ O > PR 25	WERKT EN MODULEERT ALS H ₂ O-SONDE > SET SWW +10 (d)
VERWARMING+ SWW MET SONDE	OFF	02 (H ₂ O)	WINTER	ON ALS H ₂ O > PARAM.25	MODULEERT ALS H ₂ O-SONDE > SET H ₂ O (a)
VERWARMING+ SWW MET SONDE	OFF	02 (H ₂ O)	WINTER	ON ALS H ₂ O > SWW-SONDE +3° EN ALS H ₂ O > PR 25	WERKT EN MODULEERT ALS H ₂ O-SONDE > SET SWW +10 (d)
VERWARMING+ SWW MET SONDE	ON	02 (H ₂ O)	WINTER	ON ALS H ₂ O > PARAM.25	STAND-BY ALS H ₂ O-SONDE > SET H ₂ O (a)
VERWARMING+ SWW MET SONDE	ON	02 (H ₂ O)	WINTER	ON ALS H ₂ O > SWW-SONDE +3° EN ALS H ₂ O > PR 25	MODULEERT ALS H ₂ O-SONDE > SET SWW+10(d)
VERWARMING+ SWW MET SONDE	OFF	03 (EXT.SONDE)	WINTER	ON ALS H ₂ O > PARAM.25	MODULEERT ALS EXTERNE THERMOSTAAT IS VOLDAAN
VERWARMING+ SWW MET SONDE	OFF	03 (EXT.SONDE)	WINTER	ON ALS H ₂ O > SWW-SONDE +3° EN ALS H ₂ O > PR 25	WERKT EN MODULEERT ALS H ₂ O-SONDE > SET SWW +10 (d)
VERWARMING+ SWW MET SONDE	ON	03 (EXT.SONDE)	WINTER	ON ALS H ₂ O > PARAM.25	STAND-BY EXTERNE THERMOSTAAT IS VOLDAAN; MODULEERT ALS H ₂ O > SET H ₂ O; (a)
VERWARMING+ SWW MET SONDE	ON	03 (EXT.SONDE)	WINTER	ON ALS H ₂ O > SWW-SONDE +3° EN ALS H ₂ O > PR 25	WERKT EN MODULEERT ALS H ₂ O-SONDE > SET SWW +10 (d)
VERWARMING+ SWW MET SONDE	OFF/ON	ENKEL 2 (H ₂ O)	ZOMER	ON ALS H ₂ O > SWW-SONDE +3° EN ALS H ₂ O > PR 25	STAND-BY ALS SWW-SONDE > SET SWW +1 EN FORCEREN ST-BY OP ON(d)
VERWARMING+ SWW MET SONDE	OFF/ON	ENKEL 2 (H ₂ O)	ZOMER	ON ALS H ₂ O > SWW-SONDE +3° EN ALS H ₂ O > PR 25	WERKT EN MODULEERT ALS H ₂ O-SONDE > SET SWW +10 (d)

Nadat aan de voorwaarde "Stand-by" is voldaan, moet vóór de afsluiting een door de parameter ingestelde tijd verlopen zonder een verandering van status.

Schema 04 : de Ketel/thermokachel is aangesloten met een puffer met technisch water. De ketel/thermokachel is uitgeschakeld als aan de onderste sonde is voldaan. De ketel/thermokachel is ingeschakeld wanneer niet aan de bovenste sonde is voldaan. Het verwarmingswater wordt dan uit deze puffer gehaald door middel van boosterpompen, die niet worden aangestuurd door de regelenheid van de ketel/thermokachel.

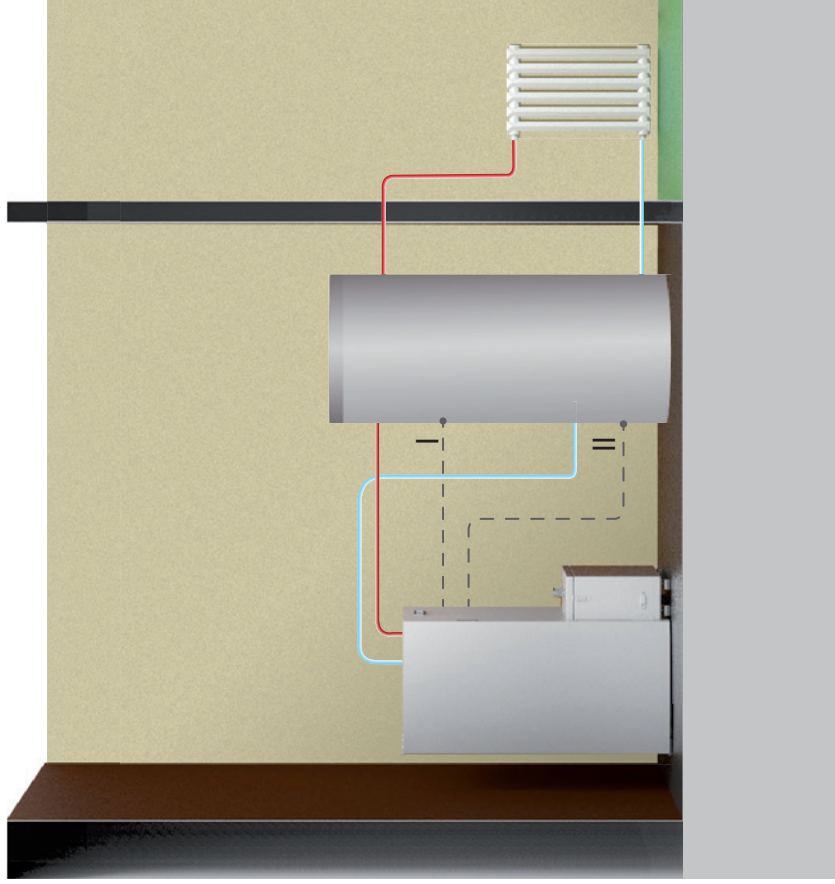

Het schema is indicatief en dient enkel om de werking te tonen en de componenten, die door de ketel/thermokachel kunnen worden beheerd. Alle boosterpompen moeten afzonderlijk worden gestuurd.

- I = Bovenste NTC10K-sonde op reservoir Technisch water (3)
- II = Onderste NTC10K-sonde op reservoir Technisch water (2)

Klemmenbord: numerieke overeenstemming van de verschillende elektrische aansluitingen.

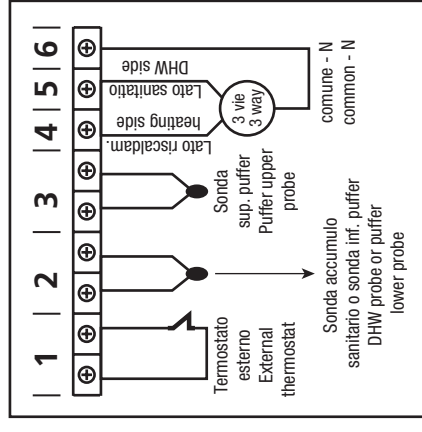

- a) Om de temperatuur in het bovenste deel van de puffer in te stellen op de toets drukken. D.m.v. de toets en de gewenste graden kiezen.
- b) Om de temperatuur op het onderste deel van de puffer in te stellen op de toets drukken en met de toetsen en de gewenste graden kiezen.

De werkkraft wordt automatisch ingesteld vanaf de machine.

N.B. Voor een correcte werking moet de bovenste SET op een lagere temperatuur worden ingesteld dan de onderste SET.

Hydraulisch schema	Stand-by	Type stand-by	Seizoen	3-weg	Staat circulatiepomp ketel/thermokachel	Staat ketel/thermokachel
PUFFER MET 2 SONDES (4)	OFF	01/02/03	WINTER/ ZOMER	OFF	ON ALS H ₂ O > PR 25 EN H ₂ O > S1+3°	MODULEERT EN ALS H ₂ O-SONDE>80° FORCEERT STAND-BY
PUFFER MET 2 SONDES (4)	OFF	01/02/03	WINTER/ ZOMER	ON	ON ALS H ₂ O > S1+3° H ₂ O > PR 25	H ₂ O-SONDE>80° MODULEERT
PUFFER MET 2 SONDES (4)	ON	01/02/03	WINTER/ ZOMER	OFF	OFF	STAND-BY
PUFFER MET 2 SONDES (4)	ON	01/02/03	WINTER/ ZOMER	ON	ON ALS H ₂ O > S1+3° H ₂ O > PR 25	H ₂ O-SONDE>80° MODULEERT

Wij raden aan om Stand-by op ON te zetten

S1: Bovensonde (I)

S2: Lagere Sonde (II)

Het is mogelijk dat de circulator werkt ondanks dat de ketel/thermokachel is ingesteld op "OFF" of "STAND BY". Dit gebeurt omdat de temperatuur van het water in de ketel/thermokachel hoger is dan de temperatuur van de bovenkant van de puffer.

Schema 05 : de ketel/thermokachel is aangesloten met een puffer met technisch water en naar een SWW-reservoir.

De ketel/thermokachel wordt uitgeschakeld als aan alle sondes is voldaan. De ketel/thermokachel wordt ingeschakeld wanneer een van de sondes in gesprek is. Het verwarmingswater wordt dan uit deze puffer gehaald door middel van boosterpompen, die niet worden aangestuurd door de regelenheid van de Ketel/thermokachel.

Het schema is indicatief en dient enkel om de werking te tonen en de componenten, die door de ketel/thermokachel kunnen worden beheerd. Alle boosterpompen moeten afzonderlijk worden gestuurd.

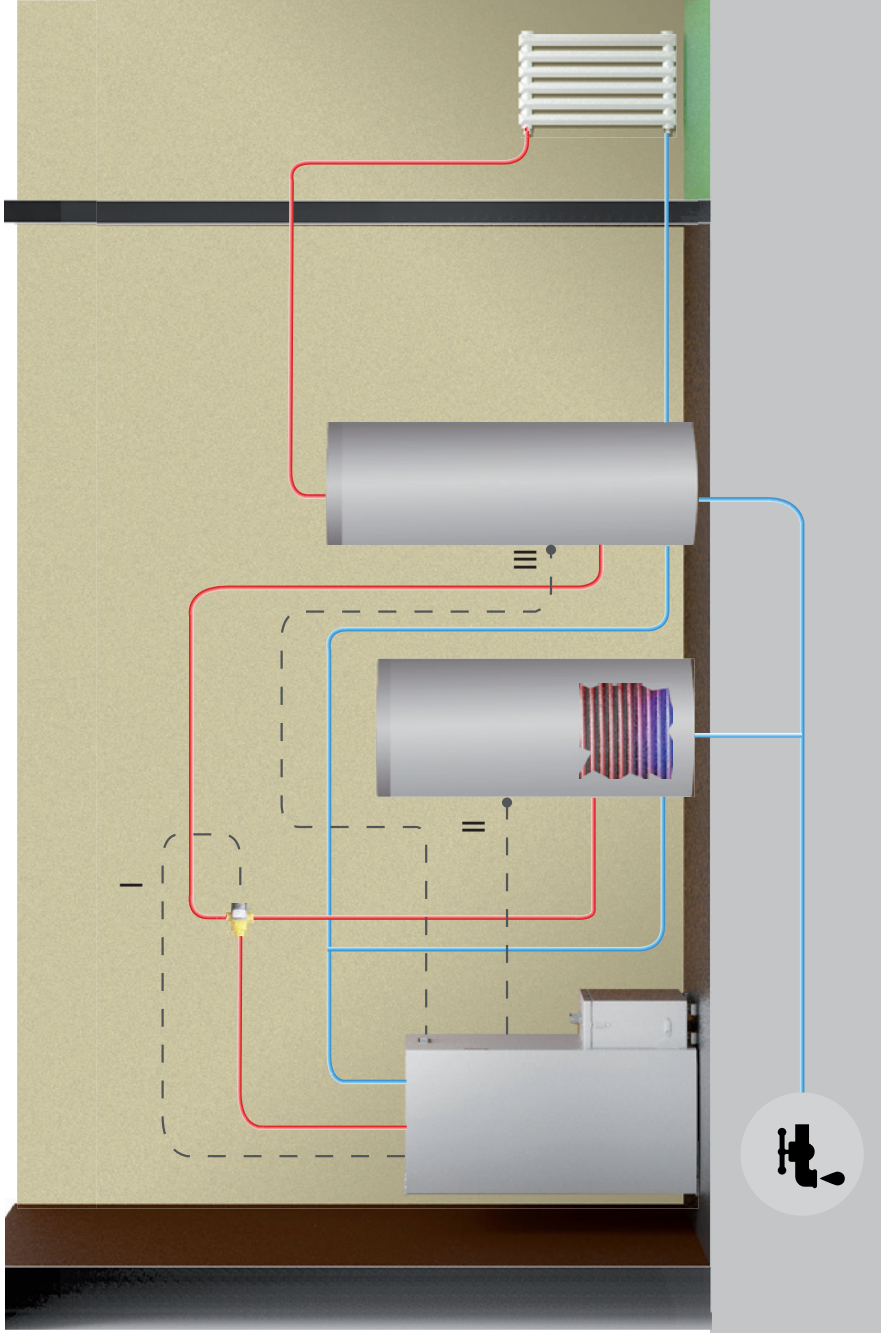

I = Motorisering ventiel (4-5-6)
II = NTC10K-sonde op SWW-reservoir (2)
III = NTC10K-sonde op Puffer technisch water (3)

Klemmenbord: numerieke overeenstemming van de verschillende elektrische aansluitingen.

- a) Om de temperatuur in te stellen in het SWW-reservoir op de toets drukken. D.m.v. de toetsen en de gewenste graden kiezen.
 - b) Om de temperatuur in de puffer technisch water in te stellen op de toets drukken en met de toetsen en de gewenste graden kiezen.
 - c) Om het bedrijfsvermogen in te stellen op de toets drukken en regelen via de toetsen en .
- Het sanitair zal altijd prioriteit hebben.

Hydraulisch schema	Stand-by	Type stand-by	Seizoen	Pomp	Staat ketel/thermokachel
PUFFER + SWW-BOILER/THERMO-STOVE MET SONDE	OFF	01/02/03	WINTER	ON SE H ₂ O > SWW-SONDE + 3°	MODULEERT EN ALS H ₂ O-SONDE > 80° FORCEERT STAND-BY
PUFFER + SWW-BOILER/THERMO-STOVE MET SONDE	ON	01/02/03	WINTER	ON ALS H ₂ O > SWW-SONDE + 3° ALS H ₂ O > PR 25	WERKT EN MODULEERT H ₂ O-SONDE > 80°
PUFFER + SWW-BOILER/THERMO-STOVE MET SONDE	ON	01/02/03	WINTER	ON ALS H ₂ O > PUFFER-SONDE + 3° H ₂ O > PR 25	WERKT EN MODULEERT H ₂ O-SONDE > 80°
PUFFER + SWW-BOILER/THERMO-STOVE MET SONDE	OFF	01/02/03	WINTER	ON ALS H ₂ O > PUFFER-SONDE + 3° H ₂ O > PR 25	WERKT EN MODULEERT H ₂ O-SONDE > 80°
PUFFER + SWW-BOILER/THERMO-STOVE MET SONDE	OFF	01/02/03	WINTER	ON SE H ₂ O+5 > PUFFER-SONDE	MODULEERT
PUFFER + SWW-BOILER/THERMO-STOVE MET SONDE	ON	01/02/03	WINTER	ON ALS H ₂ O > SWW-SONDE EN ALS H ₂ O > PR POMP ON	STAND-BY
PUFFER + SWW-BOILER/THERMO-STOVE MET SONDE	OFF/ON	ENKEL 2 (H2O)	ZOMER	ON ALS H ₂ O > SWW-SONDE +3° H ₂ O > PR 25	STAND-BY ALS SWW-SONDE > SET SWW +1 EN FORCEREN ST-BY OP ON
PUFFER + SWW-BOILER/THERMO-STOVE MET SONDE	OFF/ON	ENKEL 2 (H2O)	ZOMER	ON ALS H ₂ O > SWW-SONDE +3° H ₂ O > PR 25	MODULEERT ALS H ₂ O-SONDE > SET SWW+10

Wanneer de ketel/thermokachel werkt en de ketel/thermokachel van de H₂O = SET ACS + 10° → druk in modulatie.

NB Als het commando "ZOMER" ingesteld blijft, zal de Puffer technisch water steeds als voldaan beschouwd worden.



Verwijder al het verpakkingsmateriaal. Het zou kunnen verbranden (gebruiksaanwijzing en verschillende labels).

Laden pellets

De pellets worden aan de bovenkant van in het reservoir gegoten door het deksel te openen. Giet de pellets in het reservoir; om de werkzaamheid te vergemakkelijken de procedure in twee fases uitvoeren:

- giet de helft van de inhoud in het reservoir en wacht tot de brandstof op de bodem is gezakt.
- giet er daarna de tweede helft in.





Verwijder het beschermrooster nooit uit het reservoir; vermijd bij het vullen dat de zak met pellets in contact komt met de warme oppervlakken.











De vuurpot moet voor elke inschakeling gereinigd worden.

Bedieningspaneel

De drukknop  dient voor de inschakeling en/of uitschakeling van de thermokachel en om de programmering te verlaten.

De drukknoppen  en  worden gebruikt om de temperatuur te regelen, voor de visualisering en de programmeerfuncties.

De drukknoppen  en  dienen om het warmtevermogen te regelen.

LED	SYMBOL	BESCHRIJVING
1		De LED licht op wanneer een schema actief is.
2		De LED licht op wanneer de weerstand actief is.
3		De LED licht op wanneer het laden van pellets bezig is.
4		De LED licht op wanneer de rookventilator actief is.
5		De LED licht op wanneer de kamerventilator actief is (indien aanwezig).
6		De LED licht op wanneer de circulator actief is.
7		De LED licht op als er een signaal is.

1. Temperatuurstijging
2. Temperatuur verlagings
3. SET knop
4. On/off knop
5. Om vermogen te verminderen
6. Om het vermogen te vergroten



Gebruik voor onze producten pellets met een diameter van 6 mm, een lengte van 30 mm, maximale vochtigheid van 6% en een A1-certificaat in overeenstemming met de norm UNI EN ISO 17225-2. Bewaar de pellets uit de buurt van warmtebronnen en niet in een vochtige of explosieve omgeving.

Signalering bedieningspaneel

Controleer vóór het inschakelen of de pelletcontainer is gevuld, of de verbrandingskamer schoon is, of de glazen deur gesloten is, of de stekker is aangesloten en of de schakelaar aan de achterkant in positie "1" staat.

Informatie op de display



UIT

Het apparaat is uit.



REINIGIN VERMOGEN

Het apparaat is in de reinigingsfase van de korf. De rookzuiger werkt op maximale snelheid en de pelletlading is minimaal.



START

Het apparaat is in de eerste inschakelingsfase. De bougie en de rookafzuiger zijn actief.



OK STAND BY

Aan alle verzoeken is voldaan en het apparaat is klaar voor de modus "STAND BY".



LADEN PELLETS

Tijdens deze fase van het inschakelingsproces begint het apparaat de pellets in de vuurpot te laden. De bougie, de rookzuiger en de schroefmotor zijn actief.



VERWACHT REQUEST

Het apparaat bevindt zich in een "STAND BY" -modus omdat aan alles is voldaan. Het apparaat wacht op een verzoek om verwarming.



STABIEL ONTSTEEK

Tijdens deze fase van het inschakelingsproces begint het apparaat de pellets in de vuurpot te laden. De rookzuiger en de vijzelmotor zijn actief.



WACHT KOELEN

Het apparaat moet de koelcirkel voltooiën voordat hij opnieuw wordt ingeschakeld.



WERKING

Het apparaat is in de bedrijfsfase, in dit geval op vermogen 3. De gedetecteerde ruimtetemperatuur is 21°C. In de normale bedrijfsfase zijn de rookventilator, de schroefmotor en de ruimteventilator actief.

Menu programmering

Menu 02 SET KLOK

Om toegang te krijgen tot de klokinstelling, op de toets "SET" (3) drukken, met de toets (5) bladert u door de submenu's tot u MENU 02 - SET KLOK vindt en dan selecteert u via de toetsen 1 en 2 de huidige dag. Druk op de toets "SET" (3) om te bevestigen. Stel vervolgens het uur in met de toetsen 1 en 2 en druk op "SET" (3) om met de toetsen 1 en 2 de minuten in te stellen. Door opnieuw op set te drukken, kunt u naar de verschillende submenu's om de datum, dag, maand en het jaar in te stellen. Herhaal hiervoor de bovenstaande handelingen en gebruik de toetsen 1, 2 en 3. De volgende tabel beschrijft in het kort de menustructuur, waarbij in deze paragraaf alleen wordt gekeken naar de opties die beschikbaar zijn voor de gebruiker.

niveau 1	niveau 2	niveau 3	niveau 4	waarde
02 - set klok				
	01 - dag			dag week
	02 - uren			uur
	03 - minuten			minuut
	04 - dag			dag
	05 - maand			maand
	06 - jaar			jaar

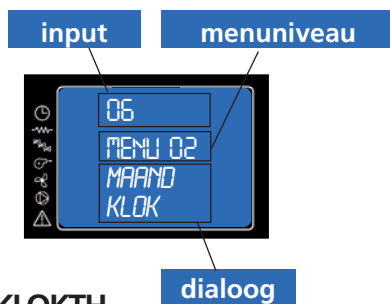

Instelling uur en datum. De printkaart is uitgerust met een lithiumbatterij waardoor de interne klok langer dan 3/5 jaar zal werken.

Menu 03 SET KLOKTH

Druk op de toets "SET" (3) en vervolgens op de toets 5 om naar het gewenste menu te gaan; druk vervolgens op "SET" (3) om het te openen. Open vervolgens het menu M-3-1 en kies met de toetsen 1 en 2 of u de klokthermostaat al dan niet wilt activeren (on/off), u kunt er de automatische inschakeling van mee programmeren. Nadat de klokthermostaat is geactiveerd/gedeactiveerd op de toets "4" (OFF) drukken en de submenu's met behulp van de toets 5 verder doorlopen. Kies vervolgens het submenu om de dagelijkse, wekelijkse, weekendprogrammering uit te voeren.

Om de uren en dagen voor inschakeling in te stellen, het bovenstaande herhalen:

- ga via "SET" (3) naar de submenu's
- regel de dagen, uren en de activering (on/off) via de toetsen 1 en 2
- bevestig via de toets "SET" (3)
- sluit de submenu's/menu's af via de toets 4 voor uitschakeling.

De volgende tabel beschrijft in het kort de menustructuur, waarbij in deze paragraaf alleen wordt gekeken naar de opties die beschikbaar zijn voor de gebruiker.

niveau 1	niveau 2	niveau 3	niveau 4	waarde
03 - set klokth				
	01 - activeren klokth			
		01 - activeren klokth		on/off
	02 - program. dag			
		01 - klokth dag		on/off
		02 - start 1 dag		uur
		03 - stop 1 dag		uur
		04 - start 2 dag		uur
		05 - stop 2 dag		uur

niveau 1	niveau 2	niveau 3	niveau 4	waarde
03 - set klokth				
	03 - program. week			
		01 - klokth week		on/off
		02 - start program. 1		uur
		03 - stop program. 1		uur
		04 - maandag progr. 1		on/off
		05 - dinsdag progr. 1		on/off
		06 - woensdag prog 1		on/off
		07 - donderdag prog 1		on/off
		08 - vrijdag prog 1		on/off
		09 - zaterdag prog 1		on/off
		10 - zondag prog 1		on/off
		11 - start program. 2		uur
		12 - stop program. 2		uur
		13 - maandag progr. 2		on/off
		14 - dinsdag progr. 2		on/off
		15 - woensdag prog 2		on/off
		16 - donderdag prog 2		on/off
		17 - vrijdag prog 2		on/off
		18 - zaterdag prog 2		on/off
		19 - zondag prog 2		on/off
		20 - start program. 3		uur
		21 - stop program. 3		uur
		22 - maandag progr. 3		on/off
		23 - dinsdag progr. 3		on/off
		24 - woensdag prog 3		on/off
		25 - donderdag prog 3		on/off
		26 - vrijdag prog 3		on/off
		27 - zaterdag prog 3		on/off
		28 - zondag prog 3		on/off
		29 - start program. 4		uur
		30 - stop program. 4		uur
		31 - maandag progr. 4		on/off
		32 - dinsdag progr. 4		on/off
		33 - woensdag prog 4		on/off
		34 - donderdag prog 4		on/off
		35 - vrijdag prog 4		on/off
		36 - zaterdag prog 4		on/off
		37 - zondag prog 4		on/off
	04 - program week-end			
		01 - klokth week-end		
		02 - start 1		
		03 - stop 1		
		04 - start 2		
		05 - stop 2		

Menu 03 SET KLOKTH

Submenu 03 - 01 - activeert klokth

Hiermee kunnen globaal alle functies van de klokthermostaat geactiveerd en gedeactiveerd worden.

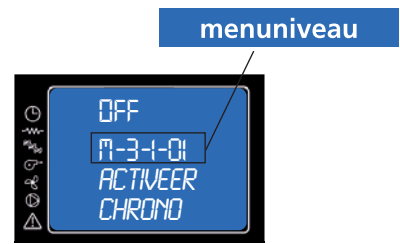

Submenu 03 - 02 - dagelijks program

Hiermee kunnen de functies van de dagelijkse klokthermostaat worden ingeschakeld, uitgeschakeld en ingesteld.

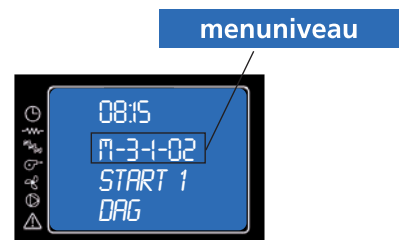

het is mogelijk om meerdere uurregelingen in te stellen die worden begrensd door de tijden, ingesteld volgens onderstaande tabel. OFF betekent dat de klok de opdracht negeert:

selectie	betekenis	mogelijke waarden
START 1	inschakelingsuur	uur - OFF
STOP 1	uitschakelingsuur	uur - OFF
START 2	inschakelingsuur	uur - OFF
STOP 2	uitschakelingsuur	uur - OFF

Submenu 03 - 03 - wekelijkse program

Hiermee kunnen de functies van de wekelijkse klokthermostaat worden ingeschakeld, uitgeschakeld en ingesteld.



Voer de programmering nauwkeurig uit en vermijd om de uren van activering en/of deactivering op dezelfde dag en in verschillende programma's te overlappen.

PROGRAMMA 1			
menuniveau	selectie	betekenis	mogelijke waarden
03-03-02	START PROGRAM 1	inschakelingsuur	uur - OFF
03-03-03	STOP PROGRAM 1	uitschakelingsuur	uur - OFF
03-03-04	MAANDAG PROGRAM 1	referentiedag	on/off
03-03-05	DINSDAG PROGRAM 1		on/off
03-03-06	WOENSDAG PROGR 1		on/off
03-03-07	DONDERDAG PROGRAM 1		on/off
03-03-08	VRIJDAG PROGRAM 1		on/off
03-03-09	ZATERDAG PROGRAM 1		on/off
03-03-10	ZONDAG PROGR 1		on/off

PROGRAMMA 2			
menuniveau	selectie	betekenis	mogelijke waarden
03-03-11	START PROGRAM 2	inschakelingsuur	uur - OFF
03-03-12	STOP PROGRAM 2	uitschakelingsuur	uur - OFF
03-03-13	MAANDAG PROGRAM 2	referentiedag	on/off
03-03-14	DINSDAG PROGRAM 2		on/off
03-03-15	WOENSDAG PROGR 2		on/off
03-03-16	DONDERDAG PROGRAM 2		on/off
03-03-17	VRIJDAG PROGRAM 2		on/off
03-03-18	ZATERDAG PROGRAM 2		on/off
03-03-19	ZONDAG PROGR 2		on/off

PROGRAMMA 3			
menuniveau	selectie	betekenis	mogelijke waarden
03-03-20	START PROGRAM 3	inschakelingsuur	uur - OFF
03-03-21	STOP PROGRAM 3	uitschakelingsuur	uur - OFF
03-03-22	MAANDAG PROGRAM 3	referentiedag	on/off
03-03-23	DINSDAG PROGRAM 3		on/off
03-03-24	WOENSDAG PROGR 3		on/off
03-03-25	DONDERDAG PROGRAM 3		on/off
03-03-26	VRIJDAG PROGRAM 3		on/off
03-03-27	ZATERDAG PROGRAM 3		on/off
03-03-28	ZONDAG PROGR 3		on/off

PROGRAMMA 4			
menuniveau	selectie	betekenis	mogelijke waarden
03-03-29	START PROGRAM 4	inschakelingsuur	uur - OFF
03-03-30	STOP PROGRAM 4	uitschakelingsuur	uur - OFF
03-03-31	MAANDAG PROGRAM 4	referentiedag	on/off
03-03-32	DINSDAG PROGRAM 4		on/off
03-03-33	WOENSDAG PROGR 4		on/off
03-03-34	DONDERDAG PROGRAM 4		on/off
03-03-35	VRIJDAG PROGRAM 4		on/off
03-03-36	ZATERDAG PROGRAM 4		on/off
03-03-37	ZONDAG PROGR 4		on/off

Submenu 03 - 04 - program weekend

Hiermee kunnen de klokthermostaatfuncties in het weekend geactiveerd, gedeactiveerd en ingesteld worden (dag 5 en 6, m.a.w. zaterdag en zondag).



Let goed op

- activeer telkens maar één programma als u niet precies weet wat u wilt bereiken om verwarring en ongewenste in- en uitschakelingen te voorkomen;
- deactiveer het dagelijkse programma als u het weekprogramma wilt gebruiken. Houd het weekendprogramma altijd gedeactiveerd als u het weekprogramma gebruikt in de programma's 1, 2, 3 en 4.
- activeer de weekendprogrammering pas nadat de wekelijkse programmering werd gedeactiveerd;

Menu 04 - taalkeuze

Druk op de toets SET om naar de menu's te gaan en druk op (5) tot u het MENU 04 – TAALKEUZE bereikt. Druk vervolgens op de toets SET om het menu  te openen. Kies de gewenste taal via de toetsen

 (1) e  (2).

Menu 05 - stand-by modus

Druk op de SET-toets. Ga met de toets  (2) naar het menu 05 en bevestig met de SET-toets. Kies via de toets  (1) of u de functie stand-by wilt activeren (ON) of deactiveren (OFF).



Druk op de toets ON/OFF  (4) om af te sluiten. Zodra de ingestelde temperatuur wordt bereikt, zal het apparaat naar stand-by overgaan, indien geactiveerd.

ENKEL VOOR KACHELS MET LUCHT: Als een externe thermostaat aanwezig is, moet zowel deze externe thermostaat als de omgevingssonde in de kachel worden verzadigd om naar stand-by over te gaan.

Menu 06 – zoemer modus

Hiermee kan de zoemer op de controller worden geactiveerd of gedeactiveerd.

Menu 07 – aanvankelijke lading

Deze functie is uitsluitend beschikbaar in OFF en dient om de schroef bij de eerste start te laden, wanneer het pelletreservoir leeg is. Nadat het menu 7 werd geselecteerd, zal op de display de tekst verschijnen, aangeduid op de afbeelding (A). Druk vervolgens op  (1). De rookventilator wordt op maximale snelheid ingeschakeld, ook de wormschroef gaat aan en beide blijven aan tot de tijd, aangeduid op de display, is verstreken of tot op de drukknop  (2) wordt gedrukt (afb. B).

Menu 08 - kachelstaat

Geeft de werkstaat weer.

Menu 09 – ijkingen technicus

Deze menuoptie is voorbehouden voor de installatietechnicus.

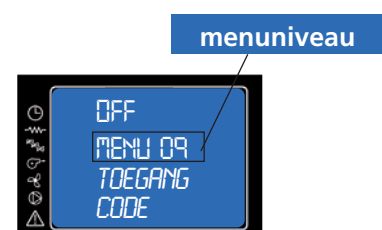
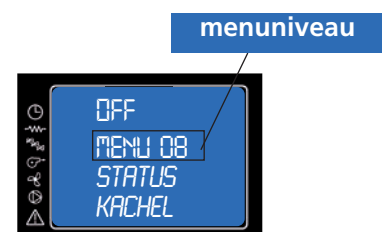
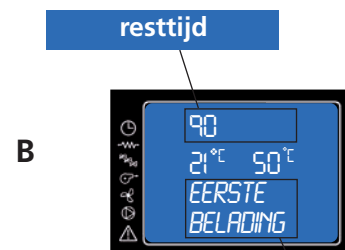
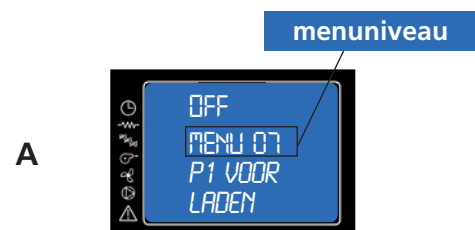
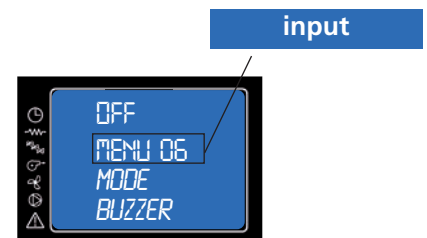
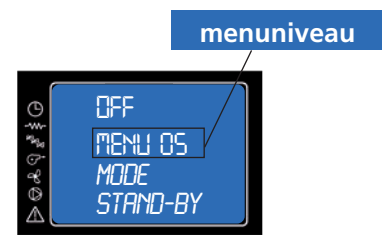

Als de thermokachel niet goed werkt, informeert het systeem de gebruiker over de storing die is opgetreden. De volgende tabel geeft een overzicht van de alarmen, de storingen en de mogelijke oplossingen:

Display		Storing	Oplossing
ALAR 1	BLACK OUT	Stroom ontbreekt	als er weer stroom is, voert de thermokachel een koelcyclus uit waarna hij automatisch zal starten.
ALAR 2	SONDE ROOK	De rooksonde is stuk of van de printkaart ontkoppeld.	Neem contact op met een erkend servicecentrum.
ALAR 3	HOT ROOK	De temperatuur van de rook is te hoog	Schakel de thermokachel uit, laat hem afkoelen en een gewone reiniging uitvoeren. Als het probleem aanhoudt, contact opnemen met een erkend servicecentrum om de thermokachel en het rookkanaal te reinigen
ALAR 4	ZUIGER DEFECT	Rookafzuiger geblokkeerd of defect	Neem contact op met een erkend servicecentrum.
ALAR 5	INSCH. MISLUKT	De thermokachel faalt de inschakeling, het is de eerste inschakeling	Vul het reservoir met pellets Herhaal de inschakeling
ALAR 6	PELLETS ONTBREKEN	Uitschakeling van de thermokachel tijdens de bedrijfsfase	Vul het reservoir met pellets
ALAR 7	THERM BEVEILIGING	De watertemperatuur is hoger dan 90 ° C. De circulatiepomp is geblokkeerd of het hydraulisch systeem is leeg	Controleer of de pomp wordt gevoed. Controleer of de rotor van de pomp niet door kalk is geblokkeerd.
ALAR 8	ONDERDRUK ONTBREEKT	Rookkanaal verstopt	Reinig het rookkanaal of controleer of er geen rooster is verstopt in de uitvoer.
ALAR B	FOUT TRIAC VIJZ	De vijzel laadt te veel pellets	Neem contact op met een erkend servicecentrum.
ALAR C	SONDE WATER	Watersonde defect	Neem contact op met een erkend servicecentrum.
ALAR D	HOT WATER	Temperatuur van het water te hoog	Reset de veiligheidsthermostaat van het water op de achterkant van de thermokachel. Als de storing aanhoudt, contact opnemen met een erkend servicecentrum
ALARM	DRUK WATER	Waterdruk te hoog	Reset de veiligheidsthermostaat van het water op de achterkant van de thermokachel. Als de storing aanhoudt, contact opnemen met een erkend servicecentrum
SERVICE		De thermokachel heeft 1300 uren gewerkt. Extra onderhoud vereist	Neem contact op met een erkend servicecentrum.

De controles moeten door de gebruiker worden uitgevoerd, neem alleen contact op met het Technisch servicecentrum als u geen oplossing vindt.

Geen inschakeling

Als geen vlam werd ontwikkeld tijdens de inschakeling of als de temperatuur van de rookgassen de geschikte temperatuur niet bereikt tijdens de beoogde inschakelingstijd, zal de thermokachel uitgaan en op de display verschijnt de tekst **"GEEN INSCH"**.

Druk op de toets "On/Off" om het alarm te resetten. Wacht tot de koelcyclus is voltooid, reinig de vuurpot en probeer een nieuwe inschakeling.

Uitschakeling tijdens de bedrijfsfase

Dit is een onverwachte uitschakeling van de thermokachel tijdens de normale werking (bv. omdat de pellets in het reservoir op zijn of door een defect van de reductiemotor voor het laden van de pellets).

De thermokachel blijft werken tot de pellets in de vuurpot op zijn waarna op de display de tekst **"GEEN PELLETS"** en de thermokachel uitgaat. Druk op de toets "On/Off" om het alarm te resetten. Wacht tot de koelcyclus is voltooid, reinig de vuurpot en probeer een nieuwe inschakeling.

Deze alarmen herinneren u eraan dat de vuurpot eerst volledig moet vrij, zuiver en juist moet geplaatst zijn alvorens u opnieuw kunt proberen om de thermokachel weer in te schakelen.

Geen stroom

Bij een stroomuitval van meer dan 1 minuut is het mogelijk dat de thermokachel een klein beetje rook binnenshuis afgeeft: hiermee is geen risico voor de veiligheid verbonden.

Als er weer stroom is zal op de display van de thermokachel de tekst **"BLACK OUT"** verschijnen. Nadat de koelcyclus is afgerond, zal de thermokachel automatisch weer starten vanaf de bedrijfsstaat voor de afwezigheid van de stroom.



Probeer niet om de thermokachel eerder in te schakelen want hierdoor zou hij kunnen geblokkeerd worden. Als de thermokachel geblokkeerd is, de schakelaar aan de achterkant van de thermokachel 1 minuut sluiten, hem weer openen en 10 minuten wachten voor u aan een nieuwe inschakeling begint.



Het stopcontact waarop de thermokachel is aangesloten, moet voorzien zijn van een "aarding volgens de geldende voorschriften". De fabrikant kan niet aansprakelijk worden gesteld voor schade aan personen of zaken, veroorzaakt door enig verzuim bij de installatie.

Thermostaat manuele reset

Interventie bij gevaar

In geval van brand de elektrische stroomtoevoer uitschakelen, een goedgekeurde brandblusser gebruiken, de brandweer oproepen en daarna contact opnemen met een erkend servicecentrum.





Drukschakelaar rook: controleert de druk in het rookkanaal. Hij blokkeert de toevoerschroef van de pellets als de afvoer is verstopt of als er een belangrijke tegendruk is, bv. bij wind. Bij een interventie van de drukschakelaar zal de tekst **"ALAR-DEP-FAIL"** verschijnen.



Reductiemotor: als de reductiemotor stopt, zal de thermokachel blijven werken tot de vlam door gebrek aan brandstof uitgaat en tot hij het minimumniveau van de koeling bereikt.

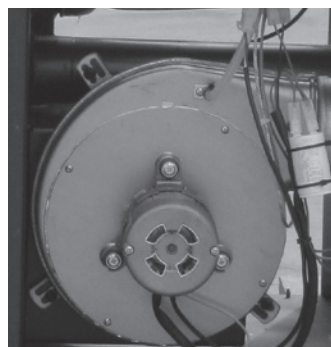

Temperatuursonde rook: dit thermokoppel detecteert de temperatuur van de rookgassen en laat de thermokachel werken of stopt hem als de temperatuur van de rookgassen onder de ingestelde waarde daalt.

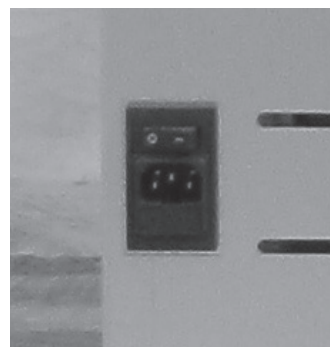

Elektrische beveiliging: de thermokachel is door een algemene zekering van 4 A beschermd tegen hevige stroompieken (bv. bliksem), die zich op het bedieningspaneel aan de achterkant van de thermokachel bevindt, in de buurt van de voedingskabel. Hierop zijn ook andere zekeringen aanwezig voor de bescherming van de printkaarten.



Veiligheidsthermostaat methandmatigereset voor de watertemperatuur: als de watertemperatuur de op 100 °C ingestelde veiligheidswaarde overschrijdt, stopt de thermokachel onmiddellijk de werking en op de display verschijnt de tekst **"ALAR-SIC-FAIL"**. Voor een nieuwe start moet de thermostaat handmatig gereset worden.



Temperatuursonde water: als de temperatuur van het water de temperatuur van de blokkering nadert (100°C) zorgt de sonde voor de onderbreking van de toevoer van de pellets.

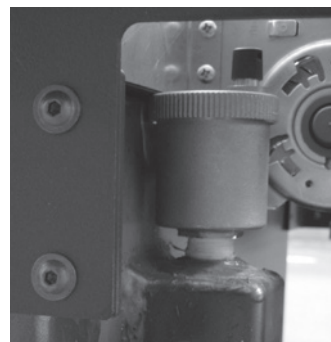

Automatische ontluchtingsklep: dit ventiel verwijderd de lucht uit de thermokachel en uit de verwarmingsinstallatie.

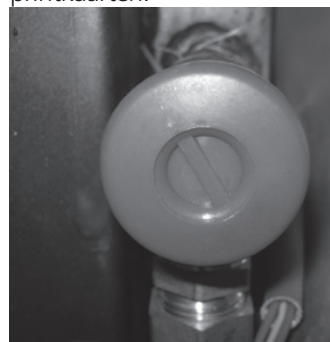

Veiligheidsventiel: dit ventiel grijpt in om overdruk van de hydraulische installatie te voorkomen. Als de druk van de thermokachel of van de installatie 2,5 bar overschrijdt, zal hij het water uit het circuit legen.

Antivriesfunctie: als de sonde in de thermokachel een watertemperatuur detecteert die lager is dan 5°C, wordt de circulatiepomp automatisch geactiveerd om te voorkomen dat de installatie bevroert.

Anti-blokkeerfunctie pomp: bij langdurige inactiviteit van de pomp, wordt ze met regelmatige tussenpozen 10 seconden geactiveerd om te voorkomen dat ze blokkeert.



HET IS verboden om de veiligheidsvoorzieningen te wijzigen of te omzeilen. Enkel nadat de oorzaak van de veiligheidsinterventie werd opgelost, kan de thermokachel weer ingeschakeld worden en kan de werking hervatten. Raadpleeg het hoofdstuk m.b.t. de alarmen om te begrijpen hoe elk alarm dat op de display van de thermokachel verschijnt, moet geïnterpreteerd worden.



Om de onderdelen te reinigen moet de thermokachel volledig koud zijn en moet u de stekker uittrekken om brandwonden en thermische schokken te vermijden. Als gecertificeerde pellets worden gebruikt, van goede kwaliteit, is er weinig onderhoud vereist voor deze thermokachel. De behoefte aan onderhoud is afhankelijk van de gebruiksomstandigheden (herhaaldelijk in- en uitschakelen) en van de vereiste prestaties.

Onderdelen	Dagelijks	Om de 2-3 dagen	Wekelijks	Om de 2 weken	Maandelijks	Om de 2-3 maanden	Jaarlijks
Brander/Vuurpot	◇						
Reiniging van de kamer van de asla met stofzuiger		◇					
Reiniging van de asla		◇					
Reiniging deur en glas		◇					
Warmtewisselaar (turbulators)	◇						
Vlamplaat		◇					
Reiniging interne kamer wisselaar/kamer rookventilator						•	
Volledige wisselaar							•
Reiniging T-afvoer						•	
Rookpijpen							•
Pakking houder van asla						•	
Interne delen							•
Schoorsteenpijp							•
Circulatiepomp							•
Plaatwisselaar (indien aanwezig)							•
Hydraulische onderdelen							•
Elektromechanische onderdelen							•

◇ voor rekening van de klant • voor rekening van een erkend technisch servicecentrum

VOOR REKENING VAN DE EINDGEBRUIKER

Dagelijkse controle

De thermokachel moet zorgvuldig gereinigd worden om steeds een efficiënt rendement en regelmatige werking te kunnen garanderen.

Verwijder de as en afzettingen uit de vuurpot met behulp van het hiervoor bestemde gereedschap daar ze de luchtgaatjes zouden kunnen verstopen. Als de pellets in het reservoir op zijn, kunnen onverbrande pellets in de vuurpot aanwezig zijn. Voor elke inschakeling moet u het residu uit de vuurpot verwijderen. Uitsluitend als de vuurpot goed is geplaatst en zuiver is, kan een optimale inschakeling en werking van uw thermokachel gewaarborgd worden. Bij het plaatsen van de kroes moet u aandachtig controleren of de boorden volledig aan hun zittingen hechten en of de opening overeenstemt met de buis voor doorvoer van de weerstand. Er mogen geen verbrandingsresten in de contactzone aanwezig zijn, tussen de boorden van de kroes en het steunvlak op de kroeshouder.





Weinig of ontbrekend onderhoud kan tot gevolg hebben dat de thermokachel niet aangaat, met mogelijke schade voor de thermokachel en het milieu (emissie van onverbrande brandstof en roet). De pellets, die nog in de vuurpot aanwezig zijn ten gevolge van de mislukte ontsteking, mogen niet weer in de thermokachel gegooid worden.



Vermijd contact van de detergent met de ogen en huid. Indien dit toch voorvalt, spoelen met veel water en u wenden tot een arts.

Reiniging wisselaar (als de thermokachel uit is)

De afzettingen isoleren en hoe dikker ze zijn, hoe minder warmte aan het water en aan de structuur wordt overgedragen. HET IS daarom van groot belang om de pijpenbundel, m.a.w. de wisselaar, te reinigen om aanslag en vastlopen van het reinigungsapparaat te voorkomen. TREK en duw de hendel 5 tot 6 keer snel zodat de veren het roet op de leidingen kunnen verwijderen.

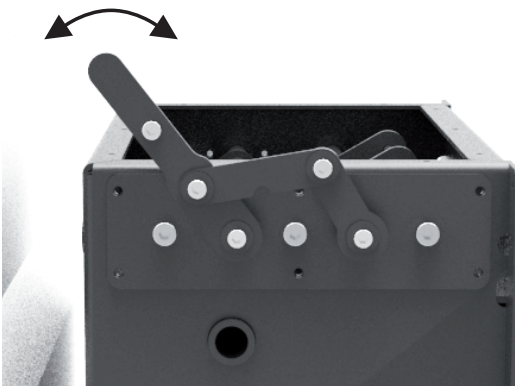

Controle om de 2-3 dagen

Reinig de ruimte rond de vuurpot (het vlamoppervlak) door de as te verwijderen en let op voor warme as. U kunt ook een stofzuiger gebruiken maar enkel als de as volledig koud is en als de stofzuiger geschikt is voor deeltjes met bepaalde afmetingen.

Reiniging asla en verbrandingskamer, inclusief het kanaal van de bougie.

Reiniging INOX en gesatineerde oppervlakken

Normaal is het niet nodig om deze oppervlakken te behandelen en is het voldoende om te voorkomen dat ze met schurende materialen worden gereinigd. Het is aangeraden om de stalen oppervlakken met een papieren doek of een schone, droge doek te reinigen, gedrenkt in een detergent op basis van niet-ionische oppervlakreactieve stoffen (<5%). U kunt ook een spray voor glas en spiegels gebruiken.

Reiniging van de gelakte delen.

Reinig de gelakte onderdelen niet met natte doeken als het product warm of in werking is, zodat een thermische schok wordt vermeden waardoor de verf zou kunnen onthechten. Siliconenverf heeft bepaalde technische eigenschappen waardoor ze bestand is tegen zeer hoge temperaturen. Er bestaat echter een fysieke drempel (380°- 400°) waarboven de verf haar eigenschappen verliest en begint te "verbleken" of "verglaasd" (boven 450°) en vervolgens van het stalen oppervlak kan afbladderen en loskomen. Als deze effecten optreden, betekent dit dat de temperatuur voor een goede werking van het product ver werd overschreden.



Gebruik geen schurende of agressieve producten of materialen. Reinig met een vochtig papieren of katoenen doek.

Controle om de 7 dagen

Reiniging onderste asla

Het residu, dat tijdens de werking in de asla valt, moet verwijderd worden. Schroef de twee vleugelmoeren los om de asla te verwijderen. Verwijder de asla, leeg en reinig de wand en de hoeken met een stofzuiger of met het hiervoor bestemde gereedschap. Monteer de asla en schroef de twee vleugelmoeren vast. Zorg voor een hermetische afsluiting, zeer belangrijk tijdens de werking.



Reiniging interne kamer turbolators/ kamer rookventilator

In de ruimte van de asla is er een tweede deksel aanwezig dat toegang verstrekt tot de ruimte onder het kanaal bestemd voor de schoorsteenpijp en het stopcontact van de rookventilator. Gebruik een stofzuiger voor een zorgvuldige reiniging van deze ruimte.

Controleer of de pakking in keramiekvezel intact is.

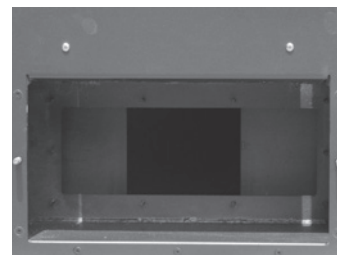
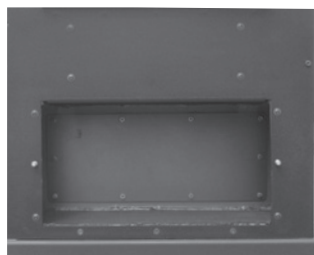

Onderhoud en reiniging van de Ketel met zelfreinigende vuurpot



Om de onderdelen te reinigen moet de Ketel volledig koud zijn en moet u de stekker uittrekken om brandwonden en thermische schokken te vermijden. Als gecertificeerde pellets worden gebruikt, van goede kwaliteit, is er weinig onderhoud vereist voor deze Ketel. De behoefte aan onderhoud is afhankelijk van de gebruiksomstandigheden (herhaaldelijk in- en uitschakelen) en van de vereiste prestaties. EEN regelmatig controle van de Ketel, om de goede staat te controleren, is aangeraden.

Onderdelen	Dagelijks	Om de 2-3 dagen	Wekelijks	Om de 2 weken	Maandelijks	Om de 2-3 maanden	Jaarlijks
Zelfreinigende vuurpot			◇				
Reiniging van de kamer van de asla met stofzuiger		◇					
Reiniging van de asla		◇					
Warmtewisselaar (turbolators)	◇						
Vlamplaat		◇					
Reiniging interne kamer wisselaar/ kamer rookventilator						•	
Volledige wisselaar							•
Reiniging T-afvoer						•	
Rookpijpen							•
Pakking houder van asla						•	
Interne delen							•
Schoorsteenpijp							•
Circulatiepomp							•
Plaatwisselaar (indien aanwezig)							•
Hydraulische onderdelen							•
Elektromechanische onderdelen							•

◇ voor rekening van de klant

• voor rekening van een erkend technisch servicecentrum

Verwijder de as en afzettingen uit de vuurpot met behulp van het hiervoor bestemde gereedschap daar ze de luchtgaatjes zouden kunnen verstopen. Als de pellets in het reservoir op zijn, kunnen onverbrande pellets in de vuurpot aanwezig zijn. Reinig de as rond de vuurpot en aanwezig in de verbrandingskamer.

Reinig daarna de asla.

De asla moet vaak gereinigd worden, afhankelijk van de frequentie van het gebruik van de Ketel.

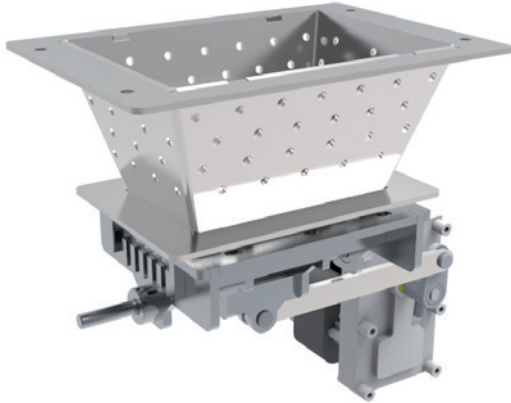

Gelieve voor de reiniging aandachtig de onderstaande aanwijzingen te volgen. Verzuim kan leiden tot storingen in de werking.

Reiniging wisselaar (met uitgeschakelde Ketel)

De afzettingen isoleren en hoe dikker ze zijn, hoe minder warmte aan het water en aan de structuur wordt overgedragen. Het is daarom van groot belang om de pijpenbundel, m.a.w. de wisselaar, te reinigen om aanslag en vastlopen van het reinigingsapparaat te voorkomen.

Trek en duw de hendel 5 tot 6 keer snel zodat de veren het roet op de leidingen kunnen verwijderen.

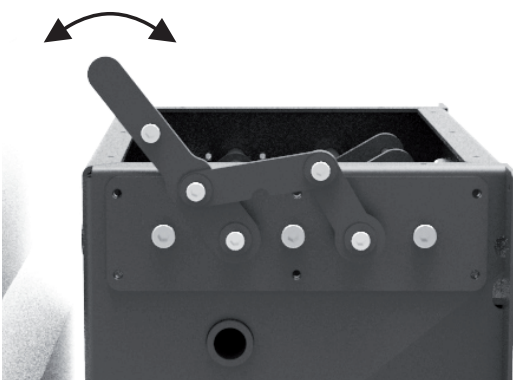

Controle om de 2-3 dagen

Reinig de ruimte rond de vuurpot (het vlamoppervlak) door de as te verwijderen en let op voor warme as. U kunt ook een stofzuiger gebruiken maar enkel als de as volledig koud is en als de stofzuiger geschikt is voor deeltjes met bepaalde afmetingen.

Reiniging asla en verbrandingskamer, inclusief het kanaal van de bougie.

Reiniging vlamplaat

Reiniging INOX en gesatineerde oppervlakken

Normaal is het niet nodig om deze oppervlakken te behandelen en is het voldoende om te voorkomen dat ze met schurende materialen worden gereinigd. Het is aangeraden om de stalen oppervlakken met een papieren doek of een schone, droge doek te reinigen, gedrenkt in een detergent op basis van niet-ionische oppervlakreactieve stoffen (<5%). U kunt ook een spray voor glas en spiegels gebruiken.



Vermijd contact van de detergent met de ogen en huid. Indien dit toch voorvalt, spoelen met veel water en u wenden tot een arts.

Reiniging van de gelakte delen.

Reinig de gelakte onderdelen niet met natte doeken als het product warm of in werking is, zodat een thermische schok wordt vermeden waardoor de verf zou kunnen onthechten.

Siliconenverf heeft bepaalde technische eigenschappen waardoor ze bestand is tegen zeer hoge temperaturen. Er bestaat echter een fysieke drempel (380 °C - 400 °C) waarboven de verf haar eigenschappen verliest en begint te "verbleken" of "verglaasd" (boven 450 °C) en vervolgens van het stalen oppervlak kan afbladderen en loskomen.

Als deze effecten optreden, betekent dit dat de temperatuur voor een goede werking van het product ver werd overschreden.



Gebruik geen schurende of agressieve producten of materialen. Reinig met een vochtig papieren of katoenen doek.

Controle om de 7 dagen

Reiniging onderste asla

Het residu, dat tijdens de werking in de asla valt, moet verwijderd worden. Schroef de twee vleugelmoeren los om de asla te verwijderen. Verwijder de asla, leeg en reinig de wand en de hoeken met een stofzuiger of met het hiervoor bestemde gereedschap. Monteer de asla en schroef de twee vleugelmoeren vast. Zorg voor een hermetische afsluiting, zeer belangrijk tijdens de werking.



Reiniging interne kamer turbolators/ kamer rookventilator

Verwijder de flank van de Ketel. Nu moet u de rookzuigventilator zien. Op de zijkant is een plaat aanwezig; verwijder deze plaat om toegang te krijgen tot de rookkamer. Verwijder het residu dat zich in de rookkamer bevindt met een stofzuiger en reinig zorgvuldig het deel op uw linkerkant dat toegang verstrekt tot het einddeel van de wisselaar met verticale buizen.



Storingen en oplossingen



De reparaties mogen alleen door een vakman uitgevoerd worden, als de thermokachel is uitgeschakeld en de stekker uit het stopcontact is verwijderd. Elke niet geautoriseerde wijziging van het apparaat en elke vervanging met niet originele onderdelen is verboden. De vetgedrukte werkzaamheden mogen enkel door gespecialiseerd personeel uitgevoerd worden.

Controleer de goede verbranding volgens de vorm en de kleur van de vlam

STORING	MOGELIJKE OORZAKEN	OPLOSSINGEN
De vlam wordt dikker aan de basis en de punt trekt niet naar boven.	1. Slechte regeling wat bepaalt dat: <ul style="list-style-type: none"> • te veel pellets aanwezig zijn. • de ventilator te traag werkt 2. Het rookkanaal is verstopt of er de druk verhindert die de regelmatige afvoer van de rook	1. De thermokachel opnieuw regelen 2. Reinig het rookkanaal en controleer of de drukschakelaar een juiste onderdruk in de schoorsteen meet
Dikke vlam met oranje en gele boorden en donkere punten	1. Verkeerde verbranding 2. Vlam met weinig zuurstof	1. De thermokachel opnieuw regelen 2. Controleer of het ventilatiekanaal tot bij de vuurpot niet is verstopt. 3. Neem contact op met een erkend servicecentrum.

Bij een regelmatige verbranding moet de vlam een taps toelopende, compacte vorm hebben, met een "levendig" karakter en met verticale punten of afgeplat tegen de achterkant van de vuurhaard. Het moet lijken alsof de vlam naar boven wordt getrokken.

Storingen op mechanische of elektronisch gebied

STORING	MOGELIJKE OORZAKEN	OPLOSSINGEN
De pellets worden niet in de verbrandingskamer gevoerd	<ol style="list-style-type: none"> 1. Het pelletreservoir is leeg 2. De schroef is door het zaagsel geblokkeerd 3. Reductiemotor schroef defect 4. Printkaart defect 5. Een van de thermostaten met handmatige reset werd op gang gebracht 	<ol style="list-style-type: none"> 1. Vul het reservoir met pellets 2. Leeg het reservoir en verwijder handmatig het zaagsel van de schroef 3. Vervang de reductiemotor 4. Vervang de printkaart 5. Reset de thermostaat op de achterkant van de thermokachel nadat de oorzaak werd gecontroleerd.
De thermokachel gaat niet	<ol style="list-style-type: none"> 1. Bougie niet op zijn plaats 2. Elektrische stroom ontbreekt 3. Parameters zuiging in inschakeling wijzigen 4. Pelletsonde of watersonde geblokkeerd 5. Zekering defect 6. Verstopping door nesten of andere vreemde lichamen in de schoorsteen of schoorsteen kap 	<ol style="list-style-type: none"> 1. Controleer de correcte positie van de bougie in de vuurpot 2. Controleer of de stekker in het stopcontact zit en of de hoofdschakelaar in de positie "I" is. 3. Neem contact op met een erkend servicecentrum. 4. Wacht tot het pellet- of waterreservoir afkoelt en de thermokachel weer inschakelen. 5. De zekering vervangen 6. Verwijder vreemde lichamen uit de schoorsteenpot of uit het rookkanaal. Reinigen door een schoorsteenveger is aanbevolen
Het vuur gaat uit of de thermokachel stopt automatisch.	<ol style="list-style-type: none"> 1. Het pelletreservoir is leeg 2. De pellets worden niet aangevoerd 3. Tussenkomen van de veiligheidssonde van de temperatuur van de pellets. 4. De deur is niet goed gesloten of de pakkingen zijn versleten 5. Temperatuur van het waterreservoir te hoog 6. Pellets niet geschikt 7. Weinig pellettoevoer 8. Verbrandingskamer vuil 9. Afvoer verstopt 10. Motor rookextractie beschadigd 11. Drukschakelaar defect 	<ol style="list-style-type: none"> 1. Vul het reservoir met pellets Als het gaat om de eerste inschakeling, is het mogelijk dat de brandstof, die van het reservoir naar de vuurpot moet gaan, niet op tijd en in de juiste geprogrammeerde hoeveelheid aankomt. 2. Als de vlam na herhaalde inschakelingen niet verschijnt, ofschoon een regelmatige pelletstroom aanwezig is, kan het probleem te maken hebben met de componenten van de thermokachel of te wijten zijn aan een verkeerde installatie. 3. Laat de thermokachel volledig afkoelen, reset de thermostaat tot de blokkering wordt uitgeschakeld en schakel de thermokachel weer in; als het probleem blijft bestaan, contact opnemen met de technische assistentie 4. Sluit de deur of laat de pakkingen vervangen door andere originele 5. Controleer de correcte werking van de circulatiepomp van het water, vervang eventueel het onderdeel 6. Gebruik andere pellets, aanbevolen door de fabrikant 7. Laat het toestromen van brandstof door de technische assistentie controleren. 8. Reinig de verbrandingskamer volgens de instructies in het boekje 9. Reinig het rookkanaal 10. Controleer en vervang eventueel de motor 11. Vervang de drukregelaar

De thermokachel werkt enkele minuten en gaat daarna uit	<ol style="list-style-type: none"> 1. Inschakelingsfase niet voltooid 2. Tijdelijk gebrek aan stroom 3. Rookkanaal verstopt 4. Temperatuursonde defect 5. Bougie beschadigd 	<ol style="list-style-type: none"> 1. De inschakeling opnieuw proberen 2. Zie vorige instructies 3. Reinig het rookkanaal 4. Controleer en vervang de sonde 5. Controle en eventuele vervanging van de bougie
De pellets hopen zich op in de vuurpot, het glas van de deur wordt vuil en de vlam is zwak	<ol style="list-style-type: none"> 1. Onvoldoende verbrandingslucht 2. Pellets vochtig of niet geschikt 3. Motor rookafzuiging defect 4. Slechte regeling Verkeerde verhouding tussen de lucht en de pellets 	<ol style="list-style-type: none"> 1. Controleer of de luchtinlaat in de ruimte aanwezig en vrij is. Controleer of de luchtinlaatbuis Ø 5 cm niet is verstopt Reinig de vuurpot en controleer of alle gaten open zijn. Voer een algemene reiniging uit van de verbrandingskamer en van het rookkanaal. 2. Verander het soort pellets 3. Controleer en vervang eventueel de motor 4. Neem contact op met een erkend servicecentrum.
De pellets hopen zich op in de vuurpot, het glas van de deur wordt vuil en de vlam is zwak	<ol style="list-style-type: none"> 1. Onvoldoende verbrandingslucht 2. Pellets vochtig of niet geschikt 3. Motor rookafzuiging defect 4. Slechte regeling Verkeerde verhouding tussen de lucht en de pellets 	<ol style="list-style-type: none"> 1. Controleer of de luchtinlaat in de ruimte aanwezig en vrij is. Controleer of de luchtinlaatbuis Ø 5 cm niet is verstopt Reinig de vuurpot en controleer of alle gaten open zijn. Voer een algemene reiniging uit van de verbrandingskamer en van het rookkanaal. 2. Verander het soort pellets 3. Controleer en vervang eventueel de motor 4. Neem contact op met een erkend servicecentrum.
De zuigmotor van de rookgassen werkt niet	<ol style="list-style-type: none"> 1. De thermokachel krijgt geen stroomtoevoer 2. De motor is defect 3. Het moederbord is defect 4. Het bedieningspaneel is defect 	<ol style="list-style-type: none"> 1. Controleer de netspanning en de zekering 2. Controleer en vervang eventueel de motor en de condensor 3. Vervang de printkaart 4. Vervang het bedieningspaneel
De ventilator van de convectielucht stopt nooit	<ol style="list-style-type: none"> 1. Thermische sonde voor controle van de temperatuur defect 2. Ventilator defect 	<ol style="list-style-type: none"> 1. Controleer de werking van de sonde en vervang ze eventueel 2. Controleer de werking van de motor en vervang hem eventueel
In de automatische stand werkt de thermokachel steeds op het maximaal vermogen	<ol style="list-style-type: none"> 1. Ruimtethermostaat 2. Sonde voor temperatuurdetectie beschadigd 3. Bedieningspaneel defect 	<ol style="list-style-type: none"> 1. Stel opnieuw de temperatuur van de thermostaat in 2. Controleer de sonde en vervang eventueel 3. Controleer paneel en vervang eventueel
De thermokachel start "alleen"	<ol style="list-style-type: none"> 1. Verkeerde programmering van de klokthermostaat 	<ol style="list-style-type: none"> 1. Controleer de instellingen van de klokthermostaat
Het vermogen verandert niet ook al wordt het manueel gewijzigd	<ol style="list-style-type: none"> 1. Op de printkaart is de automatische wijziging van het vermogen ingesteld, evenredig met de temperatuur 	<ol style="list-style-type: none"> 1. Neem contact op met een erkend servicecentrum.

Storingen verbonden met de hydraulische installatie

STORING	MOGELIJKE OORZAKEN	OPLOSSINGEN
Geen temperatuurstoename met werkende thermokachel	<ol style="list-style-type: none"> 1. Verkeerde regeling van de brandstof 2. Thermokachel/installatie vuil 3. Onvoldoend vermogen thermokachel 	<ol style="list-style-type: none"> 1. Controle regeling 2. Controleer en reinig de thermokachel 3. Controleer of de thermokachel goed geproportioneerd is met de vraag van het systeem
Condens in thermokachel	<ol style="list-style-type: none"> 1. Verkeerde regeling van de maximumtemperatuur van het water in de thermokachel 2. Onvoldoend brandstofverbruik 	<ol style="list-style-type: none"> 1. Regel de thermokachel op een hogere temperatuur. De maximale watertemperatuur in de thermokachel is standaard 65°C en het is niet mogelijk om ze op minder dan 40°C of meer dan 80°C in te stellen. Het is raadzaam om de temperatuur nooit onder 50/55° C in te stellen om condens in de thermokachel te voorkomen Regel het pompvermogen bij een temperatuur van meer dan 50/55°C 2. Neem contact op met een erkend servicecentrum.
Koude radiatoren in de winter maar de thermokachel kookt	<ol style="list-style-type: none"> 1. De circulatiepomp draait niet want hij is geblokkeerd 2. Lucht in de radiatoren 	<ol style="list-style-type: none"> 1. Deblokkeer de circulatiepomp door de dop te verwijderen en draai de as met een schroevendraaier Controleer zijn elektrische aansluitingen, vervang eventueel 2. De radiatoren ontluchten
Er is geen warm water beschikbaar	<ol style="list-style-type: none"> 1. Circulatiepomp geblokkeerd 	<ol style="list-style-type: none"> 1. Deblokkeer de circulatiepomp
De thermokachel begint te koken in "modulatie", d.w.z. wanneer de temperatuur, ingesteld op de thermostaat van de thermokachel is bereikt	<ol style="list-style-type: none"> 1. Een te hoge waarde werd ingesteld 2. Een te hoog vermogen werd ingesteld t.o.v. de installatie 	<ol style="list-style-type: none"> 1. Verlaag de temperatuur in de thermokachel 2. Verminder het bedrijfsvermogen
De thermokachel gaat in "modulatie" d.w.z. zoals wanneer de temperatuur is bereikt, ingesteld op de thermostaat van de thermokachel, zelfs bij lage temperaturen van het water in de thermokachel	<ol style="list-style-type: none"> 1. Parameter van de maximumtemperatuur van de rookgassen voor modulatie wijzigen 2. Thermokachel vuil: de temperatuur van de rookgassen is te hoog. 	<ol style="list-style-type: none"> 1. Stel de parameter in zodat de modulatie zich minstens op 230°C activeert 2. Reinig de buisbundel

STORING	MOGELIJKE OORZAKEN	OPLOSSINGEN
Grote temperatuurvariatie van het sanitair water	1. Te groot waterdebiet	1. Minder het waterdebiet (4/6 liter per minuut)
Er komt weinig sanitair water uit de kraan	1. Te weinig druk in het leidingnet 2. Kraan of mengkraan verstopt door kalk 3. Watergroep verstopt 4. De wisselaar werkt niet 5. Lucht in de installatie: cavitatie van de pomp door aanwezigheid van lucht, het water circuleert niet	1. Controleer de ijking van de drukreducerventiel 2. Installeer een waterdemineralisator 3. Controleer en reinig de sanitaire kit 4. Vervang de plaatwisselaar 5. Ontlucht de installatie, verwijder de lucht uit de radiatoren



De thermokachel niet uitschakelen door de stroomtoevoer af te sluiten. Wacht steeds tot de uitschakelingsfase is voltooid anders kan de thermokachel schade oplopen en kunnen problemen optreden bij de volgende inschakelingen.

ALGEMENE GARANTIE

Alle producten worden nauwkeurig getest en vallen voor de periode van 24 maanden vanaf de datum van aankoop onder de garantie, gedocumenteerd door de factuur of ontvangst van aankoop, die aan het erkende technisch personeel moet worden getoond. Het niet overleggen van het document maakt het recht op garantie aan de eigenaar van het apparaat ongeldig.

De garantie dekt gratis vervanging of reparatie van onderdelen die deel uitmaken van het apparaat, die bij de oorsprong defect blijken te zijn vanwege fabricagefouten.

1. De garantie die defecten in fabricage en gebreken in materiaal dekt vervalt:

- voor ingrepen van onbevoegd personeel.
- door transportschade of oorzaken niet toewijsbaar aan de fabrikant
- door een niet correcte installatie;
- door een verkeerde elektrische aansluiting;
- voor niet uitgevoerd periodiek onderhoud;
- voor ongevallen van uitwendige aard (blikseminslag, overstroming, enz.);
- voor onjuist gebruik en onderhoud.

2. De volledige vervanging van de machine kan alleen plaatsvinden na eigen beslissing van de fabrikant, in speciale gevallen.

3. Het bedrijf acht zich niet verantwoordelijk voor mogelijke directe of indirecte schade veroorzaakt aan personen, dieren of voorwerpen door de niet-inachtneming van de voorschriften die in het instructieboekje zijn opgenomen en met name de waarschuwingen met betrekking tot de installatie, het gebruik en het onderhoud aan het apparaat.

BEPERKINGEN VAN DE GARANTIE

De beperkte garantie dekt fabricagefouten, op voorwaarde dat het product niet is beschadigd door onjuist gebruik, nalatigheid, onjuiste aansluiting, sabotage of installatiefouten.

De volgende onderdelen vallen onder de garantie voor een periode van twaalf maanden:

- verbrandingspot;
- de weerstand.

Onder de garantie vallen niet:

- het glas van de deur;
- pakkingen over het algemeen en fiberglas deur;

- het schilderwerk;
- de majolica tegels;
- de afstandsbediening
- interne schotten
- eventuele schade veroorzaakt door ongeschikte installatie en/of nalatigheid door de consument.

De afbeeldingen in dit instructieboekje zijn louter indicatief en komen mogelijk niet overeen met de realiteit van het product. Ze dienen als voorbeeld, om te begrijpen hoe het product werkt.

Alle storingen en/of beschadigingen aan het apparaat die te wijten zijn aan de volgende oorzaken zijn van deze garantie uitgesloten:

- Schade veroorzaakt door transport en/of verplaatsingen
- alle onderdelen die defecten kunnen vertonen door nalatigheid of verwaarlozing bij het gebruik, verkeerd onderhoud, installatie die niet voldoet aan de specificaties van de fabrikant (raadpleeg altijd de installatie- en gebruikshandleiding die bij het apparaat is geleverd).
- onjuiste maatvoering, ontoereikende installatie of gebrek aan maatregelen, vereist om een vakkundige installatie te garanderen
- oververhitting van het apparaat, m.a.w. het gebruik van brandstoffen die niet overeenstemmen met de soorten en hoeveelheden die in de bijgeleverde handleiding zijn aangegeven
- verdere schade veroorzaakt door onjuiste interventies van de gebruiker in een poging om de aanvankelijke storing te verhelpen
- extra schade veroorzaakt door verder gebruik van het apparaat nadat het defect is ontstaan
- in aanwezigheid van een thermokachel, elke corrosie, korstvorming of breuk veroorzaakt door zwerfstromen, condensatie, zuurgraad van het water, onjuiste behandelingen om aanslag te verwijderen, gebrek aan water, slibophoppingen of kalkaanslag
- inefficiëntie van schouwen, schoorstenen, of delen van het systeem waarvan het apparaat afhankelijk is
- schade veroorzaakt door knoeien met het toestel, weersomstandigheden, natuurrampen, vandalisme, elektrische ontladingen, brand, storingen in het elektrisch en/of hydraulisch systeem.
- Het verzuim van het jaarlijks onderhoud van de thermokachel, uit te voeren door een geautoriseerde technicus of gekwalificeerd personeel, leidt tot het verlies van de garantie.

Σας ευχαριστούμε που προτιμήσατε ένα από τα προϊόντα μας, το αποτέλεσμα πολλών χρόνων εμπειρίας και συνεχούς έρευνας για ανώτερη ποιότητα από άποψη ασφάλειας, αξιοπιστίας και απόδοσης. Σε αυτό το εγχειρίδιο θα βρείτε όλες τις πληροφορίες και τις συμβουλές που χρειάζεστε για να χρησιμοποιήσετε το προϊόν σας στο μέγιστο της ασφάλειας και της αποδοτικότητας.



Συνιστάται να εκτελείτε την εγκατάσταση και την πρώτη έναρξη από το δικό μας εξουσιοδοτημένο κέντρο σέρβις που, εκτός από την πραγματοποίηση της εγκατάστασης σε άριστες συνθήκες, ελέγχει και τη λειτουργία της συσκευής.

- Οι λανθασμένες εγκαταστάσεις, η εσφαλμένη συντήρηση, η ακατάλληλη χρήση του προϊόντος απαλλάσσουν τον κατασκευαστή από κάθε ζημιά που προκύπτει από τη χρήση της σόμπας.
- Η συσκευή δεν θα πρέπει να χρησιμοποιείται ως αποτεφρωτήρας, ούτε θα πρέπει να χρησιμοποιούνται καύσιμα εκτός από πέλλετ.
- Το εγχειρίδιο αυτό έχει καταρτιστεί από τον κατασκευαστή και αποτελεί αναπόσπαστο μέρος του προϊόντος και πρέπει να το συνοδεύει σε όλη τη διάρκεια της ζωής του. Σε περίπτωση πώλησης ή μεταφοράς του προϊόντος, να βεβαιώνετε πάντα ότι υπάρχει και το εγχειρίδιο, καθώς οι πληροφορίες που περιέχονται σε αυτό απευθύνονται στον αγοραστή, και σε όλα τα πρόσωπα που με διάφορους τρόπους συμβάλλουν στην εγκατάσταση, τη χρήση και συντήρηση.
- Διαβάστε προσεκτικά τις οδηγίες και τις τεχνικές πληροφορίες στο παρόν εγχειρίδιο πριν προχωρήσετε στην εγκατάσταση, τη χρήση και οποιαδήποτε παρέμβαση στο προϊόν.
- Η τήρηση των κατευθυντήριων γραμμών στο παρόν εγχειρίδιο εξασφαλίζει την ασφάλεια του ανθρώπου και του προϊόντος, την οικονομία της λειτουργίας και τη μεγαλύτερη διάρκεια ζωής.
- Ο προσεκτικός σχεδιασμός και η ανάλυση των κινδύνων που εκτέλεσε η εταιρεία μας συνέβαλε στη δημιουργία ενός ασφαλούς προϊόντος. Ωστόσο, πριν κάνετε οτιδήποτε, συνιστάται να ακολουθείτε τις οδηγίες του ακόλουθου εγγράφου και να το έχετε πάντα διαθέσιμο.
- Να είστε πολύ προσεκτικοί όταν χειρίζεστε κεραμικά στοιχεία όπου υπάρχουν.
- Ελέγξτε την ακριβή επιπεδότητα του δαπέδου όπου θα εγκατασταθεί το προϊόν.
- Ο τοίχος όπου πρέπει να τοποθετηθεί το προϊόν δεν πρέπει να είναι κατασκευασμένος από ξύλο ή εύφλεκτο υλικό, και είναι επίσης απαραίτητο να διατηρούνται οι αποστάσεις ασφαλείας.
- Κατά τη διάρκεια της λειτουργίας, ορισμένα μέρη της σόμπας (πόρτα, λαβή, πλευρές) ενδέχεται να αναπτύξουν υψηλές θερμοκρασίες. Να είστε πολύ προσεκτικοί και να πάρετε τις απαραίτητες προφυλάξεις, ειδικά παρουσία παιδιών, ηλικιωμένων, ατόμων με αναπηρία και ζώων.
- Η εγκατάσταση πρέπει να πραγματοποιείται από εξουσιοδοτημένα άτομα (εξουσιοδοτημένο κέντρο τεχνικής υποστήριξης).
- Τα σχεδιαγράμματα και τα σχέδια παρέχονται ως παράδειγμα· Ο κατασκευαστής, προκειμένου να επιδιώξει μια πολιτική συνεχούς ανάπτυξης και ανανέωσης του προϊόντος, μπορεί να κάνει, χωρίς καμία προειδοποίηση, τις αλλαγές που θεωρεί κατάλληλες.
- Συνιστάται, στη μέγιστη ισχύ λειτουργίας της σόμπας, η χρήση γαντιών για τον χειρισμό της θυρίδας φόρτωσης των πέλλετ και της λαβής για το άνοιγμα της πόρτας.
- Απαγορεύεται η εγκατάσταση σε υπνοδωμάτια ή σε περιβάλλοντα με εκρηκτική ατμόσφαιρα.
- Χρησιμοποιήστε μόνο ανταλλακτικά που συνιστώνται από τον προμηθευτή.



Ποτέ μην καλύπτετε το σώμα της σόμπας με οποιονδήποτε τρόπο ή τις οπές στην επάνω πλευρά όταν η συσκευή είναι σε λειτουργία. Όλες οι σόμπες δοκιμάζονται ως προς την έναυσή τους στο εργοστάσιο.

Σε περίπτωση πυρκαγιάς, απενεργοποιήστε το τροφοδοτικό, χρησιμοποιήστε έναν τυπικό πυροσβεστήρα και αν χρειάζεται καλέστε την πυροσβεστική. Επικοινωνήστε με το εξουσιοδοτημένο κέντρο τεχνικής υποστήριξης.

Το παρόν εγχειρίδιο οδηγιών αποτελεί αναπόσπαστο μέρος του προϊόντος: βεβαιωθείτε ότι συνοδεύει πάντα τη συσκευή, ακόμη και σε περίπτωση παραχώρησής της σε άλλο ιδιοκτήτη ή χρήση ή μετακίνησής της σε άλλο χώρο. Σε περίπτωση βλάβης ή απώλειά του, ζητήστε ένα άλλο εγχειρίδιο από το κέντρο τεχνικής υποστήριξης της περιοχής.

Αυτά τα σύμβολα επισημαίνονται συγκεκριμένα μηνύματα σε αυτό το εγχειρίδιο



ΠΡΟΣΟΧΗ: Αυτό το προειδοποιητικό σύμβολο που βρίσκεται σε διάφορα σημεία αυτού του εγχειριδίου υποδεικνύει ότι θα πρέπει να διαβάζετε προσεκτικά και να κατανοείτε το μήνυμα στο οποίο αναφέρεστε, επειδή η μη συμμόρφωση με τα γραπτά μπορεί να προκαλέσει σοβαρή βλάβη στη σόμπα και να θέσει σε κίνδυνο την ασφάλεια των απόμων που τη χρησιμοποιούν.



ΠΛΗΡΟΦΟΡΙΕΣ: Αυτό το σύμβολο έχει σκοπό να επισημάνει τις σημαντικές πληροφορίες για την καλή λειτουργία της σόμπας. Η μη συμμόρφωση με τις απαιτήσεις θα υπονομεύσει τη χρήση της σόμπας και η λειτουργία δεν θα είναι ικανοποιητική.

Κανονισμοί και δήλωση συμμόρφωσης

Η εταιρεία μας δηλώνει ότι η σόμπα συμμορφώνεται με τους ακόλουθους κανόνες για τη σήμανση CE κατά την Ευρωπαϊκή οδηγία:

- 2014/30 ΕΕ (Οδηγία EMCD) και μεταγενέστερες τροποποιήσεις;
- 2014/35 ΕΕ (Οδηγία Χαμηλής τάσης) και μεταγενέστερες τροποποιήσεις;
- 2011/65 ΕΕ (οδηγία RoHS 2)
- 2015/863 CE (πρόσφατα τροποποιημένη οδηγία, βλ.

παράρτημα II της [κοινοτικής] οδηγίας 2011/65 CE),
• Οδηγία οικολογικού σχεδιασμού 2009/125/CE.

Κανονισμός CE 2015/1185.

- Κανονισμός περί κατασκευαστικών προϊόντων (CPR-Construction Products Regulation) αρ.305/2011 που αφορά τις κατασκευές
- Για εγκατάσταση στην Ιταλία, ανατρέξτε στο UNI 10683/98 ή σε μεταγενέστερες τροποποιήσεις.

Όλοι οι τοπικοί και εθνικοί νόμοι και τα ευρωπαϊκά πρότυπα πρέπει να πληρούνται κατά την εγκατάσταση της συσκευής.

- EN 55014-1, EN 55014-2, EN 61000-3-2, EN 61000-3-3, EN 60335-1, EN 60335-2-102, EN 62233, EN 50581.

Πληροφορίες σχετικά με την ασφάλεια

Εσφαλμένες εγκαταστάσεις, εσφαλμένη συντήρηση ή ακατάλληλη χρήση του προϊόντος απαλλάσσουν τον κατασκευαστή από οποιαδήποτε ζημιά στη σόμπα και την εταιρεία από τυχόν αστικές ή ποινικές ευθύνες.

Χρησιμοποιείτε μόνο ανταλλακτικά που συνιστά ο προμηθευτής. Η χρήση μη γνήσιων ανταλλακτικών καθιστά το προϊόν δυνητικά επικίνδυνο και απαλλάσσει την εταιρεία από κάθε αστική ή ποινική ευθύνη.

- Η σόμπα πέλλετ πρέπει να λειτουργεί μόνο σε οικιακό περιβάλλον. Αυτή η σόμπα που ελέγχεται από μια ηλεκτρονική πλακέτα επιτρέπει την πλήρη αυτόματη και ελεγχόμενη καύση. Η μονάδα ελέγχου ρυθμίζει τη φάση ανάφλεξης, 5 επίπεδα ισχύος και τη φάση τερματισμού, εξασφαλίζοντας την ασφαλή λειτουργία της σόμπας.

- Ο κάδος που χρησιμοποιείται για την καύση ρίχνει το μεγαλύτερο μέρος της τέφρας που παράγεται από την καύση πέλλετ στο συρτάρι συλλογής. Να ελέγχετε το καλάθι καθημερινά, δεδομένου ότι τα πέλλετ δεν πληρούν πρότυπα υψηλής ποιότητας όλα (χρησιμοποιήστε μόνο πέλλετ που συνιστώνται από τον κατασκευαστή);

Ευθύνη

- Κακή συντήρηση
- Μη συμμόρφωση με τις οδηγίες του εγχειριδίου
- Χρήση που δεν συμμορφώνεται με τις οδηγίες ασφαλείας
- Εγκατάσταση που δεν συμμορφώνεται με τους κανονισμούς της χώρας
- Εγκατάσταση από προσωπικό χωρίς επαρκή κατάρτιση και εκπαίδευση
- Τροποποιήσεις και επιδιορθώσεις χωρίς άδεια από την κατασκευάστρια εταιρεία
- Χρήση μη αυθεντικών ανταλλακτικών
- Άλλα συμβάντα.
- Σε περίπτωση βλάβης του συστήματος ανάφλεξης, μην επιμένετε.
- Η συσσώρευση άκαυστων pellet στον καυστήρα μετά από μια <αποτυχημένη ανάφλεξη> πρέπει να αφαιρεθεί πριν προχωρήσετε σε νέα ανάφλεξη. Πριν από κάθε ανάφλεξη, βεβαιωθείτε ότι η εστία είναι καλά τοποθετημένη και καθαρή.
- Απαγορεύεται η χειροκίνητη φόρτωση καύσιμης ύλης στην εστία. Η μη συμμόρφωση με αυτήν την προειδοποίηση μπορεί να οδηγήσει σε επικίνδυνες καταστάσεις.
- Αξιολογήστε τις στατικές συνθήκες της επιφάνειας που δέχεται το βάρος του προϊόντος.
- Οι έκτακτες εργασίες συντήρησης πρέπει να εκτελούνται μόνο από εξουσιοδοτημένο και εξειδικευμένο προσωπικό.
- Αποσυνδέστε το προϊόν από την ηλεκτρική τροφοδοσία πριν πραγματοποιήσετε οποιαδήποτε εργασία συντήρησης.
- Κατά την πρώτη ανάφλεξη, μπορεί να δημιουργηθεί καπνός λόγω θέρμανσης του χρώματος/βερνικιού του προϊόντος. Συνεπώς, αερίζετε καλά τον χώρο.

Φόρτωση του δοχείου πέλλετ

Το φορτίο καυσίμου γίνεται από την κορυφή της σόμπας ανοίγοντας τη θυρίδα.

Ρίξτε τα πέλλετ στο δοχείο. Για να διευκολυνθεί η διαδικασία, κάντε το σε δύο βήματα:

- Ρίξτε το μισό περιεχόμενο στο δοχείο και περιμένετε να κατέβουν τα καύσιμα στο κάτω μέρος
- Ολοκλήρωση της λειτουργίας με το δεύτερο μέρος

• Διατηρείτε πάντα το καπάκι του δοχείου κλειστό μετά τη φόρτωση των πέλλετ

• Πριν κλείσετε την πόρτα, βεβαιωθείτε ότι δεν υπάρχουν υπολείμματα πέλλετ γύρω από τη φλάντζα. Αν χρειάζεται, καθαρίστε καλά.

Η σόμπα, όντας ένα προϊόν θέρμανσης, έχει ιδιαίτερα ζεστές εξωτερικές επιφάνειες. Για το λόγο αυτό, συνιστάται προσοχή κατά τη διάρκεια της λειτουργίας ειδικότερα:

- Μην αγγίζετε το σώμα της σόμπας και τα διάφορα εξαρτήματα, μην πλησιάζετε την πόρτα, θα μπορούσαν να προκληθούν εγκαύματα
- Μην αγγίζετε τα καυσαέρια
- Μην κάνετε καθαρισμούς οποιουδήποτε τύπου
- Μην ξεφορτώνετε τις στάχτες.
- Μην ανοίγετε το συρτάρι τέφρας.
- Βεβαιωθείτε ότι τα παιδιά δεν προσεγγίζουν τη σόμπα



Μην αφαιρείτε την προστατευτική σχάρα μέσα στο δοχείο. Κατά τη φόρτωση αποφύγετε την επαφή του σακίου πέλλετ με τις ζεστές επιφάνειες.



- Χρησιμοποιήστε μόνο πέλλετ ξύλου
- Διατηρήστε/φυλάξτε τα πέλλετ σε ξηρούς, όχι υγρούς χώρους.
- Ποτέ μην ρίχνετε πέλλετ απευθείας στο μαγκάλι.

• Η σόμπα πρέπει να τροφοδοτείται μόνο με πέλλετ ποιότητας διαμέτρου 6 mm, πιστοποιημένα A1 κατά UNI EN ISO 17225-2, του τύπου που συνιστάται από τον κατασκευαστή.

- Πριν προχωρήσετε στην ηλεκτρική σύνδεση του σόμπας, θα πρέπει να έχει ολοκληρωθεί η σύνδεση των σωλήνων εκκένωσης με την καπνοδόχο
- Η σχάρα προστασίας που βρίσκεται μέσα στο δοχείο πέλλετ δεν πρέπει ποτέ να αφαιρεθεί
- Στο περιβάλλον στο οποίο εγκαθίσταται η σόμπα, πρέπει να υπάρχει επαρκής ανταλλαγή αέρα.
- **ΑΠΑΓΟΡΕΥΕΤΑΙ** η λειτουργία της σόμπας με την πόρτα ανοιχτή ή με σπασμένο γυαλί.
- Μην χρησιμοποιείτε τη σόμπα ως αποθεφρωτήρα. Η σόμπα πρέπει να χρησιμοποιείται μόνο για την προβλεπόμενη χρήση. Οποιαδήποτε άλλη χρήση θα πρέπει να θεωρηθεί ακατάλληλη και συνεπώς επικίνδυνη. Μην βάζετε άλλα αντικείμενα εντός της δεξαμενής εκτός από πέλλετ
- Όταν λειτουργεί η σόμπα, υπάρχει μια ισχυρή υπερθέρμανση των επιφανειών, του γυαλιού, της λαβής και των σωλήνων: κατά τη διάρκεια της λειτουργίας αγγίζετε αυτά τα μέρη με επαρκή προστασία
- Διατηρήστε τα καύσιμα και τα εύφλεκτα υλικά σε κατάλληλη απόσταση ασφαλείας από τη σόμπα.

- Η συσκευή μπορεί να χρησιμοποιηθεί από παιδιά ηλικίας άνω των 8 ετών και από άτομα με μειωμένες φυσικές και νοητικές ικανότητες ή χωρίς εμπειρία ή απαραίτητη γνώση, εφόσον βρίσκονται υπό επίτηρηση ή έχουν λάβει οδηγίες σχετικά με την ασφαλή χρήση της συσκευής και έχουν κατανοήσει τους κινδύνους που ενέχει η χρήση της. Τα παιδιά δεν θα πρέπει να παίζουν με τη συσκευή. Ο καθαρισμός και η συντήρηση που πρέπει να γίνονται από τον χρήστη δεν θα πρέπει να πραγματοποιούνται από παιδιά χωρίς επίτηρηση.

- Μην χρησιμοποιείτε τη σόμπα ως σκάλα ή δομή υποστήριξης.

- Μην βάζετε πάνω στη σόμπα ρούχα για στέγνωμα. Τυχόν απλώστρες ή άλλα παρόμοια θα πρέπει να φυλάσσονται σε απόσταση από τη σόμπα. - Κίνδυνος πυρκαγιάς

- Εξηγήστε προσεκτικά σε ηλικιωμένους, ανάπηρους, και ιδίως στα παιδιά, ότι η σόμπα αποτελείται από υλικό που υπόκειται σε υψηλές θερμοκρασίες και κρατήστε τους μακριά από τη σόμπα κατά τη διάρκεια της λειτουργίας.

- Μην αγγίζετε τη σόμπα με υγρά χέρια, καθώς είναι μια ηλεκτρική συσκευή. Αφαιρείτε πάντα το καλώδιο πριν από την παρέμβαση στη μονάδα.

- Η πόρτα πρέπει πάντα να είναι κλειστή κατά τη διάρκεια της λειτουργίας.

- Η σόμπα πρέπει να συνδέεται ηλεκτρικά με ένα σύστημα εξοπλισμένο με γείωση, όπως απαιτείται από τους ισχύοντες κανονισμούς.

- Η εγκατάσταση πρέπει να είναι κατάλληλα διαστασιολογημένη για την ηλεκτρική ισχύ που έχει δηλωθεί για τη σόμπα.

- Μην πλένετε τα εσωτερικά μέρη της σόμπας με νερό.

Το νερό μπορεί να προκαλέσει βλάβη στην ηλεκτρική μόνωση, προκαλώντας ηλεκτροπληξία.

- Μην εκθέτετε το σώμα σας σε ζεστό αέρα για μεγάλο χρονικό διάστημα. • Μην υπερθερμαίνετε το μέρος όπου διαμένετε και όπου είναι εγκατεστημένη η σόμπα.

Αυτό μπορεί να βλάψει τις φυσικές συνθήκες και να προκαλέσει προβλήματα υγείας

- Μην εκθέτετε τα φυτά ή τα ζώα απευθείας στη θερμή ροή του αέρα.

- Η σόμπα πέλλετ δεν είναι εξάρτημα μαγειρικής.

- Οι εξωτερικές επιφάνειες μπορεί να ζεσταθούν πολύ κατά τη λειτουργία. Μην τα αγγίζετε παρά μόνο με τις κατάλληλες προστασίες

- Το βύσμα του καλωδίου τροφοδοσίας της συσκευής πρέπει να συνδεθεί μόνο μετά την ολοκλήρωση της εγκατάστασης και της συναρμολόγησης της συσκευής και πρέπει να παραμένει προσβάσιμο μετά την εγκατάσταση, εάν η συσκευή δεν διαθέτει διπολικό διακόπτη κατάλληλο και προσβάσιμο.

- Δώστε προσοχή ώστε το καλώδιο τροφοδοσίας (και τα τυχόν εξωτερικά καλώδια της συσκευής) να μην αγγίζουν τα ζεστά μέρη

- Μην τοποθετείτε αντικείμενα, ποτήρια, διαχυτές, αρώματα περιβάλλοντος στη σόμπα, μπορεί να βλάψουν ή να καταστρέψουν τη σόμπα (σε αυτή την περίπτωση η εγγύηση δεν παρέχει κάλυψη).

- Σε περίπτωση βλάβης του συστήματος ανάφλεξης, μην επιμένετε.

- Η συσσώρευση άκαυστων pellet στον καυστήρα μετά από μια <αποτυχημένη ανάφλεξη> πρέπει να αφαιρεθεί πριν προχωρήσετε σε νέα ανάφλεξη. Πριν από κάθε ανάφλεξη, βεβαιωθείτε ότι η εστία είναι καλά τοποθετημένη και καθαρή.

- Απαγορεύεται η χειροκίνητη φόρτωση καύσιμης ύλης στην εστία. Η μη συμμόρφωση με αυτήν την προειδοποίηση μπορεί να οδηγήσει σε επικίνδυνες καταστάσεις.

- Αξιολογήστε τις στατικές συνθήκες της επιφάνειας που δέχεται το βάρος του προϊόντος.

- Οι έκτακτες εργασίες συντήρησης πρέπει να εκτελούνται μόνο από εξουσιοδοτημένο και εξειδικευμένο προσωπικό.

- Αποσυνδέστε το προϊόν από την ηλεκτρική τροφοδοσία πριν πραγματοποιήσετε οποιαδήποτε εργασία συντήρησης.

- Κατά την πρώτη ανάφλεξη, μπορεί να δημιουργηθεί καπνός λόγω θέρμανσης του χρώματος/βερνικιού του προϊόντος. Συνεπώς, αερίζετε καλά τον χώρο.

Περιβάλλον λειτουργίας

Για καλή λειτουργία και καλή κατανομή της θερμοκρασίας, η θερμική σόμπα πρέπει να τοποθετηθεί σε ένα μέρος όπου ο αέρας που απαιτείται για την καύση των πέλλετ να μπορεί να ρέει (περίπου 40 m³/h βάσει του προτύπου για την εγκατάσταση και σύμφωνα με τους ισχύοντες κανονισμούς της χώρας). Ο όγκος του περιβάλλοντος δεν πρέπει να είναι μικρότερος από 20 m³. Είναι υποχρεωτική και απαραίτητη η παροχή επαρκούς ποσότητας αέρα [από το εξωτερικό περιβάλλον] που να επιτρέπει τη σωστή λειτουργία του προϊόντος. Η ροή αέρα μεταξύ του εξωτερικού περιβάλλοντος και του χώρου εγκατάστασης μπορεί να διασφαλιστεί άμεσα, μέσω της υλοποίησης ενός ανοίγματος σε εξωτερικό τοίχο του δωματίου (προτιμώμενη λύση βλέπε σχήμα 1α) ή με έμμεσο τρόπο, λαμβάνοντας αέρα από παρακείμενα δωμάτια -που να διαθέτουν παροχή αέρα και να επικοινωνούν μόνιμα με την εγκατάσταση (βλ. σχήμα 1β). Ως παρακείμενα δωμάτια, πρέπει να αποκλείονται τα υπνοδωμάτια, τα μπάνια, τα γκαράζ, οι κοινόχρηστοι χώροι του ακινήτου και, γενικά, μέρη όπου μπορεί να εκδηλωθεί πυρκαγιά. Λάβετε υπόψη την παρουσία πορτών και παραθύρων που δύνανται να επηρεάσουν τη σωστή ροή του αέρα στη σόμπα -και τα οποία σε κάθε περίπτωση θα πρέπει να απέχουν 1,5 μ. από οποιαδήποτε έξοδο καπνού. Η παροχή αέρα πρέπει να έχει μια ελάχιστη καθαρή επιφάνεια 100 cm² και να προστατεύεται μέσω εξωτερικού πλέγματος που δεν πρέπει να παρεμποδίζεται ή / και να φράσσεται. Επίσης, θα πρέπει να καθαρίζεται περιοδικά: τέλος η προαναφερθείσα επιφάνεια θα πρέπει να αυξηθεί σε περίπτωση που υπάρχουν άλλες ενεργές γεννήτριες μέσα στο δωμάτιο/χώρο (όπως π.χ.: ηλεκτρικός ανεμιστήρας για την απομάκρυνση του ρυπαρού αέρα, κουκούλα κουζίνας, άλλες σόμπες, κ.λπ. ...), που μπορούν να βλάψουν το περιβάλλον. Είναι απαραίτητο να βεβαιωθείτε ότι, με όλες τις συσκευές ενεργοποιημένες, η πτώση της πίεσης μεταξύ του δωματίου και του εξωτερικού περιβάλλοντος δεν υπερβαίνει τα 4 Pa.

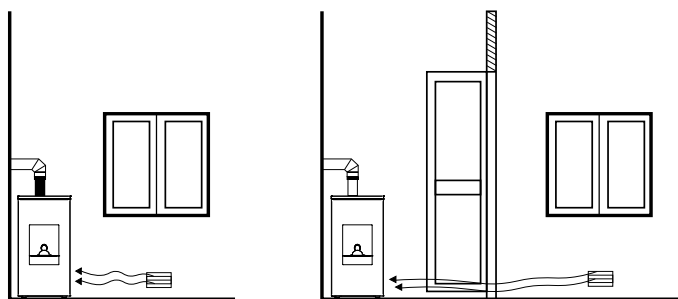

ΣΧΗΜΑ 1α- ΚΑΤΕΥΘΕΙΑΝ ΑΠΟ ΕΞΩ

Fig. 1

ΣΧΗΜΑ 1β- ΜΕ ΕΜΜΕΣΟ ΤΡΟΠΟ ΜΕΣΩ ΤΟΥ ΔΩΜΑΤΙΟΥ ΠΟΥ ΓΕΙΤΝΙΑΖΕΙ

Είναι δυνατή η σύνδεση του αέρα που απαιτείται για την καύση, απευθείας στην εξωτερική παροχή αέρα, χρησιμοποιώντας έναν σωλήνα 50 χιλ. τουλάχιστον γραμμικό με μέγιστο μήκος 2 μέτρα. Κάθε γωνία του σωλήνα ισοδυναμεί με απώλεια ενός γραμμικού μέτρου.



Η εγκατάσταση σε στούντιο, υπνοδωμάτια και μπάνια επιτρέπεται μόνο για ερμητικά κλειστές συσκευές -ή κλειστού θαλάμου- που διαθέτουν επαρκή αεραγωγό εξωτερικής καύσης. Η θερμική σόμπα με αυτοκαθαριζόμενο μαγκάλι απορροφά αέρα τόσο από τον πίσω σωλήνα εισαγωγής αέρα όσο και από τις εγκοπές στην μπροστινή πλευρά. Για το λόγο αυτό, απαγορεύεται πάντοτε η εγκατάσταση της θερμική σόμπα με αυτοκαθαριζόμενο μαγκάλι σε υπνοδωμάτια ή μπάνια.

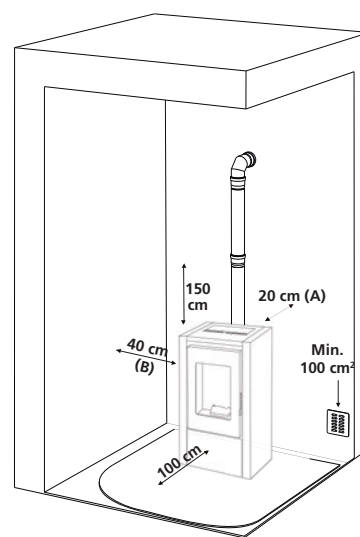

Δεν επιτρέπεται η εγκατάσταση της σόμπας σε κρεβατοκάμαρες, σε μπάνια και όπου έχει ήδη εγκατασταθεί μια άλλη συσκευή θέρμανσης χωρίς είσοδο αυτόνομου αέρα (τζάκι, σόμπα κλπ). Διατηρείτε μια ελάχιστη απόσταση πίσω (A) 20 εκατ., πλευρικά (B) 40 εκατ. και εμπρόσθια 100 εκατ. Αυτές οι αποστάσεις πρέπει να τηρούνται για να μπορεί να διενεργηθεί μια έκτακτη συντήρηση από πλευράς τεχνικού αλλά και για την ασφάλεια του ίδιου του προϊόντος. Σε περίπτωση παρουσίας ιδιαίτερα ευαίσθητων αντικειμένων, όπως π.χ. επίπλων, κουρτινών, καναπέδων, αυξήστε αρκετά την απόσταση της σόμπας.

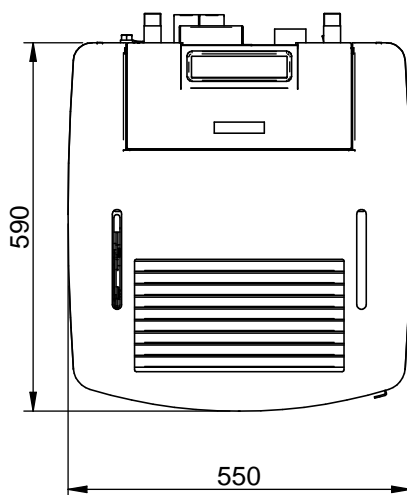
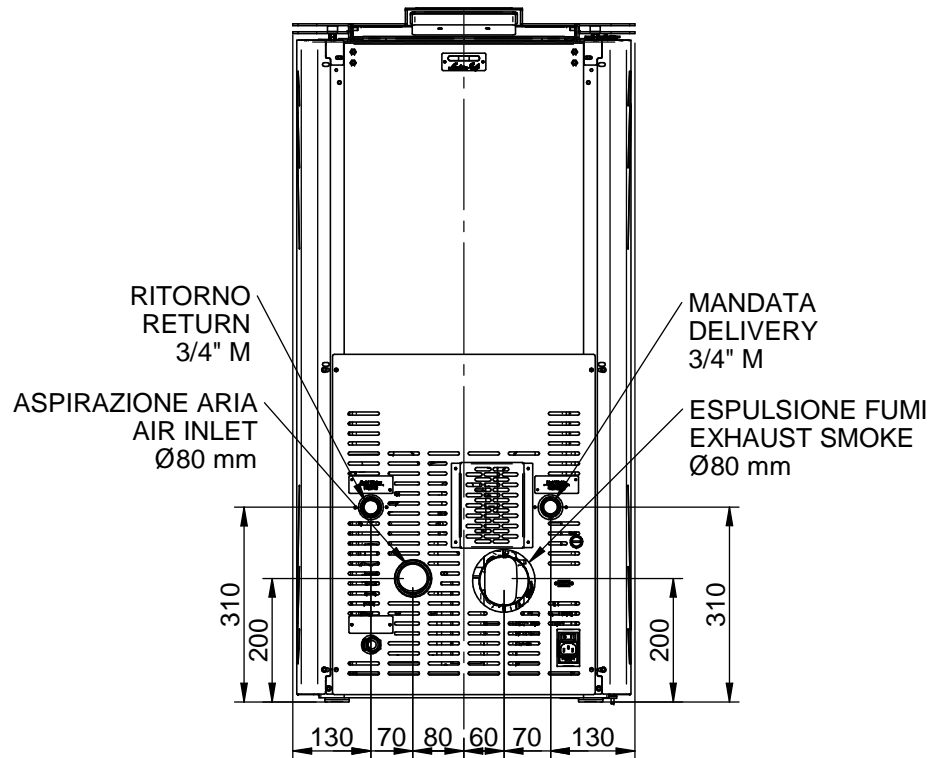
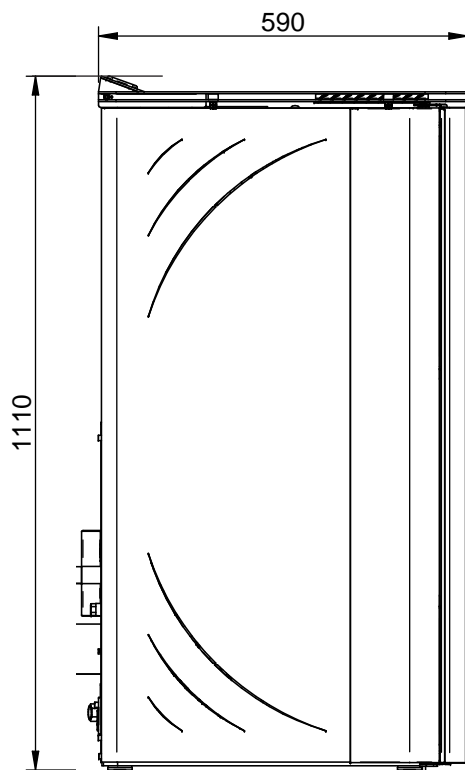

Παρουσία ξύλινων δαπέδων, ορίστε την επιφάνεια προστασίας σε κάθε περίπτωση βάσει των κανονισμών που ισχύουν στη χώρα.

**ΣΗΜΕΙΩΣΗ:**

- οι διαστάσεις είναι ενδεικτικές και μπορεί να ποικίλλουν ανάλογα με την αισθητική της σόμπας
- οι θέσεις των σωλήνων στην πίσω όψη είναι καθαρά ενδεικτικές με ανοχή +/- 10 mm
- διαστάσεις με ανοχή περίπου 10 mm

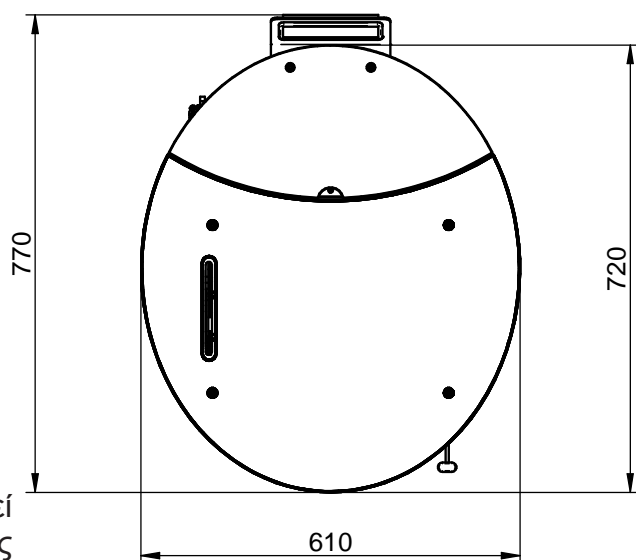
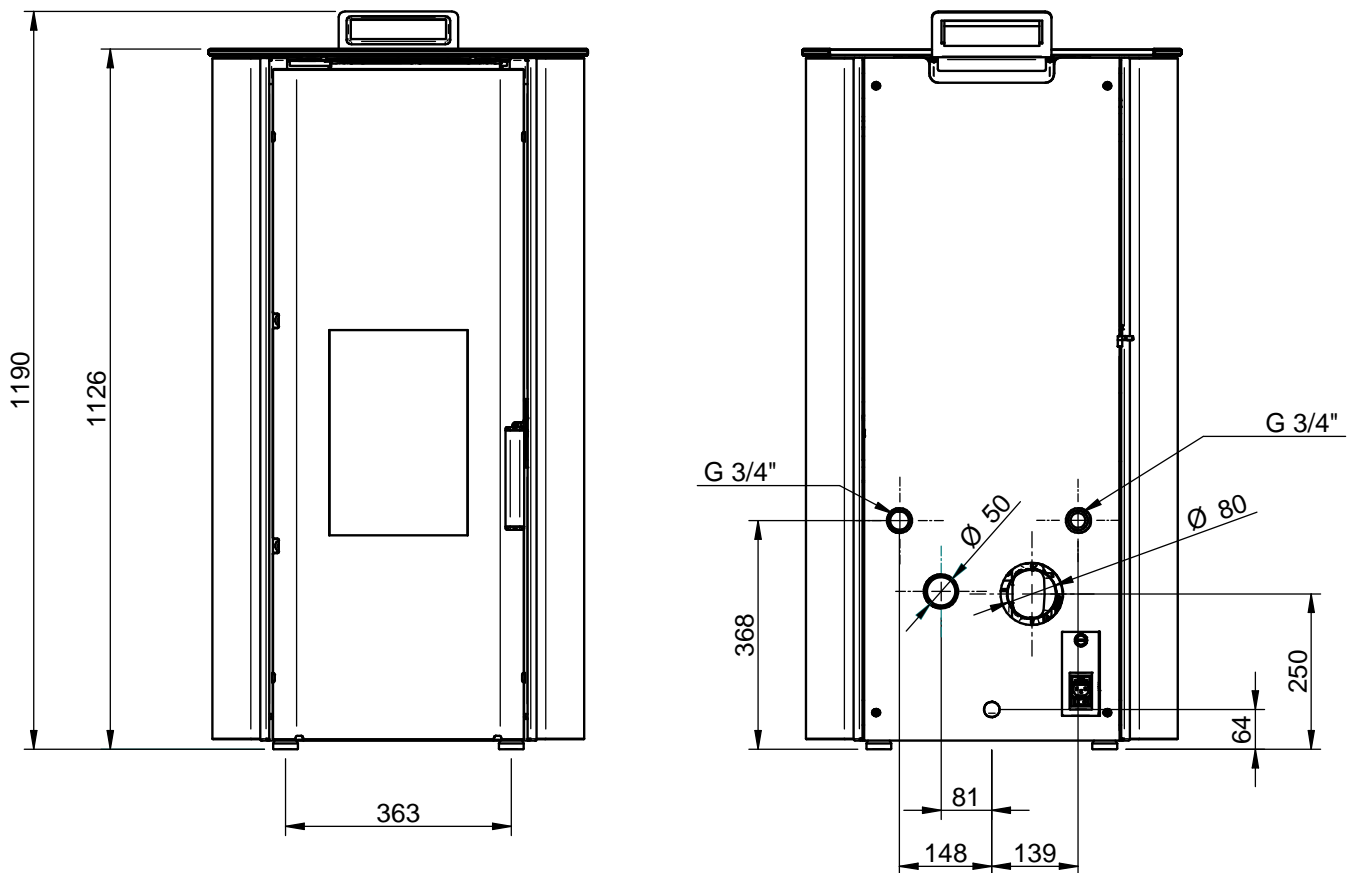

ΣΗΜΕΙΩΣΗ:

- οι διαστάσεις είναι ενδεικτικές και μπορεί να ποικίλλουν ανάλογα με την αισθητική της σόμπας
- οι θέσεις των σωλήνων στην πίσω όψη είναι καθαρά ενδεικτικές με ανοχή +/- 10 mm
- διαστάσεις με ανοχή περίπου 10 mm

Παράμετρος	ΜΟΝΑΔΕΣ ΜΕ- ΤΡΗΣΗΣ	TH17	IDR017 - DD - AU XSAT170 - DD - AU REDONDAGLTH17 - AU
Γενική θερμική ισχύς	kW	18,03	17,6
Ονομαστική θερμική ισχύς	kW	17,14	16,5
Μειωμένη θερμική ισχύς	kW	4,00	5,4
Θερμική ισχύς στο νερό	kW	13,70	15,0
Μειωμένη θερμική ισχύς στο νερό	kW	3,10	4,4
Ονομαστική συγκέντρωση CO σε αναφορά 13% O ₂	mg/m ³	48,23	42
Μειωμένη συγκέντρωση CO σε αναφορά 13% O ₂	mg/m ³	345,4	95
Ονομαστική αποδοτικότητα	%	94,90	94,2
Μειωμένη αποδοτικότητα	%	97,54	95,0
Μέση κατανάλωση (min-max)	Kg/h	0,84 - 3,79	1,19 - 3,66
Θερμαινόμενη επιφάνεια	mc	430	430
Ροή απαερίων (min-max)	g/s	3,02 - 11,04	5,5 - 10,3
Φαινόμενο καμινάδας (min-max)	Pa	3 - 8	5 - 10
Θερμοκρασία απαερίων (min-max)	°C	51,1 - 103	69 - 108
Περιεχόμενο νερού σόμπας	λίτρα	31	31
Μέγιστη πίεση λειτουργίας	Bar	3	3
Χωρητικότητα του δοχείου πέλλετ	Kg	33	33
Διάμετρος εκκένωσης απαερίων	mm	80	80
Διάμετρος αναρρόφησης αέρα	mm	50	50
Σύνδεση θέρμανσης	Ίντσες	3/4	3/4
Ονομαστική ισχύς	V	230	230
Ονομαστική συχνότητα	Hz	50	50
Ηλεκτρική κατανάλωση max	W	370	340
Βάρος σόμπας	Kg	160	160
Δείκτης ενεργειακής απόδοσης		130	133
Δοκιμή αναφοράς Αρ.		K 1969 2016 T1	K 2841 2020 T1
Περιβαλλοντικό διάταγμα αρ.186		★★★★☆	★★★★★
Ενεργειακή κλάση		A++	A++
Σκόνη στο 13% O ₂ . Αν.ονομαστική θερμική ισχύς	mg/m ³	15	12

Συνιστάται έλεγχος των εκπομπών μετά την εγκατάσταση.

Με προφανείς εκτιμήσεις της αντοχής του δαπέδου, στον χώρο εγκατάστασης μπορεί να τοποθετηθεί 1,5 κυβικό μέτρο καυσίμου κάτι που αντιστοιχεί σε σε περίπου 975kg pellet.

Για να επιτύχετε τα αποτελέσματα της δοκιμαστικής έκθεσης, φορτώστε τις παραμέτρους του κατασκευαστή και του εξειδικευμένου τεχνικού που μπορεί να τις χρησιμοποιήσει μόνο αφού βεβαιωθεί ότι η εγκατάσταση είναι σε θέση να αναπαράγει τις συνθήκες του εργαστηρίου. Αυτές οι επιδόσεις είναι εγγυημένες μόνο μετά από 15/20 ώρες εργασίας με την ονομαστική ισχύ.

ΚΑΠΝΑΓΩΓΟΣ

Οι υποδείξεις που ακολουθούν στοχεύουν στην παροχή οδηγιών για την πραγματοποίηση ενός καλού καπναγωγού. Σε καμία όμως περίπτωση δεν πρέπει να θεωρηθεί ότι υποκαθιστούν τους ισχύοντες κανονισμούς που πρέπει να διαθέτει ο εξειδικευμένος κατασκευαστής. Ο κατασκευαστής της σόμπας απορρίπτει οποιαδήποτε αστική ή ποινική ευθύνη που οφείλεται σε δυσλειτουργία της σόμπας εξαιτίας ενός καπναγωγού λανθασμένου μεγέθους ή / και που δεν πληροί τους ισχύοντες κανονισμούς που πρέπει να τηρούνται. Ο καπναγωγός πρέπει να είναι κατασκευασμένος σωστά και να ανήκει στην κατηγορία $\geq T200$ -ή και περισσότερο- να έχει κάθετη πορεία, χωρίς σημεία συμφόρησης, να είναι ανθεκτικός στο συμπύκνωμα και στη φωτιά αιθάλης. Επίσης πρέπει να είναι μονωμένος εξωτερικά -για την αποφυγή ψύξεως των καυσαερίων- και εφοδιασμένος με σύστημα αποστράγγισης συμπυκνώματος. Εάν ο καπναγωγός είναι από σκυρόδεμα, πρέπει να διασωληνωθεί.

Ακολουθούν οι ελάχιστες αποστάσεις που πρέπει να τηρούνται από καμινάδες ή περιοχές αναρροής.

Βεβαιωθείτε ότι η πίεση/κατάθλιψη μεταξύ των καυσαερίων και του περιβάλλοντος εγκατάστασης συμμορφώνεται με τις προδιαγραφές. Το ελάχιστο αποδεκτό ύψος της καμινάδας είναι τα 3,5 μέτρα και πρέπει να έχει μια εσωτερική διατομή που να επιτρέπει τη συμμόρφωση με αυτές τις απαιτήσεις και σε κάθε περίπτωση όχι λιγότερο από 100 χιλ. Ελέγξτε τις σωστές διαμορφώσεις χρησιμοποιώντας το πρότυπο UNI EN 13384-1. Ο καπναγωγός θα πρέπει να είναι πάντοτε καθαρός, αφού κάθε υπόλειμμα αιθάλης μειώνει τη διατομή του, θέτοντας σε κίνδυνο το ροή ενώ παράλληλα υπάρχει κίνδυνος πρόκλησης πυρκαγιάς λόγω της αιθάλης. Καθαρίστε τον καπναγωγό και την απόληξή του [καμινάδα] απευθυνόμενοι σε ειδικό καπνοκαθαριστή τουλάχιστον μια φορά τον χρόνο και



Δεν επιτρέπεται η εγκατάσταση σε κοινόχρηστο καπναγωγό που χρησιμοποιείται από άλλες συσκευές.

ΚΑΜΙΝΑΔΑ

Το άνοιγμα εκκένωσης των καυσαερίων πρέπει να είναι τουλάχιστον διπλάσιο από τη διατομή του καπναγωγού και να αποτρέπει την είσοδο χιονιού και ζώων. Το ύψος εξόδου στην ατμόσφαιρα πρέπει να βρίσκεται εκτός των περιοχών αναρροής που προκαλείται από το σχήμα της οροφής ή / και από τυχόν εμπόδια στην περιοχή. Δώστε προσοχή στην παρουσία φεγγίτη και κοιτώνων.

30° ΟΡΟΦΗ

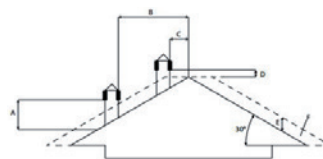

A = ΕΛΑΧΙΣΤΟ 1,30 m
B = ΑΠΟΣΤΑΣΗ > 1,50 m
C = ΑΠΟΣΤΑΣΗ < 1,50 m
D = 0,50 m ΠΕΡΙΣΣΟΤΕΡΑ
E = 0,80 m
F = ΠΑΡΑΚΟΛΟΥΘΗΣΗ ΖΩΝΗ

45° ΟΡΟΦΗ

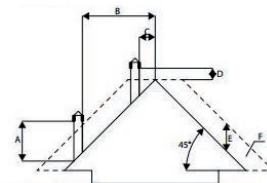

A = ΕΛΑΧΙΣΤΟ 2,00 m
B = ΑΠΟΣΤΑΣΗ > 1,30 m
C = ΑΠΟΣΤΑΣΗ < 1,30 m
D = 0,50 m ΠΕΡΙΣΣΟΤΕΡΑ
E = 1,50 m
F = ΠΑΡΑΚΟΛΟΥΘΗΣΗ ΖΩΝΗ

60° ΟΡΟΦΗ

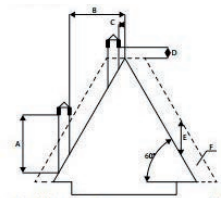

A = ΕΛΑΧΙΣΤΟ 2,60 m
B = ΑΠΟΣΤΑΣΗ > 1,20 m
C = ΑΠΟΣΤΑΣΗ < 1,20 m
D = 0,50 m ΠΕΡΙΣΣΟΤΕΡΑ
E = 2,10 m
F = ΠΑΡΑΚΟΛΟΥΘΗΣΗ ΖΩΝΗ

ΤΑΡΑΤΣΑ

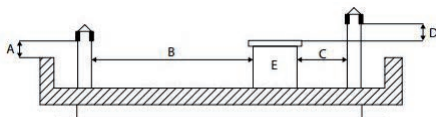

A = ΕΛΑΧΙΣΤΟ 0,50 m
B = ΑΠΟΣΤΑΣΗ > 2,00 m
C = ΑΠΟΣΤΑΣΗ < 2,00 m
D = 0,50 m
E = ΤΕΧΝΙΚΟ ΤΟΜΟΣ

15° ΟΡΟΦΗ

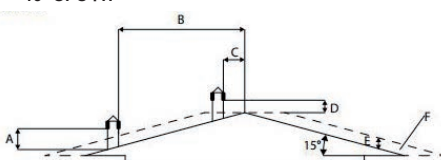

A = ΕΛΑΧΙΣΤΟ 1,00 m
B = ΑΠΟΣΤΑΣΗ > 1,85 m
C = ΑΠΟΣΤΑΣΗ < 1,85 m
D = 0,50 m ΠΕΡΙΣΣΟΤΕΡΑ
E = 0,50 m
F = ΠΑΡΑΚΟΛΟΥΘΗΣΗ ΖΩΝΗ

Σύνδεση με τον καπναγωγό

Η σύνδεση μεταξύ της σόμπας και του καπναγωγού πρέπει να γίνεται χρησιμοποιώντας κατάλληλους σωλήνες (ελάχ. T200). Απαγορεύεται η χρήση εύκαμπτων μεταλλικών σωλήνων, ινών τσιμέντου ή αλουμινίου. Η κλίση του καναλιού των καυσαερίων απαγορεύεται να διαθέτει οριζόντια τμήματα μεγαλύτερα των 2 μέτρων. Επιπλέον θα πρέπει να διαθέτει κλίση τουλάχιστον 3%. Η πρώτη αλλαγή κατεύθυνσης θα πρέπει να συναντάται τουλάχιστον μετά από 1,5 μέτρο κάθετης πορείας. Προβλέψτε -στη βάση του καναλιού καυσαερίων- ένα σημείο επιθεώρησης για τη διενέργεια των περιοδικών ελέγχων. Απαγορεύεται η σύνδεση πολλών συσκευών στο ίδιο κανάλι καυσαερίων. Διατηρείτε το κανάλι καυσαερίων σε κατάλληλη απόσταση από εύφλεκτα ή ευαίσθητα στη θερμότητα στοιχεία. Για τις αποστάσεις που πρέπει να τηρούνται, ανατρέξτε σε ό, τι υποδεικνύεται από τον κατασκευαστή των αντίστοιχων εξαρτημάτων.

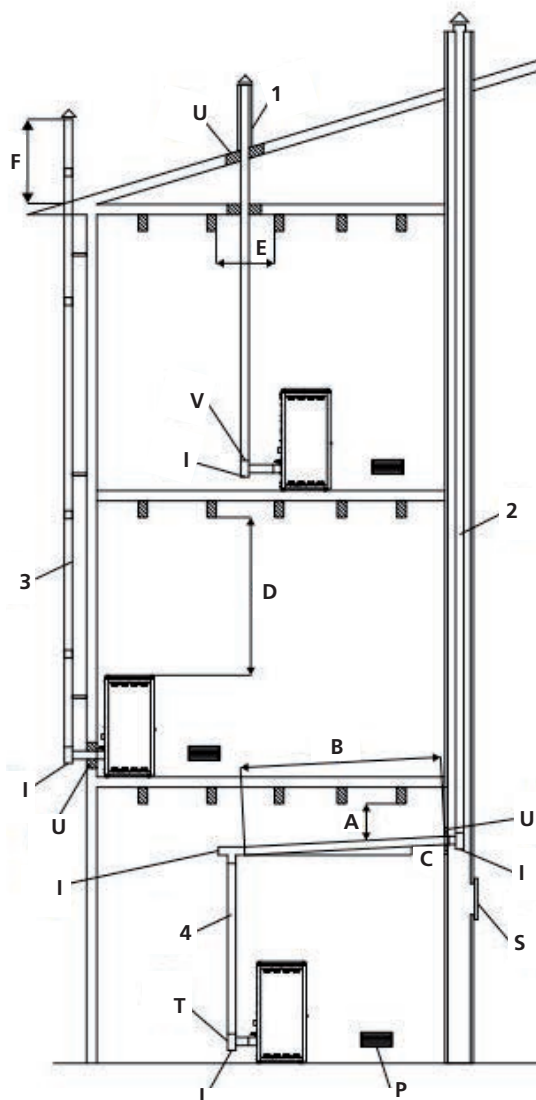

A = ΕΛΑΧΙΣΤΟ 40 ΧΙΛ.
B = ΜΕΓΙΣΤΟ 4 ΧΙΛ.
C = ΕΛΑΧΙΣΤΟ 3°
D = ΕΛΑΧΙΣΤΟ 400 ΧΙΛ.
E = ΔΙΑΜΕΤΡΟΣ ΟΠΗΣ
F = ΒΛ. ΕΙΚ. 2-3-4-5-6

U = ΜΟΝΩΣΗ
V = ΟΠΟΙΑΔΗΠΟΤΕ ΣΤΟΙΧΕΙΟ ΜΕΙΩΣΗΣ ΔΙΑΜΕΤΡΟΥ ΑΠΟ 100 ΣΕ 80 ΧΙΛ.
I = ΤΑΠΑ ΕΠΙΘΕΩΡΗΣΗΣ
S = ΠΟΡΤΑΚΙ ΕΠΙΘΕΩΡΗΣΗΣ
P = ΠΑΡΟΧΗ ΑΕΡΑ
T = ΣΥΝΔΕΣΜΟΣ Τ ΜΕ ΤΑΠΑ ΕΠΙΘΕΩΡΗΣΗΣ

Τηλεχειριστήριο

Από το τηλεχειριστήριο (Εικ. 3) μπορείτε να ρυθμίσετε τη θερμοκρασία, τη δύναμη και την ενεργοποίηση/απενεργοποίηση της σόμπας.

Για να ανάψετε τη σόμπα πατήστε το πλήκτρο ψ και η σόμπα θα εισέλθει αυτόματα στη φάση έναρξης.

Πατώντας τα πλήκτρα \uparrow + (1) και \downarrow - (2) ρυθμίζεται η θερμοκρασία του νερού ενώ με τα πλήκτρα \uparrow + (6) και \downarrow - (5) ρυθμίζεται η ισχύς λειτουργίας.

Για να σβήσετε τη σόμπα, κρατήστε πατημένο το πλήκτρο ψ .

Για να αντικαταστήσετε την μπαταρία των 3 volt που βρίσκεται στο πίσω μέρος, τραβήξτε το κέντρο του καπακιού και το μοχλό στην πλευρά του ίδιου, αντικαταστήστε την μπαταρία τηρώντας την πολικότητα (Εικ. 4).



Εικ. 3



Εικ. 4

Συμβουλές χρήσης

Εάν η εγκατάσταση της θερμικής σόμπας περιλαμβάνει αλληλεπίδραση με άλλη προϋπάρχουσα εγκατάσταση που ολοκληρώνεται με μια συσκευή θέρμανσης (θερμική σόμπα αερίου, θερμική σόμπα μεθανίου, θερμική σόμπα ντίζελ, κλπ.), ρωτήστε εξειδικευμένο προσωπικό που θα μπορεί να δώσει απαντήσεις σχετικά με τη συμμόρφωση της εγκατάστασης, σύμφωνα με την ισχύουσα νομοθεσία επί του θέματος.

Πλύσιμο εγκατάστασης

Σύμφωνα με το πρότυπο UNI-CTI 8065 και για τη διατήρηση του θερμικού συστήματος από επιβλαβή διάβρωση, ρύπανση ή υπολείμματα είναι πολύ σημαντικό να πλύνετε ολόκληρη την εγκατάσταση πριν από τη σύνδεση της θερμικής σόμπας για να αφαιρέσετε τα τυχόν υπολείμματα.

Μετά την πλύση της εγκατάστασης για την προστασία από τη διάβρωση και τα υπολείμματα συνιστάται η χρήση αναστολέων.

Να εγκαθιστάτε πάντα ανάντη της θερμικής σόμπας περσίδες προστασία για μόνωση από το σύστημα ύδρευσης, σε περίπτωση που πρέπει να μετακινηθεί για την εκτέλεση τακτικής και έκτακτης συντήρησης. Αυτά είναι τόσο χρήσιμα όσο οι αγωγοί κατάθλιψης και επιστροφής της εγκατάστασης σε περίπτωση που η εγκατάσταση θέρμανσης είναι σε ψηλότερο όροφο από τη θερμική σόμπα.

Ο σωλήνας εξαέρωσης της πίεσης πρέπει να συνδέεται προσωρινά με μια κανάτα ή ένα χωνί για να εμποδίσει το νερό να αναβλύζει και βρέξει τη δομή και το δάπεδο σε περίπτωση υπερπίεσης.



Πλήρωση της εγκατάστασης

Η πλήρωση γίνεται αργά ώστε να δώσει χρόνο στις φυσαλίδες αέρα του νερού να απελευθερωθούν και να φύγουν μέσω του εξαερισμού της εγκατάστασης θέρμανσης.

Σε συστήματα θέρμανσης κλειστού κυκλώματος, η πίεση ψυχρής φόρτωσης της εγκατάστασης και η πίεση πριν από τη διαστολή του δοχείου διαστολής θα πρέπει να ταιριάζουν. -στα συστήματα θέρμανσης ανοικτού δοχείου, επιτρέπεται η άμεση επαφή μεταξύ του κυκλοφορούντος υγρού και του αέρα. Κατά τη διάρκεια της περιόδου θέρμανσης, ο τελικός χρήστης θα πρέπει να ελέγχει τακτικά το επίπεδο του κυκλοφορούντος νερού στο δοχείο διαστολής. Η ποσότητα νερού στο σύστημα επανακυκλοφορίας πρέπει να διατηρείται σταθερή. Η πρακτική εμπειρία δείχνει ότι πρέπει να διενεργείται τακτικός έλεγχος της στάθμης νερού κάθε 14 ημέρες για να διατηρηθεί μια σχεδόν σταθερή ποσότητα σε νερό. Σε περίπτωση που απαιτείται επιπλέον νερό, η διαδικασία πλήρωσης πρέπει να πραγματοποιείται, όταν η σόμπα είναι σβηστή και σε θερμοκρασία δωματίου. Αυτές οι προφυλάξεις στοχεύουν στην πρόληψη της εμφάνισης του θερμικού στρες στο ασάλινο σώμα της σόμπας.

- στις εγκαταστάσεις που διαθέτουν ανοικτό δοχείο διαστολής, η πίεση του νερού της θερμικής σόμπας, με την εγκατάσταση κρύα, δεν θα πρέπει να είναι χαμηλότερη από 0,3 bar
- το νερό που χρησιμοποιείται για να γεμίσει το σύστημα θέρμανσης πρέπει να έχει απολυμανθεί και να είναι χωρίς αέρα.



Μην αναμιγνύετε το νερό θέρμανσης με ανψυκτικές ουσίες ή ουσίες κατά της διάβρωσης σε εσφαλμένες συγκεντρώσεις. Μπορεί να προκαλέσει βλάβη στις φλάντζες καθώς και θόρυβο κατά τη διάρκεια της λειτουργίας. Ο κατασκευαστής αποποιείται κάθε ευθύνη σε περίπτωση ζημιών που προκαλούνται σε πρόσωπα, ζώα ή περιουσιακά στοιχεία από μη συμμόρφωση με τα ανωτέρω.

Μόλις ολοκληρωθούν όλες οι υδραυλικές συνδέσεις, προχωρήστε σε έλεγχο της πίεσης και της στεγανότητας γεμίζοντας τη θερμική σόμπα

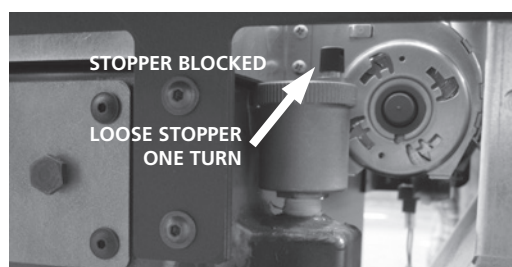

Η βαλβίδα φόρτωσης είναι υποχρεωτική και πρέπει να υπάρχει στην υδραυλική εγκατάσταση.

Αυτή η εργασία θα πρέπει να γίνει με προσοχή και τηρώντας τις ακόλουθες φάσεις:

- ανοίξτε τις βαλβίδες εξαερισμού του αέρα των θερμομαντικών σωμάτων, της θερμικής σόμπας και της εγκατάστασης
- ανοίξτε σταδιακά τη βαλβίδα φόρτωσης του συστήματος και βεβαιωθείτε ότι οι αυτόματες βαλβίδες εξαερισμού που είναι εγκατεστημένες στο σύστημα λειτουργούν κανονικά
- κλείστε τις βαλβίδες εξαερισμού των θερμομαντικών σωμάτων αμέσως μόλις βγει νερό.

• βεβαιωθείτε μέσα από το μανόμετρο που έχει εισαχθεί στο σύστημα ότι η πίεση φτάνει στην τιμή περίπου 1 bar (μόνο για εγκαταστάσεις με κλειστό δοχείο, συμβουλευτείτε τους τοπικούς κανόνες ή κανονισμούς που το επιτρέπουν). Για τις εγκαταστάσεις με ανοιχτό δοχείο, η αναπλήρωση πραγματοποιείται αυτόματα μέσα από το ίδιο το δοχείο.

• κλείστε τη βαλβίδα φόρτωσης της εγκατάστασης και στη συνέχεια απελευθερώστε τον αέρα ξανά μέσω των βαλβίδων εξαερισμού των θερμομαντικών σωμάτων

Χαρακτηριστικά του νερού

Τα χαρακτηριστικά του νερού πλήρωσης της εγκατάστασης είναι πολύ σημαντικά ώστε να αποφευχθεί η εναπόθεση αλάτων και η δημιουργία επικαθήσεων κατά μήκος των σωλήνων, μέσα στη θερμική σόμπα και τους εναλλάκτες (ειδικά της έκδοσης με πλάκα για τη θέρμανση του νερού χρήσης).

Σας συνιστούμε, λοιπόν, να συμβουλευέστε τον υδραυλικό σας σχετικά με:

- τη σκληρότητα του νερού που κυκλοφορεί μέσα στην εγκατάσταση ώστε να απαλειφτούν τυχόν προβλήματα επικαθήσεων και αλάτων κυρίως στον εναλλάκτη νερού χρήσης (>15°Γαλλικοί).
- την εγκατάσταση αποσκλήρυντή νερού (αν η σκληρότητα του νερού είναι > 15° C).
- γεμίστε την εγκατάσταση με επεξεργασμένο νερό (απιονισμένο).

Για εκείνους που έχουν πολύ μεγάλες εγκαταστάσεις (με μεγάλη περιεκτικότητα σε νερό) ή που χρειάζονται συχνές επαναφορές στο σύστημα εγκατάστασης, είναι απαραίτητο να εγκαταστήσετε συστήματα αποσκλήρυνσης νερού. Καλό είναι να θυμάστε ότι οι επικαθήσεις μειώνουν σημαντικά τις επιδόσεις λόγω της πολύ χαμηλής θερμικής αγωγιμότητας που έχουν.

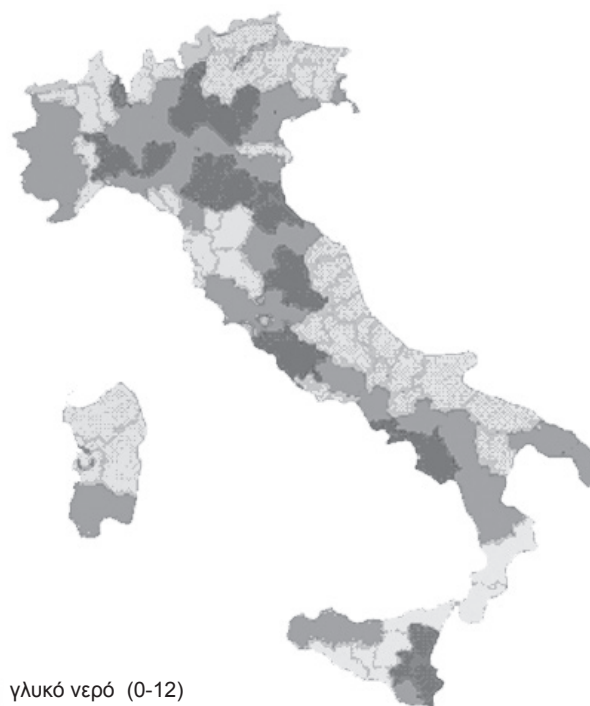

- γλυκό νερό (0-12)
- νερό μεσαίας σκληρότητας (12-20)
- νερό σκληρό (20-30)
- πολύ σκληρό νερό (πάνω από 30)

Πέλλετ

Τα πέλλετ είναι κυλινδρικά κομματάκια συμπιεσμένου ξύλου που παράγονται από υπολείμματα πριονιδιωνών και επεξεργασία ξύλου (υπολείμματα και πριονίδι) προϊόντα κυρίως από ξυλουργεία. Η συνδυαστική ικανότητα της λιγνίνης, που περιέχει το ξύλο, σας επιτρέπει να αποκτήσετε ένα συμπαγές προϊόν χωρίς πρόσθετα και χημικές ουσίες σε ξένο ξύλο: κατά συνέπεια, δημιουργείται ένα φυσικό καύσιμο υψηλών επιδόσεων.

Η χρήση πέλλετ κακής ποιότητας ή οποιοδήποτε άλλου ακατάλληλου υλικού μπορεί να προκαλέσει βλάβη σε ορισμένα εξαρτήματα της θερμικής σόμπας και να επηρεάσει την εύρυθμη λειτουργία του, η οποία μπορεί να οδηγήσει σε παύση της εγγύησης και της ευθύνης του κατασκευαστή.



Για τα προϊόντα μας, χρησιμοποιήστε πέλλετ με διάμετρο 6 mm, μήκος 30 mm και μέγιστη υγρασία 8% και πιστοποιημένο A1 κατά UNI EN ISO 17225-2. Φυλάξτε τα πέλλετ μακριά από πηγές θερμότητας και όχι σε υγρά περιβάλλοντα ή με εκρηκτική ατμόσφαιρα.

Διαμόρφωση του υδραυλικού σχεδιαγράμματος της θερμικής σόμπας

ΑΠΟ ΕΞΕΙΔΙΚΕΥΜΕΝΟ ΤΕΧΝΙΚΟ

Πριν ανάψετε τη θερμική σόμπα, πρέπει να διαμορφώσετε το υδραυλικό σύστημα στο οποίο θέλουμε να εργαστούμε. Η θερμική σόμπα έχει προδιαμορφωθεί για να λάβει την καθαρή επαφή ενός εξωτερικού θερμοστάτη (ανοιχτό/κλειστό, ο θερμοστάτης δεν πρέπει να δώσει ένταση στο πίσω μέρος. Εάν ο θερμοστάτης φέρει τάση στην κάρτα προκαλώντας βλάβες, η εγγύηση παύει να ισχύει), δύο ανιχνευτών θερμοκρασίας και μιας μηχανοκίνητης βαλβίδας. Όλα αυτά τα στοιχεία μπορούν να συνδεθούν μέσω του ακροδέκτη στο πίσω μέρος της θερμικής σόμπας



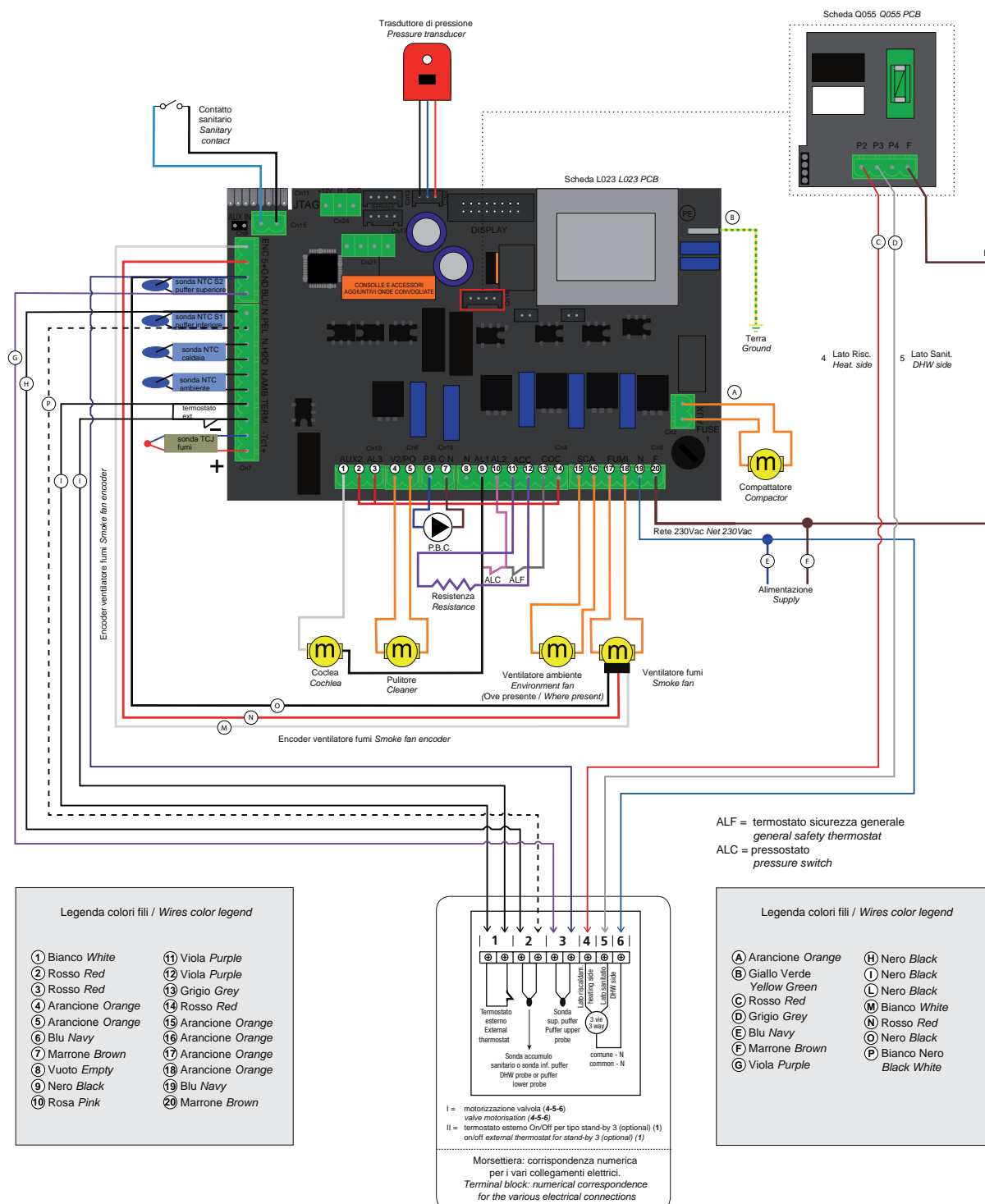

Ηλεκτρική εγκατάσταση του εγκεφάλου



Collegamento a cura dell'eletttricista installatore, da realizzare seguendo lo schema sopra riportato / Connection by the installer electrician, to be carried out following the diagram above

Diagram for illustrative purposes, the terminal block is not supplied with the thermostove.

Για τον εξειδικευμένο τεχνικό:

Για να διαμορφώσετε το υδραυλικό σύστημα, πρέπει να πατήσετε το πλήκτρο SET και στη συνέχεια με το πλήκτρο  ισχύος να διατρέξετε προς τα κάτω στο μενού 09 «Τεχνική βαθμονόμηση». Πατήστε ξανά το πλήκτρο SET για είσοδο στο μενού και εισαγωγή του κλειδιού πρόσβασης στην κατοχή μόνο του τεχνικού που έχει εξουσιοδοτηθεί από τον κατασκευαστή. Επιβεβαιώστε τον κωδικό πρόσβασης χρησιμοποιώντας το SET και από το πλήκτρο  ισχύος μεταβείτε στο μενού 3 «Υδραυλικό σχεδιάγραμμα». Επιβεβαιώστε με το πλήκτρο SET και από τα πλήκτρα  και  θερμοκρασίας, επιλέξτε τον αριθμό του υδραυλικού σχεδιαγράμματος που θέλετε. Στη συνέχεια επιβεβαιώστε με το πλήκτρο SET.

Για το τελικό χρήστη:

Μπορείτε να αλλάξετε την αρχή της λειτουργίας της θερμικής σόμπας σύμφωνα με την εποχή, επιλέγοντας μεταξύ του καλοκαιριού και του χειμώνα. Για να επιλέξετε την εποχή πατήστε SET, στην οθόνη θα εμφανιστεί η επιλογή εποχή. Στη συνέχεια, πατήστε ξανά το πλήκτρο SET και επιλέξτε την εποχή με τα πλήκτρα 1 και 2. Μόλις επιλέξετε, πατήστε το πλήκτρο ON/OFF για έξοδο.

Η επιλογή της εποχής αλλάζει τη λειτουργία της θερμικής σόμπας, δείτε το επόμενο κεφάλαιο.

Ακολουθούν οι αρχές της λειτουργίας των διαφόρων υδραυλικών συστημάτων.

Σημαντικές πληροφορίες:



- η λειτουργία νερού χρήσης έχει πάντα προτεραιότητα
- Υπάρχουν τρία είδη αναμονής stand-by:
 Τύπος 01: η θερμοκρασία του περιβάλλοντος που ανιχνεύεται από τον αισθητήρα που βρίσκεται στην κάρτα έχει φτάσει στην τιμή ρύθμισης ΡΥΘΜΙΣΗ ΑΕΡΑ
 Τύπος 02: η θερμοκρασία του νερού στη θερμική σόμπα έχει φθάσει στην τιμή ΡΥΘΜΙΣΗ Η2Ο
 Τύπος 03: ο εξωτερικός θερμοστάτης εντόπισε ότι η επιθυμητή θερμοκρασία έχει επιτευχθεί και κατά συνέπεια η επαφή φαίνεται να είναι ανοιχτή. Στη συγκεκριμένη περίπτωση, η θερμική σόμπα συμπεριφέρεται ως εξής:

Εάν ο θερμοστάτης φέρει τάση στην κάρτα προκαλώντας βλάβες, η εγγύηση παύει να ισχύει.

Για να ρυθμίσετε το θερμοστάτη, απλά αφαιρέστε τη γέφυρα στο τερματικό Therm (δείτε κάρτα σελίδα 16) και συνδέστε τον θερμοστάτη περιβάλλοντος. ΕΡΓΑΣΙΑ ΠΟΥ ΠΡΕΠΕΙ ΝΑ ΓΙΝΕΙ ΑΠΟ ΕΞΕΙΔΙΚΕΥΜΕΝΟ ΤΕΧΝΙΚΟ.



Πώς να επιλέξετε τον τύπο της αναμονής stand-by (ΕΡΓΑΣΙΑ ΠΟΥ ΠΡΕΠΕΙ ΝΑ ΓΙΝΕΙ ΑΠΟ ΕΞΕΙΔΙΚΕΥΜΕΝΟ ΤΕΧΝΙΚΟ) :

Πατήστε το πλήκτρο SET. Από το πλήκτρο  μεταφερθείτε στο μενού 09. Πατήστε ξανά το πλήκτρο SET. Τοποθετήστε το κλειδί πρόσβασης και επιβεβαιώστε το πατώντας ξανά το πλήκτρο SET. Πατώντας το πλήκτρο  μεταφέρεστε το μενού 9-5.

Στην οθόνη θα εμφανιστούν οι διαφορετικοί τρόποι αναμονής stand-by που προαναφέρθηκαν, επιλέξτε τρόπο με τα πλήκτρα  και .

ΣΗΜΕΙΩΣΗ: Από προεπιλογή, έχει ρυθμιστεί το υδραυλικό σχεδιάγραμμα 00, η εποχή ΧΕΙΜΩΝΑΣ και ο τρόπος λειτουργίας stand-by 02. Τη στιγμή που η σόμπα θα σβήσει με το χέρι ή μέσω προγραμματισμού, οι αυτόματες εναύσεις εξόδου από μια κατάσταση αναμονής δεν θα είναι εφικτές.

Πώς να ενεργοποιήσετε ή να απενεργοποιήσετε τη λειτουργία stand-by:

Πατήστε το πλήκτρο SET. Με το πλήκτρο  μεταβείτε στο μενού 05 και επιβεβαιώστε με το πλήκτρο SET. Από το πλήκτρο  επιλέξτε αν θέλετε να ενεργοποιήσετε (ON) ή να απενεργοποιήσετε (OFF) τη λειτουργία stand-by της θερμικής σόμπας. Πατήστε το πλήκτρο ON/OFF  για έξοδο

Πώς να ρυθμίσετε την ταχύτητα του ανεμιστήρα του περιβάλλοντος (ΟΤΑΝ ΕΙΝΑΙ ΔΙΑΘΕΣΙΜΟ):

Για να ρυθμίσετε την ταχύτητα του ανεμιστήρα περιβάλλοντος κρατήστε πατημένο το πλήκτρο  και με το ίδιο κουμπί ρυθμίστε την επιθυμητή ταχύτητα. Για να ρυθμίσετε τη θερμοκρασία περιβάλλοντος, δείτε σημείο Β οδηγίες Σχεδιάγραμμα 00 στις ακόλουθες σελίδες.

Ας δούμε ειδικότερα τη συμπεριφορά της θερμικής σόμπας σύμφωνα με το υδραυλικό σχεδιάγραμμα, την εποχή που έχει επιλεγεί και την αναμονή stand-by που έχει ενεργοποιηθεί.

Σχεδιάγραμμα 00 : Λέβητα/Θερμική σόμπα ζ που συνδέεται με το κύκλωμα θέρμανσης και ένα kit εξοπλισμένο με ροοστάτη εγκατεστημένο από τον κατασκευαστή, εφόσον ορίζεται στη σειρά. Σχεδιάγραμμα που έχει οριστεί ως προεπιλογή, η απουσία του kit δεν προκαλεί προβλήματα στη λειτουργία του λέβητα/Θερμική σόμπα .

Το σχεδιάγραμμα είναι ενδεικτικό και θέλει να αποδείξει μόνο τη λειτουργία και τα εξαρτήματα που μπορεί να διαχειριστεί ο λέβητα/Θερμική σόμπα ζ. Κάθε αντλία επανεκκίνησης πρέπει να ελέγχονται ξεχωριστά από το λέβητα/Θερμική σόμπα.

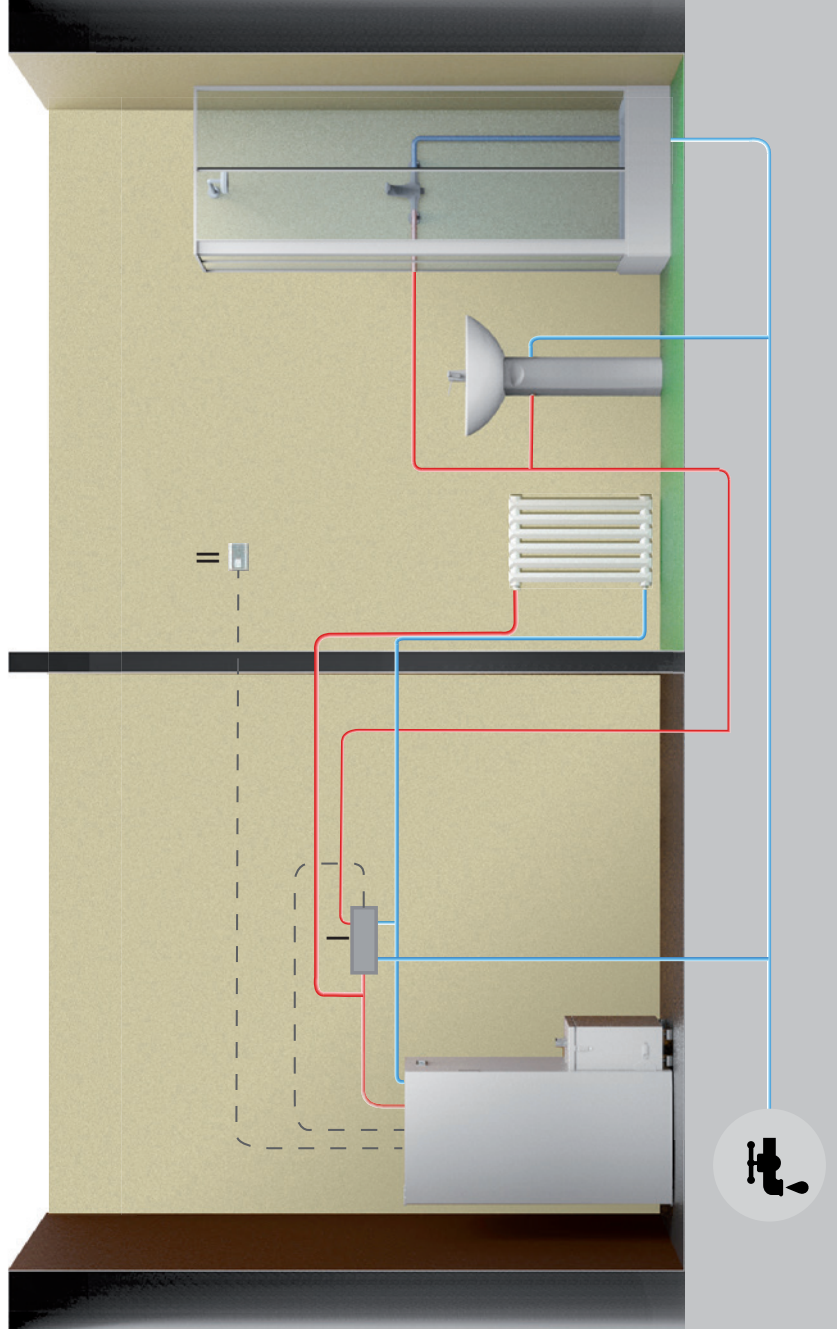

- I = Πινακίδα σετ υγιεινής με ενσωματωμένη βαλβίδα εκτροπής
- II = Εξωτερικός θερμοστάτης On/OFF για είδος 3 (προαιρετικό) (1)

Τερματικό: αριθμητική αντιστοίχια για τις διάφορες ηλεκτρικές συνδέσεις.

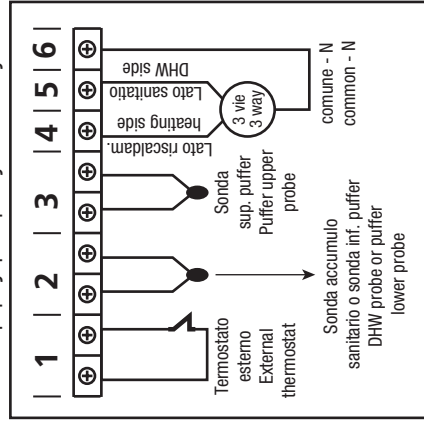

- a) ΡΓΓια τη ρύθμιση της θερμοκρασίας του νερού, πατήστε το πλήκτρο . Αυξήστε ή μειώστε τους βαθμούς με τα πλήκτρα και .
- b) Για να ρυθμίσετε την επιθυμητή θερμοκρασία στο περιβάλλον (από τον αισθητήρα που υπάρχει στην κάρτα) πατήστε το πλήκτρο . Αυξήστε ή μειώστε τους βαθμούς με τα πλήκτρα και .
- c) Για να ρυθμίσετε την ισχύ λειτουργίας πατήστε το πλήκτρο και ρυθμίστε με τα πλήκτρα και .

Η εκ νέου έναυση από την κατάσταση stand-by συμβαίνει αυτόματα όταν απαιτείται αύξηση της θερμοότητας για την επιστροφή και την κάλυψη της επιλεγμένης κατάστασης stand-by (όταν έχει οριστεί σε ON) ή όταν υπάρχει ανάγκη χρήσης.

Υδραυλικό σχεδιάγραμμα	Stand-by	Τύπος αναμονής (stand-by)	Εποχή	Κατάσταση κυκλοφορητή λέβητα/θερμική σόμπα	κατάσταση λέβητα/θερμική σόμπα
ΘΕΡΜΑΝΣΗ + ΝΕΡΟ ΧΡΗΣΗΣ	OFF	01 (ΠΕΡ.)	ΧΕΙΜΩΝΑΣ	ON SE H ₂ O > ΠΑΡΑΜ.25	ΔΙΑΜΟΡΦΩΣΗ ΑΝ Ο ΑΙΣΘΗΤΗΡΑΣ Η2Ο > SET H ₂ O (a) Η ΣΕ ΑΙΣΘΗΤΗΡΑ ΠΕΡ. > ΡΥΘΜΙΣΗ ΑΕΡΑ (b)
ΘΕΡΜΑΝΣΗ + ΝΕΡΟ ΧΡΗΣΗΣ	OFF	01 (ΠΕΡ.)	ΧΕΙΜΩΝΑΣ	ON SE H ₂ O > ΠΑΡΑΜ.25	ΔΙΑΜΟΡΦΩΣΗ ΑΝ Ο ΑΙΣΘΗΤΗΡΑΣ Η ₂ Ο > 80°C
ΘΕΡΜΑΝΣΗ + ΝΕΡΟ ΧΡΗΣΗΣ	ON	01 (ΠΕΡ.)	ΧΕΙΜΩΝΑΣ	ON SE H ₂ O > ΠΑΡΑΜ.25	STAND-BY ΑΝ Ο ΑΙΣΘΗΤΗΡΑΣ ΠΕΡ. > SET ΠΕΡ. (b) ΔΙΑΜΟΡΦΩΣΗ Η ₂ Ο > SET Η ₂ Ο
ΘΕΡΜΑΝΣΗ + ΝΕΡΟ ΧΡΗΣΗΣ	ON	01 (ΠΕΡ.)	ΧΕΙΜΩΝΑΣ	ON SE H ₂ O > ΠΑΡΑΜ.25	ΔΙΑΜΟΡΦΩΣΗ ΑΝ Ο ΑΙΣΘΗΤΗΡΑΣ Η ₂ Ο > 80°C
ΘΕΡΜΑΝΣΗ + ΝΕΡΟ ΧΡΗΣΗΣ	OFF	02 (H ₂ O)	ΧΕΙΜΩΝΑΣ	ON SE H ₂ O > ΠΑΡΑΜ.25	ΔΙΑΜΟΡΦΩΣΗ ΑΝ Ο ΑΙΣΘΗΤΗΡΑΣ Η ₂ Ο > SET Η ₂ Ο (a)
ΘΕΡΜΑΝΣΗ + ΝΕΡΟ ΧΡΗΣΗΣ	OFF	02 (H ₂ O)	ΧΕΙΜΩΝΑΣ	ON SE H ₂ O > ΠΑΡΑΜ.25	ΔΙΑΜΟΡΦΩΣΗ ΑΝ Ο ΑΙΣΘΗΤΗΡΑΣ Η ₂ Ο > 80°C
ΘΕΡΜΑΝΣΗ + ΝΕΡΟ ΧΡΗΣΗΣ	ON	02 (H ₂ O)	ΧΕΙΜΩΝΑΣ	ON SE H ₂ O > ΠΑΡΑΜ.25	STAND-BY (ΑΝΑΜΟΝΗ) ΑΝ Ο ΑΙΣΘΗΤΗΡΑΣ Η ₂ Ο > SET Η ₂ Ο (a)
ΘΕΡΜΑΝΣΗ + ΝΕΡΟ ΧΡΗΣΗΣ	ON	02 (H ₂ O)	ΧΕΙΜΩΝΑΣ	ON SE H ₂ O > ΠΑΡΑΜ.25	ΔΙΑΜΟΡΦΩΣΗ ΑΝ Ο ΑΙΣΘΗΤΗΡΑΣ Η ₂ Ο > 80°C
ΘΕΡΜΑΝΣΗ + ΝΕΡΟ ΧΡΗΣΗΣ	OFF	03 (ΘΕΡΜ. ΕΞ.)	ΧΕΙΜΩΝΑΣ	ON SE H ₂ O > ΠΑΡΑΜ.25	ΔΙΑΜ.ΑΝ Η ΘΕΡΜ. ΕΞ. ΙΚΑΝΟΠΟΙΕΙΤΑΙ ΑΝ Ο ΑΙΣΘΗΤΗΡΑΣ Η2Ο > SET Η ₂ Ο (a)
ΘΕΡΜΑΝΣΗ + ΝΕΡΟ ΧΡΗΣΗΣ	OFF	03 (ΘΕΡΜ. ΕΞ.)	ΧΕΙΜΩΝΑΣ	ON SE H ₂ O > ΠΑΡΑΜ.25	ΔΙΑΜΟΡΦΩΣΗ ΑΝ Ο ΑΙΣΘΗΤΗΡΑΣ Η ₂ Ο > 80°C
ΘΕΡΜΑΝΣΗ + ΝΕΡΟ ΧΡΗΣΗΣ	ON	03 (ΘΕΡΜ. ΕΞ.)	ΧΕΙΜΩΝΑΣ	ON SE H ₂ O > ΠΑΡΑΜ.25	STAND-BY ΘΕΡΜΟΣΤΑΤΗ ΕΞ. ΙΚΑΝΟΠΟΙΕΙΤΑΙ ΔΙΑΜΟΡΦΩΣΗ ΑΝ Ο ΑΙΣΘΗΤΗΡΑΣ Η ₂ Ο > SET Η ₂ Ο (b)
ΘΕΡΜΑΝΣΗ + ΝΕΡΟ ΧΡΗΣΗΣ	ON	03 (ΘΕΡΜ. ΕΞ.)	ΧΕΙΜΩΝΑΣ	ON SE H ₂ O > ΠΑΡΑΜ.25	ΔΙΑΜΟΡΦΩΣΗ ΑΝ Ο ΑΙΣΘΗΤΗΡΑΣ Η ₂ Ο > 80°C
ΘΕΡΜΑΝΣΗ + ΝΕΡΟ ΧΡΗΣΗΣ	OFF	ΜΟΝΟ 2 (H ₂ O)	ΚΑΛΟΚΑΙΡΙ	ON SE H ₂ O > ΠΑΡΑΜ.25	STAND-BY (ΑΝΑΜΟΝΗ) ΑΝ Ο ΑΙΣΘΗΤΗΡΑΣ Η ₂ Ο > SET ΕΞΑΝΑΓΚΑΣΜΕΝΗ ΑΝΑΜΟΝΗ ΣΕ ON (a)
ΘΕΡΜΑΝΣΗ + ΝΕΡΟ ΧΡΗΣΗΣ	OFF	ΜΟΝΟ 2 (H ₂ O)	ΚΑΛΟΚΑΙΡΙ	ON SE H ₂ O > ΠΑΡΑΜ.25	ΔΙΑΜΟΡΦΩΣΗ ΑΝ Ο ΑΙΣΘΗΤΗΡΑΣ Η ₂ Ο > 80°C
ΘΕΡΜΑΝΣΗ + ΝΕΡΟ ΧΡΗΣΗΣ	ON	ΜΟΝΟ 2 (H ₂ O)	ΚΑΛΟΚΑΙΡΙ	ON SE v > ΠΑΡΑΜ.25	STAND-BY (ΑΝΑΜΟΝΗ) ΑΝ Ο ΑΙΣΘΗΤΗΡΑΣ Η ₂ Ο > SET Η ₂ Ο (a)
ΘΕΡΜΑΝΣΗ + ΝΕΡΟ ΧΡΗΣΗΣ	ON	ΜΟΝΟ 2 (H ₂ O)	ΚΑΛΟΚΑΙΡΙ	ON SE H ₂ O > ΠΑΡΑΜ.25	ΔΙΑΜΟΡΦΩΣΗ ΑΝ Ο ΑΙΣΘΗΤΗΡΑΣ Η ₂ Ο > 80°C

ΣΗΜ: Ορίζοντας τον χειρισμό σε «ΚΑΛΟΚΑΙΡΙ» η σόμπα θα μπει σε κατάσταση αναμονής stand by και θα ανάψει μόνο όταν υπάρχει ανάγκη χρήσης νερού.

Σχεδιάγραμμα 01: Ο λέβητας/Θερμική σόμπα ζ είναι συνδεδεμένος σε μπόνιερ οικιακής χρήσης και το κύκλωμα θέρμανσης.

Στη χειμερινή λειτουργία το σβήσιμο του λέβητα/Θερμική σόμπα λαμβάνει χώρα όταν η λειτουργία της επαφής (θερμοστάτης) τηρείται. Η έναυση του λέβητα/Θερμική σόμπα λαμβάνει χώρα όταν η επαφή (θερμοστάτης) ανιχνεύει θερμοκρασία χαμηλότερη από SET ACS - ΔΤ (το ΔΤ ρυθμίζεται από τεχνικούς παραμέτρους). Στη λειτουργία "SUMMER" η θέρμανση θεωρείται πάντοτε είναι ικανοποιημένη.

Το σχεδιάγραμμα είναι ενδεικτικό και θέλει να αποδείξει μόνο τη λειτουργία και τα εξαρτήματα που μπορεί να διαχειριστεί ο λέβητας/Θερμική σόμπα ζ. Κάθε αντλία επανεκκίνησης πρέπει να ελέγχονται ξεχωριστά από το λέβητα/Θερμική σόμπα.

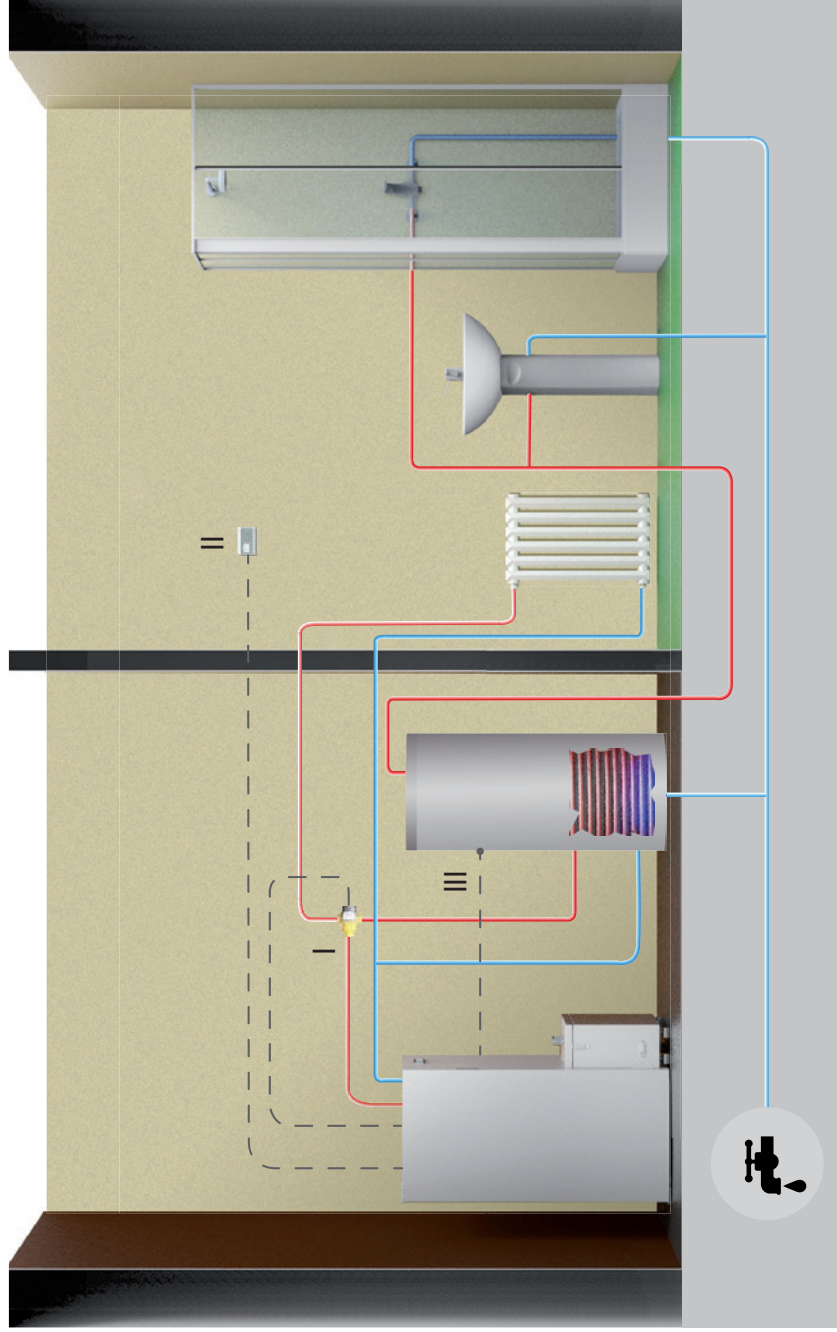

- I = Μηχανοκίνηση βαλβίδας (4 - 5 - 6)
- II = Εξωτερικός θερμοστάτης On/OFF για είδος 3 (προαιρετικό) (1)
- III = Θερμοστάτης ON/OFF σε δεξαμενή ACS (2)

Τερματικό: αριθμητική αντιστοίχια για τις διάφορες ηλεκτρικές συνδέσεις.

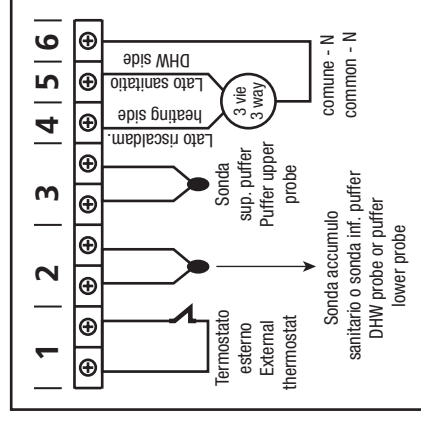

- a) Για τη ρύθμιση της θερμοκρασίας του νερού, πατήστε το πλήκτρο και . Αυξήστε ή μειώστε τους βαθμούς με τα πλήκτρα και .
- b) Για να ρυθμίσετε την επιθυμητή θερμοκρασία στο περιβάλλον (από τον αισθητήρα που υπάρχει στην κάρτα) πατήστε το πλήκτρο και . Αυξήστε ή μειώστε τους βαθμούς με τα πλήκτρα και .
- c) Για να ρυθμίσετε την ισχύ λειτουργίας πατήστε το πλήκτρο και ρυθμίστε με τα πλήκτρα και .

Η εκ νέου έναυση από την κατάσταση stand-by συμβαίνει αυτόματα όταν απαιτείται αύξηση της θερμότητας για την επιστροφή και την κάλυψη της επιλεγμένης κατάστασης stand-by (όταν έχει οριστεί σε ON) ή όταν υπάρχει ανάγκη χρήσης.

υδραυλικό σχεδιάγραμμα		stand-by	τύπος αναμονής (stand-by)	εποχή	κατάσταση κυκλοφορητή λέβητα/Θερμική σόμπα	κατάσταση λέβητα/Θερμική σόμπα
ΘΕΡΜΑΝΣΗ + ΕΠΑΦΗ ACS	ΧΩΡΙΣ ΑΙΤΗΜΑ ΧΡΗΣΗΣ	OFF	01 (ΠΕΡ.)	ΧΕΙΜΩΝΑΣ	ON SE Η ₂ O > ΠΑΡΑΜ.25	ΔΙΑΜΟΡΦΩΣΗ ΑΝ Ο ΑΙΣΘΗΤΗΡΑΣ Η ₂ O > SET Η ₂ O (a) ΑΝ Ο ΑΙΣΘΗΤΗΡΑΣ ΠΕΡ. > ΡΥΘΜΙΣΗ ΑΕΡΑ (b)
ΘΕΡΜΑΝΣΗ + ΕΠΑΦΗ ACS	ΑΙΤΗΜΑ ΧΡΗΣΗΣ	OFF	01 (ΠΕΡ.)	ΧΕΙΜΩΝΑΣ	ON SE Η ₂ O > ΠΑΡΑΜ.25 ΚΑΙ > ACS	ΔΙΑΜΟΡΦΩΣΗ ΑΝ Ο ΑΙΣΘΗΤΗΡΑΣ Η ₂ O > 80°C
ΘΕΡΜΑΝΣΗ + ΕΠΑΦΗ ACS	ΧΩΡΙΣ ΑΙΤΗΜΑ ΧΡΗΣΗΣ	ON	01 (ΠΕΡ.)	ΧΕΙΜΩΝΑΣ	ON SE Η ₂ O > ΠΑΡΑΜ.25	ΔΙΑΜΟΡΦΩΣΗ ΑΝ Η ₂ O > SET Η ₂ O (a) ΑΝΑΜΟΝΗ ΑΝ Ο ΑΙΣΘΗΤΗΡΑΣ ΠΕΡ. > SET ΠΕΡ. (b)
ΘΕΡΜΑΝΣΗ + ΕΠΑΦΗ ACS	ΑΙΤΗΜΑ ΧΡΗΣΗΣ	ON	01 (ΠΕΡ.)	ΧΕΙΜΩΝΑΣ	ON SE Η ₂ O > ΠΑΡΑΜ.25 ΚΑΙ > ACS	ΔΙΑΜΟΡΦΩΣΗ ΑΝ Ο ΑΙΣΘΗΤΗΡΑΣ Η ₂ O > 80°C
ΘΕΡΜΑΝΣΗ + ΕΠΑΦΗ ACS	ΧΩΡΙΣ ΑΙΤΗΜΑ ΧΡΗΣΗΣ	OFF	02 (Η ₂ O)	ΧΕΙΜΩΝΑΣ	ON SE Η ₂ O > ΠΑΡΑΜ.25	ΔΙΑΜΟΡΦΩΣΗ ΑΝ Ο ΑΙΣΘΗΤΗΡΑΣ Η ₂ O > SET Η ₂ O (a)
ΘΕΡΜΑΝΣΗ + ΕΠΑΦΗ ACS	ΑΙΤΗΜΑ ΧΡΗΣΗΣ	OFF	02 (Η ₂ O)	ΧΕΙΜΩΝΑΣ	ON SE Η ₂ O > ΠΑΡΑΜ.25 ΚΑΙ > ACS	ΔΙΑΜΟΡΦΩΣΗ ΑΝ Ο ΑΙΣΘΗΤΗΡΑΣ Η ₂ O > 80°C
ΘΕΡΜΑΝΣΗ + ΕΠΑΦΗ ACS	ΧΩΡΙΣ ΑΙΤΗΜΑ ΧΡΗΣΗΣ	ON	02 (Η ₂ O)	ΧΕΙΜΩΝΑΣ	ON SE Η ₂ O > ΠΑΡΑΜ.25	STAND-BY (ΑΝΑΜΟΝΗ ΑΝ Ο ΑΙΣΘΗΤΗΡΑΣ Η ₂ O > SET Η ₂ O (a))
ΘΕΡΜΑΝΣΗ + ΕΠΑΦΗ ACS	ΑΙΤΗΜΑ ΧΡΗΣΗΣ	ON	02 (Η ₂ O)	ΧΕΙΜΩΝΑΣ	ON SE Η ₂ O > ΠΑΡΑΜ.25 ΚΑΙ > ACS	ΔΙΑΜΟΡΦΩΣΗ ΑΝ Ο ΑΙΣΘΗΤΗΡΑΣ Η ₂ O > 80°C
ΘΕΡΜΑΝΣΗ + ΕΠΑΦΗ ACS	ΧΩΡΙΣ ΑΙΤΗΜΑ ΧΡΗΣΗΣ	OFF	03 (ΘΕΡΜ. ΕΞ.)	ΧΕΙΜΩΝΑΣ	ON SE Η ₂ O > ΠΑΡΑΜ.25	ΔΙΑΜΟΡΦΩΣΗ ΑΝ Ο ΕΞΩΤΕΡΙΚΟΣ ΘΕΡΜΟΣΤΑΤΗΣ ΙΚΑΝΟΠΟΙΕΙΤΑΙ ΑΝ Ο ΑΙΣΘΗΤΗΡΑΣ Η ₂ O > SET Η ₂ O (a)
ΘΕΡΜΑΝΣΗ + ΕΠΑΦΗ ACS	ΑΙΤΗΜΑ ΧΡΗΣΗΣ	OFF	03 (ΘΕΡΜ. ΕΞ.)	ΧΕΙΜΩΝΑΣ	ON SE Η ₂ O > ΠΑΡΑΜ.25 ΚΑΙ > ACS	ΔΙΑΜΟΡΦΩΣΗ ΑΝ Ο ΑΙΣΘΗΤΗΡΑΣ Η ₂ O > 80°C
ΘΕΡΜΑΝΣΗ + ΕΠΑΦΗ ACS	ΧΩΡΙΣ ΑΙΤΗΜΑ ΧΡΗΣΗΣ	ON	03 (ΘΕΡΜ. ΕΞ.)	ΧΕΙΜΩΝΑΣ	ON SE Η ₂ O > ΠΑΡΑΜ.25	STAND-BY ΕΞΩΤΕΡΙΚΟΥ ΘΕΡΜΟΣΤΑΤΗ ΙΚΑΝΟΠΟΙΗΜΕΝΟ ΔΙΑΜΟΡΦΩΣΗ ΑΝ Ο ΑΙΣΘΗΤΗΡΑΣ Η ₂ O > SET Η ₂ O (a)
ΘΕΡΜΑΝΣΗ + ΕΠΑΦΗ ACS	ΑΙΤΗΜΑ ΧΡΗΣΗΣ	ON	03 (ΘΕΡΜ. ΕΞ.)	ΧΕΙΜΩΝΑΣ	ON SE Η ₂ O > ΠΑΡΑΜ.25 ΚΑΙ > ACS	ΔΙΑΜΟΡΦΩΣΗ ΑΝ Ο ΑΙΣΘΗΤΗΡΑΣ Η ₂ O > 80°C
ΘΕΡΜΑΝΣΗ + ΕΠΑΦΗ ACS	ΘΕΡ. ΧΡΗΣΗ ΧΩΡΙΣ ΑΙΤΗΜΑ	OFF/ON	1/2/2003	ΚΑΛΟΚΑΙΡΙ	ON SE Η ₂ O > ΠΑΡΑΜ.25 ΚΑΙ > ACS	STAND-BY (ΑΝΑΜΟΝΗ)
ΘΕΡΜΑΝΣΗ + ΕΠΑΦΗ ACS	ΘΕΡ. ΑΙΤΗΜΑ ΧΡΗΣΗΣ	OFF/ON	1/2/2003	ΚΑΛΟΚΑΙΡΙ	ON SE Η ₂ O > ΠΑΡΑΜ.25 ΚΑΙ > ACS	ΔΙΑΜΟΡΦΩΣΗ ΑΝ Ο ΑΙΣΘΗΤΗΡΑΣ Η ₂ O > 80°C

Σχεδιάγραμμα 02: Ο λέβητα/Θερμική σόμπα είναι συνδεδεμένος με ένα puffer τεχνικού νερού.

Το σβήσιμο του λέβητα/Θερμική σόμπα λαμβάνει χώρα όταν η λειτουργία της κάτω επαφής (θερμοστάτης) τηρείται. Ο λέβητα/Θερμική σόμπα ζ ανάβει όταν η επάνω επαφή (θερμοστάτης) δεν είναι ικανοποιημένη.

Το νερό θέρμανσης θα ληφθεί από το puffer με αντλίες επανακυκλοφορίας με χειρισμό από τον εγκέφαλο του λέβητα/Θερμική σόμπα .

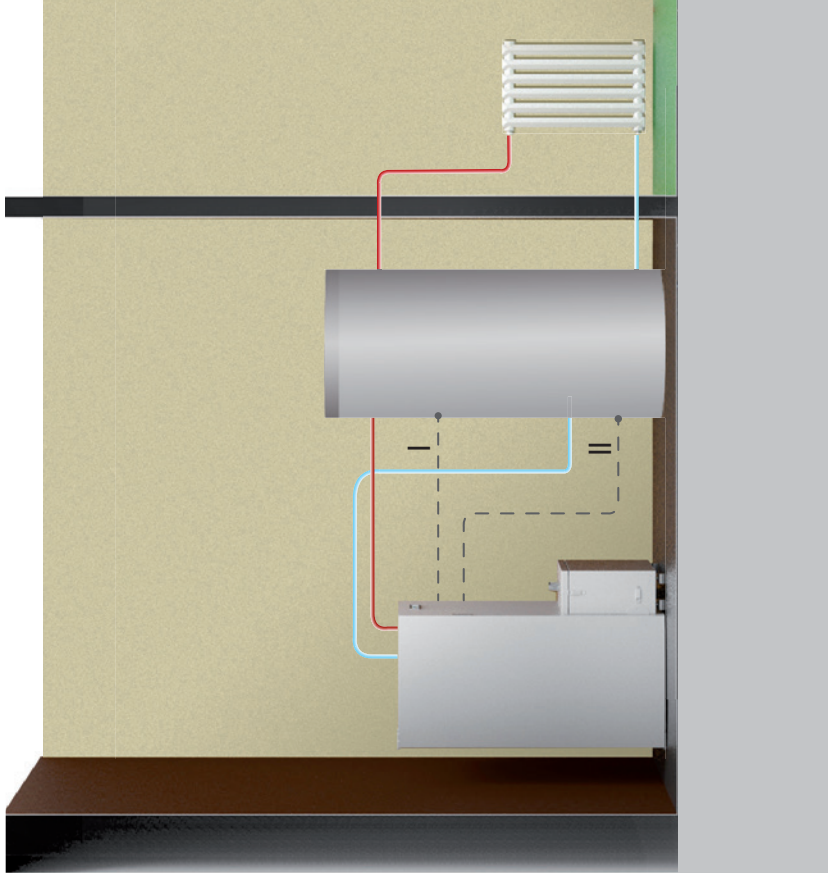

Το σχεδιάγραμμα είναι ενδεικτικό και θέλει να αποδείξει μόνο τη λειτουργία και τα εξαρτήματα που μπορεί να διαχειριστεί ο λέβητα/Θερμική σόμπα ζ. Κάθε αντλία επανεκκίνησης πρέπει να ελέγχονται ξεχωριστά από το λέβητα/Θερμική σόμπα .

- I = Άνω θερμοστάτης ON/OFF στη δεξιάμενή Τεχνικό νερό (3)
- I = Κάτω θερμοστάτης ON/OFF στη δεξιάμενή Τεχνικό νερό (2)

Τερματικό: αριθμητική αντιστοιχία για τις διάφορες ηλεκτρικές συνδέσεις.

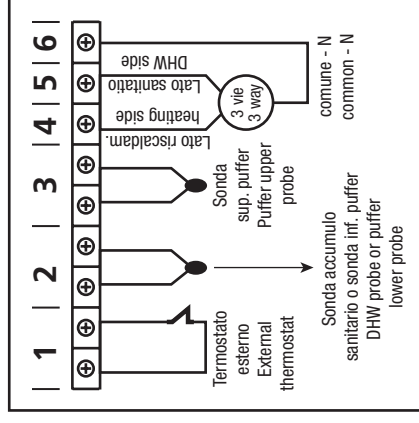

- a) Για τη ρύθμιση της θερμοκρασίας του νερού, πατήστε το πλήκτρο και . Αυξήστε ή μειώστε τους βαθμούς με τα πλήκτρα και .
- b) Για να ρυθμίσετε την επιθυμητή θερμοκρασία στο περιβάλλον (από τον αισθητήρα που υπάρχει στην κάρτα) πατήστε το πλήκτρο και . Αυξήστε ή μειώστε τους βαθμούς με τα πλήκτρα και .

Η ισχύς εργασίας ρυθμίζεται αυτόματα από το ίδιο το μηχανήμα.

Η εκ νέου έναυση από την κατάσταση stand-by συμβαίνει αυτόματα όταν απαιτείται αύξηση της θερμότητας για την επιστροφή και την κάλυψη της επιλεγμένης κατάστασης stand-by (όταν έχει οριστεί σε ON) ή όταν υπάρχει ανάγκη χρήσης ζεστού νερού μέρα στο puffer.

υδραυλικό σχεδιάγραμμα	stand-by	τύπος αναμ- νής (stand-by)	εποχή	κατάσταση κυκλοφο- ρητή λέβητα/Θερμική σόμπα	κατάσταση λέβητα/Θερμική σόμπα
PUFFER ΣΕ ΕΠΑΦΗ	OFF	1/2/2003	ΧΕΙΜΩΝΑΣ/ ΚΑΛΟΚΑΙΡΙ	ON SE H ₂ O > ΠΑΡΑΜ.25	ΔΙΑΜΟΡΦΩΝΕΙ ΑΝ Ο ΑΙΣΘΗΤΗΡΑΣ Η ₂ O>80° ΙΣΧΥΣ ΑΝΑΜΟΝΗΣ STAND-BY
PUFFER ΣΕ ΕΠΑΦΗ	OFF	1/2/2003	ΧΕΙΜΩΝΑΣ/ ΚΑΛΟΚΑΙΡΙ	ON SE H ₂ O > ΠΑΡΑΜ.25	ΛΕΙΤΟΥΡΓΙΑ ΑΝ Ο ΑΙΣΘΗΤΗΡΑΣ Η ₂ O>80° ΔΙΑΜ.
PUFFER ΣΕ ΕΠΑΦΗ	OFF	1/2/2003	ΧΕΙΜΩΝΑΣ/ ΚΑΛΟΚΑΙΡΙ	ON SE H ₂ O > ΠΑΡΑΜ.25	ΛΕΙΤΟΥΡΓΙΑ ΑΝ Ο ΑΙΣΘΗΤΗΡΑΣ Η ₂ O>80° ΔΙΑΜ.
PUFFER ΣΕ ΕΠΑΦΗ	OFF	1/2/2003	ΧΕΙΜΩΝΑΣ/ ΚΑΛΟΚΑΙΡΙ	ON SE H ₂ O > ΠΑΡΑΜ.25	ΛΕΙΤΟΥΡΓΙΑ ΑΝ Ο ΑΙΣΘΗΤΗΡΑΣ Η ₂ O>80° ΔΙΑΜ.
PUFFER ΣΕ ΕΠΑΦΗ	ON	1/2/2003	ΧΕΙΜΩΝΑΣ/ ΚΑΛΟΚΑΙΡΙ	OFF	STAND-BY (ΑΝΑΜΟΝΗ)
PUFFER ΣΕ ΕΠΑΦΗ	ON	1/2/2003	ΧΕΙΜΩΝΑΣ/ ΚΑΛΟΚΑΙΡΙ	ON SE H ₂ O > ΠΑΡΑΜ.25	ΛΕΙΤΟΥΡΓΙΑ ΑΝ Ο ΑΙΣΘΗΤΗΡΑΣ Η ₂ O>80° ΔΙΑΜ.
PUFFER ΣΕ ΕΠΑΦΗ	ON	1/2/2003	ΧΕΙΜΩΝΑΣ/ ΚΑΛΟΚΑΙΡΙ	ON SE H ₂ O > ΠΑΡΑΜ.25	ΛΕΙΤΟΥΡΓΙΑ ΑΝ Ο ΑΙΣΘΗΤΗΡΑΣ Η ₂ O>80° ΔΙΑΜ.
PUFFER ΣΕ ΕΠΑΦΗ	ON	1/2/2003	ΧΕΙΜΩΝΑΣ/ ΚΑΛΟΚΑΙΡΙ	ON SE H ₂ O > ΠΑΡΑΜ.25	ΛΕΙΤΟΥΡΓΙΑ ΑΝ Ο ΑΙΣΘΗΤΗΡΑΣ Η ₂ O>80° ΔΙΑΜ.

Σχεδιάγραμμα 03: Ο λέβητα/Θερμική σόμπα ς είναι συνδεδεμένος σε μπόιλερ οικιακής χρήσης και το κύκλωμα θέρμανσης.

Το σβήσιμο του λέβητα/Θερμική σόμπα λαμβάνει χώρα όταν η λειτουργία του αισθητήρα έχει τηρηθεί. Η έναυση του λέβητα/Θερμική σόμπα λαμβάνει χώρα όταν ο αισθητήρας ανιχνεύει χαμηλότερη θερμοκρασία από SET ACS - ΔΤ (το ΔΤ ρυθμίζεται από τεχνικές παραμέτρους) ή υπάρχει ζήτηση για θέρμανση χώρου. Στη λειτουργία "SUMMER" η θέρμανση θεωρείται πάντοτε είναι ικανοποιημένη.

Το σχεδιάγραμμα είναι ενδεικτικό και θέλει να αποδείξει μόνο τη λειτουργία και τα εξαρτήματα που μπορεί να διαχειριστεί ο λέβητα/Θερμική σόμπα ς. Κάθε αντλία επανεκκίνησης πρέπει να ελέγχονται ξεχωριστά από το λέβητα/Θερμική σόμπα .

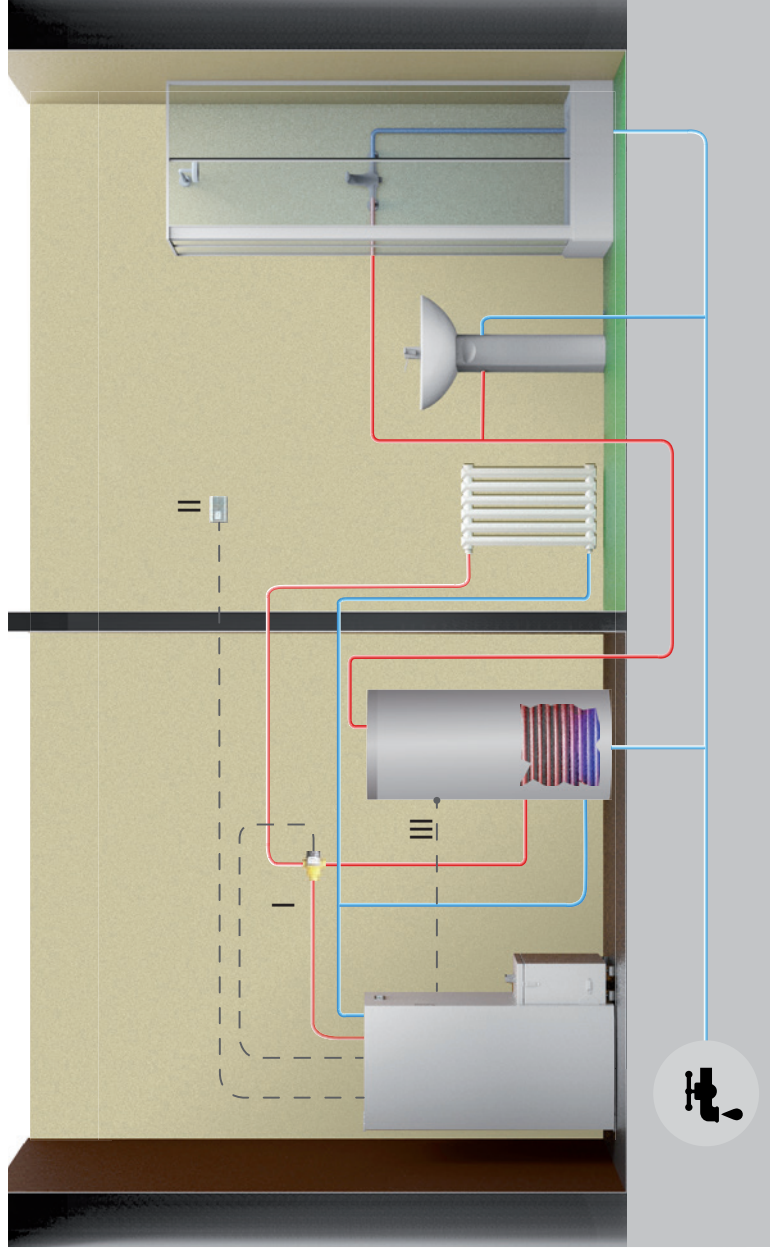

I = Μηχανοκίνηση βαλβίδας (4 - 5 - 6)

II = Εξωτερικός θερμοστάτης On/OFF για τύπο stand-by 3 (προαιρετικό) (1)

III = Αισθητήρας NTC10K σε δεξαμενή ACS (2)

Τερματικό: αριθμητική αντιστοίχια για τις διάφορες ηλεκτρικές συνδέσεις.

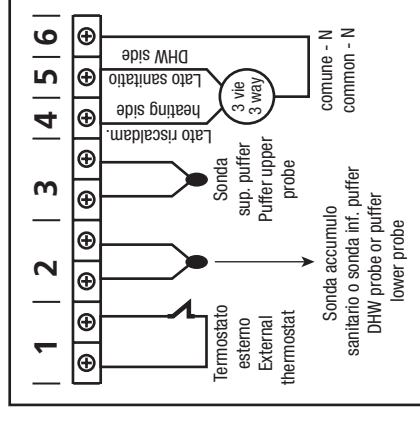

a) Για τη ρύθμιση της θερμοκρασίας του νερού, πατήστε το πλήκτρο . Αυξήστε ή μειώστε τους βαθμούς με τα πλήκτρα και .

b) Για να ρυθμίσετε την επιθυμητή θερμοκρασία στο περιβάλλον (από τον αισθητήρα που υπάρχει στην κάρτα) πατήστε το πλήκτρο και .

c) Για να ρυθμίσετε την ισχύ λειτουργίας πατήστε το πλήκτρο και ρυθμίστε με τα πλήκτρα και .

d) Για να ρυθμίσετε την επιθυμητή θερμοκρασία μέσα στη δεξαμενή ACS, πατήστε το πλήκτρο και .

Αυξήστε ή μειώστε τους επιθυμητούς βαθμούς με τα πλήκτρα και .

Το ζεστό νερό οικιακής χρήσης θα έχει πάντα προτεραιότητα έναντι της θέρμανσης.

Η εκ νέου έναυση από την κατάσταση stand-by συμβαίνει αυτόματα όταν απαιτείται αύξηση της θερμότητας για την επιστροφή και την κάλυψη της επιλεγμένης κατάστασης stand-by (όταν έχει οριστεί σε ON) ή όταν υπάρχει ανάγκη χρήσης ζεστού νερού μέρα σε δεξαμενή ACS.

υδραυλικό σχεδιάγραμμα	stand-by	τύπος αναμονής (stand-by)	εποχή	κατάσταση κυκλοφορητή Λεβηταί/Θερμική σόμπα	κατάσταση Λεβηταί/Θερμική σόμπα
ΘΕΡΜΑΝΣΗ + ΑΙΣΘΗΤΗΡΑΣ ACS	OFF	01 (ΠΕΡ.)	ΧΕΙΜΩΝΑΣ	ON SE H ₂ O > ΠΑΡΑΜ.25	ΔΙΑΜΟΡΦΩΣΗ ΑΝ Ο ΑΙΣΘΗΤΗΡΑΣ H ₂ O > SET H ₂ O (a) Η ΑΝ Ο ΑΙΣΘΗΤΗΡΑΣ ΠΕΡ. > SET (b)
ΘΕΡΜΑΝΣΗ + ΑΙΣΘΗΤΗΡΑΣ ACS	OFF	01 (ΠΕΡ.)	ΧΕΙΜΩΝΑΣ	ON AN H ₂ O > ΑΙΣΘ ACS +3° ΚΑΙ AN H ₂ O > ΠΑΡΑΜ.25	ΛΕΙΤΟΥΡΓΙΑ ΚΑΙ ΔΙΑΜΟΡΦΩΣΗ ΑΝ Ο ΑΙΣΘΗΤΗΡΑΣ H ₂ O > SET ACS +10 (d)
ΘΕΡΜΑΝΣΗ + ΑΙΣΘΗΤΗΡΑΣ ACS	ON	01 (ΠΕΡ.)	ΧΕΙΜΩΝΑΣ	ON SE H ₂ O > ΠΑΡΑΜ.25	STAND-BY ΑΝ Ο ΑΙΣΘΗΤΗΡΑΣ ΠΕΡ. > ΡΥΘΜΙΣΗ ΑΕΡΑ (b)
ΘΕΡΜΑΝΣΗ + ΑΙΣΘΗΤΗΡΑΣ ACS	ON	01 (ΠΕΡ.)	ΧΕΙΜΩΝΑΣ	ON AN H ₂ O > ΑΙΣΘ ACS +3° ΚΑΙ AN H ₂ O > ΠΑΡΑΜ.25	ΛΕΙΤΟΥΡΓΙΑ ΚΑΙ ΔΙΑΜΟΡΦΩΣΗ ΑΝ Ο ΑΙΣΘΗΤΗΡΑΣ H ₂ O > SET ACS +10 (d)
ΘΕΡΜΑΝΣΗ + ΑΙΣΘΗΤΗΡΑΣ ACS	OFF	02 (H2O)	ΧΕΙΜΩΝΑΣ	ON SE H ₂ O > ΠΑΡΑΜ.25	ΔΙΑΜΟΡΦΩΣΗ ΑΝ Ο ΑΙΣΘΗΤΗΡΑΣ H ₂ O > SET H ₂ O (a)
ΘΕΡΜΑΝΣΗ + ΑΙΣΘΗΤΗΡΑΣ ACS	OFF	02 (H2O)	ΧΕΙΜΩΝΑΣ	ON AN H ₂ O > ΑΙΣΘ ACS +3° ΚΑΙ AN H ₂ O > ΠΑΡΑΜ.25	ΛΕΙΤΟΥΡΓΙΑ ΚΑΙ ΔΙΑΜΟΡΦΩΣΗ ΑΝ Ο ΑΙΣΘΗΤΗΡΑΣ H ₂ O > SET ACS +10 (d)
ΘΕΡΜΑΝΣΗ + ΑΙΣΘΗΤΗΡΑΣ ACS	ON	02 (H2O)	ΧΕΙΜΩΝΑΣ	ON SE H ₂ O > ΠΑΡΑΜ.25	STAND-BY (ΑΝΑΜΟΝΗ) ΑΝ Ο ΑΙΣΘΗΤΗΡΑΣ H ₂ O > SET H ₂ O (a)
ΘΕΡΜΑΝΣΗ + ΑΙΣΘΗΤΗΡΑΣ ACS	ON	02 (H2O)	ΧΕΙΜΩΝΑΣ	ON AN H ₂ O > ΑΙΣΘ ACS +3° ΚΑΙ AN H ₂ O > ΠΑΡΑΜ.25	ΔΙΑΜΟΡΦΩΣΗ ΑΝ Ο ΑΙΣΘΗΤΗΡΑΣ H ₂ O > SET ACS +10 (d)
ΘΕΡΜΑΝΣΗ + ΑΙΣΘΗΤΗΡΑΣ ACS	OFF	03 (ΘΕΡΜ. ΕΞ.)	ΧΕΙΜΩΝΑΣ	ON SE H ₂ O > ΠΑΡΑΜ.25	ΔΙΑΜ. ΑΝ Ο ΘΕΡΜ. ΕΞΩΤΕΡΙΚΟ ΙΚΑΝΟΠΟΙΗΜΕΝΟ
ΘΕΡΜΑΝΣΗ + ΑΙΣΘΗΤΗΡΑΣ ACS	OFF	03 (ΘΕΡΜ. ΕΞ.)	ΧΕΙΜΩΝΑΣ	ON AN H ₂ O > ΑΙΣΘ ACS +3° ΚΑΙ AN H ₂ O > ΠΑΡΑΜ.25	ΛΕΙΤΟΥΡΓΙΑ ΚΑΙ ΔΙΑΜΟΡΦΩΣΗ ΑΝ Ο ΑΙΣΘΗΤΗΡΑΣ H ₂ O > SET ACS +10 (d)
ΘΕΡΜΑΝΣΗ + ΑΙΣΘΗΤΗΡΑΣ ACS	ON	03 (ΘΕΡΜ. ΕΞ.)	ΧΕΙΜΩΝΑΣ	ON SE H ₂ O > ΠΑΡΑΜ.25	STAND-BY (ΑΝΑΜΟΝΗ) ΘΕΡΜΟΣΤΑΤΗΣ ΕΞΩΤΕΡΙΚΟ ΙΚΑΝΟΠΟΙΗΜΕΝΟ ΔΙΑΜΟΡΦΩΣΗ ΑΝ H ₂ O > SET H ₂ O (a)
ΘΕΡΜΑΝΣΗ + ΑΙΣΘΗΤΗΡΑΣ ACS	ON	03 (ΘΕΡΜ. ΕΞ.)	ΧΕΙΜΩΝΑΣ	ON AN H ₂ O > ΑΙΣΘ ACS +3° ΚΑΙ AN H ₂ O > ΠΑΡΑΜ.25	ΛΕΙΤΟΥΡΓΙΑ ΚΑΙ ΔΙΑΜΟΡΦΩΣΗ ΑΝ Ο ΑΙΣΘΗΤΗΡΑΣ H ₂ O > SET ACS +10 (d)
ΘΕΡΜΑΝΣΗ + ΑΙΣΘΗΤΗΡΑΣ ACS	OFF/ON	ΜΟΝΟ 2 (H ₂ O)	ΚΑΛΟΚΑΙΡΙ	ON AN H ₂ O > ΑΙΣΘ ACS +3° ΚΑΙ AN H ₂ O > ΠΑΡΑΜ.25	STAND-BY ΑΝ Ο ΑΙΣΘΗΤΗΡΑΣ ACS > SET ACS +10 (d)
ΘΕΡΜΑΝΣΗ + ΑΙΣΘΗΤΗΡΑΣ ACS	OFF/ON	ΜΟΝΟ 2 (H ₂ O)	ΚΑΛΟΚΑΙΡΙ	ON AN H ₂ O > ΑΙΣΘ ACS +3° ΚΑΙ AN H ₂ O > ΠΑΡΑΜ.25	ΛΕΙΤΟΥΡΓΙΑ ΚΑΙ ΔΙΑΜΟΡΦΩΣΗ ΑΝ Ο ΑΙΣΘΗΤΗΡΑΣ H ₂ O > SET ACS +10 (d)

Μόλις ικανοποιηθεί η κατάσταση Standby πριν από την απενεργοποίηση, ο χρόνος που έχει οριστεί από την παράμετρο πρέπει να περάσει χωρίς να υπάρξει αλλαγή στην κατάσταση.

Σχεδιάγραμμα 04: Ο λέβητα/Θερμική σόμπα είναι συνδεδεμένος με ένα puffer τεχνικού νερού.

Το σβήσιμο του λέβητα/Θερμική σόμπα λαμβάνει χώρα όταν η λειτουργία του κάτω αισθητήρα έχει τηρηθεί.

Η έναυση του λέβητα/Θερμική σόμπα λαμβάνει χώρα όταν η λειτουργία του άνω αισθητήρα έχει τηρηθεί.

Το νερό θέρμανσης θα ληφθεί από το puffer με αντλίες επανακυκλοφορίας με χειρισμό από τον εγκέφαλο του λέβητα/Θερμική σόμπα .

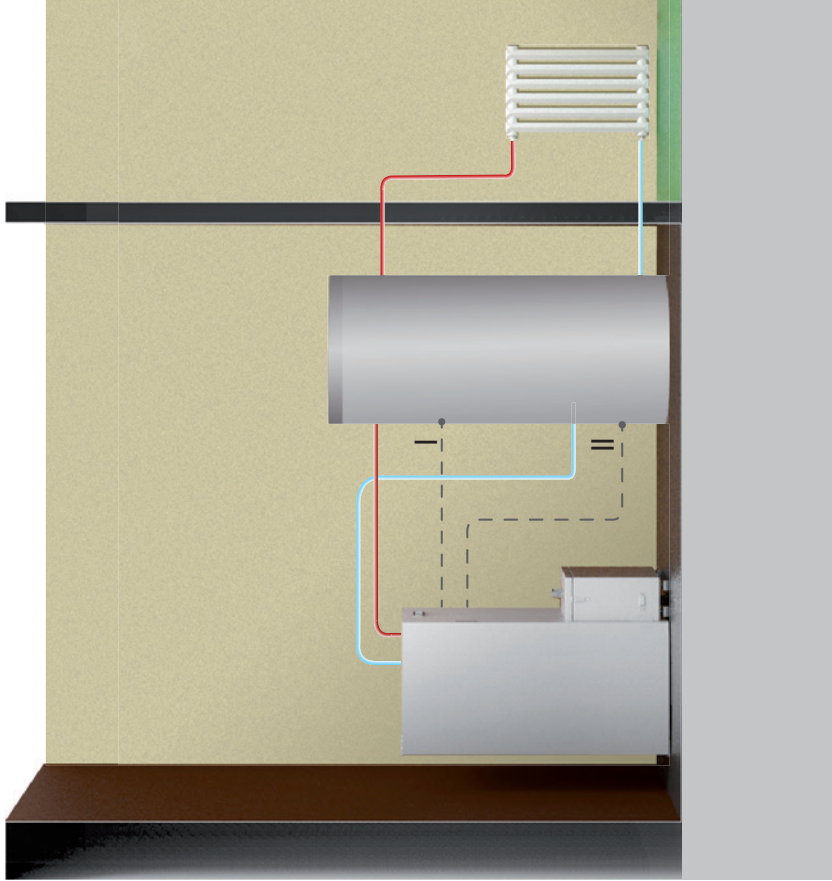

Το σχεδιάγραμμα είναι ενδεικτικό και θέλει να αποδείξει μόνο τη λειτουργία και τα εξαρτήματα που μπορεί να διαχειριστεί ο λέβητα/Θερμική σόμπα ς. Κάθε αντλία επανεκκίνησης πρέπει να ελέγχονται ξεχωριστά από το λέβητα/Θερμική σόμπα .

- I = Άνω αισθητήρας NTC10K στη δεξαμενή Τεχνική νερό (3)
- II = Κάτω αισθητήρας NTC10K στη δεξαμενή Τεχνικό νερό (2)

Τεματικό: αριθμητική αντιστοίχια για τις διάφορες ηλεκτρικές συνδέσεις.

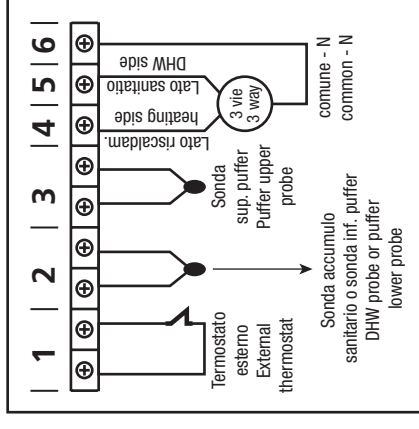

- a) Για τη ρύθμιση της θερμοκρασίας του πάνω μέρους του puffer, πατήστε το πλήκτρο και . Με τα πλήκτρα και επιλέξτε τους βαθμούς του επιθυμείτε.
- b) Για να ρυθμίσετε τη θερμοκρασία στο κάτω μέρος του puffer πατήστε το πλήκτρο και με τα πλήκτρα και επιλέξτε τους βαθμούς του επιθυμείτε.

Η ισχύς εργασίας ρυθμίζεται αυτόματα από το ίδιο το μηχανήμα.

N.B. Για σωστή λειτουργία, το πάνω "SET" πρέπει να ρυθμιστεί σε χαμηλότερη θερμοκρασία από την κάτω "SET".

υδραυλικό σχεδιάγραμμα	stand-by	τύπος αναμονής (stand-by)	εποχή	3-οδών	κατάσταση κυκλοφορητή Λέβητα/Θερμική σόμπα	κατάσταση λέβητα/Θερμική σόμπα
PUFFER 2 ΑΙΣΘΗΤΗΡΩΝ (4)	OFF	1/2/2003	ΧΕΙΜΩΝΑΣ/ ΚΑΛΟΚΑΙΡΙ	OFF	ON AN H ₂ O > ΠΑΡΑΜ.25 ΚΑΙ H ₂ O > S1 +3°	ΔΙΑΜΟΡΦΩΝΕΙ ΑΝ Ο ΑΙΣΘΗΤΗΡΑΣ H ₂ O > 80° ΊΣΧΥΣ ΑΝΑΜΟΝΗΣ STAND-BY
PUFFER 2 ΑΙΣΘΗΤΗΡΩΝ (4)	OFF	1/2/2003	ΧΕΙΜΩΝΑΣ/ ΚΑΛΟΚΑΙΡΙ	ON	ON AN H ₂ O > S1 +3° H ₂ O > ΠΑΡΑΜ.25	ΑΙΣΘΗΤΗΡΑΣ H ₂ O > 80° ΔΙΑΜ.
PUFFER 2 ΑΙΣΘΗΤΗΡΩΝ (4)	ON	1/2/2003	ΧΕΙΜΩΝΑΣ/ ΚΑΛΟΚΑΙΡΙ	OFF	OFF	STAND-BY (ΑΝΑΜΟΝΗ)
PUFFER 2 ΑΙΣΘΗΤΗΡΩΝ (4)	ON	1/2/2003	ΧΕΙΜΩΝΑΣ/ ΚΑΛΟΚΑΙΡΙ	ON	ON AN H ₂ O > S1 +3° H ₂ O > ΠΑΡΑΜ.25	ΑΙΣΘΗΤΗΡΑΣ H ₂ O > 80° ΔΙΑΜ.

Συνιστάται να θέσετε το Stand-by σε ON

S1: πάνω αισθητήρα (I)

S2: κάτω αισθητήρα (II)

Είναι πιθανό ο κυκλοφορητής να λειτουργήσει παρά το γεγονός ότι ο λέβητα/Θερμική σόμπα ε βρίσκεται σε κατάσταση OFF ή STAND BY, επειδή η θερμοκρασία του νερού που περιέχεται στο λέβητα/Θερμική σόμπα είναι υψηλότερη από τη θερμοκρασία στην κορυφή του puffer.

υδραυλικό σχεδιάγραμμα	stand-by	τύπος αναμονής (stand-by)	εποχή	αντλία	κατάσταση λέβητα/Θερμική σόμπα
PUFFER + ΜΠΟΙΛΕΡ ACS ΜΕ ΑΙΣΘΗΤΗΡΑ	OFF	1/2/2003	ΧΕΙΜΩΝΑΣ	ON AN H ₂ O +5 > ΑΙΣΘΗΤΗΡΑΣ ACS +3°	ΔΙΑΜΟΡΦΩΝΕΙ ΑΝ Ο ΑΙΣΘΗΤΗΡΑΣ H ₂ O > 80° ΣΧΥΣ ΑΝΑΜΟΝΗΣ STAND-BY
PUFFER + ΜΠΟΙΛΕΡ ACS ΜΕ ΑΙΣΘΗΤΗΡΑ	ON	1/2/2003	ΧΕΙΜΩΝΑΣ	ON AN H ₂ O > ΑΙΣΘΗΤΗΡΑΣ ACS +3° ΚΑΙ ΑΝ H ₂ O > ΠΑΡΑΜ.25	ΛΕΙΤΟΥΡΓΕΙ ΚΑΙ ΔΙΑΜΟΡΦΩΝΕΙ ΑΙΣΘΗΤΗΡΑ H ₂ O > 80°
PUFFER + ΜΠΟΙΛΕΡ ACS ΜΕ ΑΙΣΘΗΤΗΡΑ	ON	1/2/2003	ΧΕΙΜΩΝΑΣ	ON AN H ₂ O > ΑΙΣΘΗΤΗΡΑΣ PUFFER +3° H ₂ O > ΠΑΡΑΜ.25	ΛΕΙΤΟΥΡΓΕΙ ΚΑΙ ΔΙΑΜΟΡΦΩΝΕΙ ΑΙΣΘΗΤΗΡΑ H ₂ O > 80°
PUFFER + ΜΠΟΙΛΕΡ ACS ΜΕ ΑΙΣΘΗΤΗΡΑ	OFF	1/2/2003	ΧΕΙΜΩΝΑΣ	ON AN H ₂ O > ΑΙΣΘΗΤΗΡΑΣ PUFFER +3° H ₂ O > ΠΑΡΑΜ.25	ΛΕΙΤΟΥΡΓΕΙ ΚΑΙ ΔΙΑΜΟΡΦΩΝΕΙ ΑΙΣΘΗΤΗΡΑ H ₂ O > 80°
PUFFER + ΜΠΟΙΛΕΡ ACS ΜΕ ΑΙΣΘΗΤΗΡΑ	OFF	1/2/2003	ΧΕΙΜΩΝΑΣ	ON AN H ₂ O +5 > ΑΙΣΘΗΤΗΡΑΣ PUFFER	ΔΙΑΜΟΡΦΩΣΗ
PUFFER + ΜΠΟΙΛΕΡ ACS ΜΕ ΑΙΣΘΗΤΗΡΑ	ON	1/2/2003	ΧΕΙΜΩΝΑΣ	ON AN H ₂ O > ΑΙΣΘΗΤΗΡΑΣ ACS ΚΑΙ ΑΝ H ₂ O > ΠΡ.Α-ΝΤΛΙΑ ON	STAND-BY (ΑΝΑΜΟΝΗ)
PUFFER + ΜΠΟΙΛΕΡ ACS ΜΕ ΑΙΣΘΗΤΗΡΑ	OFF/ON	ΜΟΝΟ 2 (H ₂ O)	ΚΑΛΟΚΑΙΡΙ	ON AN H ₂ O > ΑΙΣΘΗΤΗΡΑΣ PUF ACS +3° ΚΑΙ H ₂ O > ΠΑΡΑΜ.25	STAND-BY ΑΝ Ο ΑΙΣΘΗΤΗΡΑΣ ACS > SET ACS +10 ΚΑΙ ΕΞΑΝΑΓΚΑΣΜΟΣ ST-BY ΣΕ ON
PUFFER + ΜΠΟΙΛΕΡ ACS ΜΕ ΑΙΣΘΗΤΗΡΑ	OFF/ON	ΜΟΝΟ 2 (H ₂ O)	ΚΑΛΟΚΑΙΡΙ	ON AN H ₂ O > ΑΙΣΘΗΤΗΡΑΣ PUF ACS +3° ΚΑΙ H ₂ O > ΠΑΡΑΜ.25	ΔΙΑΜΟΡΦΩΣΗ ΑΝ Ο ΑΙΣΘΗΤΗΡΑΣ H ₂ O > SET ACS +10

Ο λέβητα/Θερμική σόμπα ς στην εργασία και H₂O λέβητα/Θερμική σόμπα = SET ACS + 10° → πηγαίνει μέσα διαμόρφωση.

ΣΗΜ: Κρατώντας ρυθμισμένο τον χειρισμό σε «ΚΑΛΟΚΑΙΡΙ» το Puffer τεχνικού νερού θεωρείται ότι καλύπτεται πάντα.



Αφαιρέστε όλα τα μέρη της συσκευασίας από το προϊόν. Θα μπορούσαν να καούν (εγχειρίδια οδηγιών και διάφορα αυτοκόλλητα).

Φόρτωση πέλλετ

Το καύσιμο φορτώνεται από την κορυφή ανοίγοντας την πόρτα. Ρίξτε τα πέλλετ στο δοχείο. Για να διευκολυνθεί η διαδικασία, κάντε το σε δύο βήματα:

- ρίξτε το μισό περιεχόμενο στη δεξαμενή και περιμένετε να κατέβουν τα καύσιμα στο κάτω μέρος.
- ολοκληρώστε τη διαδικασία με το δεύτερο μέρος.





Μην αφαιρείτε την προστατευτική σχάρα μέσα στο δοχείο. Κατά τη φόρτωση αποφύγετε την επαφή του σακιού πέλλετ με τις ζεστές επιφάνειες.









Το μαγκάλι πρέπει να καθαρίζεται πριν από κάθε έναυση.

Πίνακας ελέγχου (Εικ. 2)

Το πλήκτρο  χρησιμοποιείται για να ανάψετε και να σβήσετε τη θερμική σόμπα και να βγείτε από τον προγραμματισμό.

Τα κουμπιά  και  χρησιμοποιούνται για τη ρύθμιση της θερμοκρασίας, για τις προβολές και τις ρυθμίσεις προγραμματισμού.

Τα κουμπιά  και  χρησιμοποιούνται για τη ρύθμιση της θερμογόνου δύναμης.

LED	ΣΥΜΒΟΛΟ	ΠΕΡΙΓΡΑΦΗ
1		Η λυχνία LED ανάβει όταν είναι ενεργό ένα πρόγραμμα.
2		Η λυχνία LED ανάβει όταν η αντίσταση είναι ενεργή.
3		Η λυχνία LED ανάβει όταν εκτελείται φόρτωση σφαιριδίων.
4		Η λυχνία LED ανάβει όταν ο ανεμιστήρας καπνού είναι ενεργός.
5		Η λυχνία LED ανάβει όταν ο ανεμιστήρας χώρου είναι ενεργός (όπου υπάρχει).
6		Η λυχνία LED ανάβει όταν ο κυκλοφορητής είναι ενεργός.
7		Η λυχνία LED ανάβει όταν υπάρχει σήμα.

1. Αύξηση θερμοκρασίας
2. Μείωση θερμοκρασίας
3. Πλήκτρο SET
4. Πλήκτρο ON / OFF
5. Μείωση ισχύος
6. Αύξηση ισχύος



Σήμανση πίνακα ελέγχου

Πριν να ενεργοποιηθεί η θερμική σόμπα, βεβαιωθείτε ότι η δεξαμενή πέλλετ είναι γεμάτη, ο θάλαμος καύσης είναι καθαρός, η γυάλινη πόρτα είναι κλειστή, η πρίζα είναι συνδεδεμένη και ότι ο διακόπτης στο πίσω μέρος είναι στη θέση "1".

Πληροφορίες στην οθόνη



ΣΒΗΣΤΟ

Η συσκευή είναι σβηστή.



ΑΝΑΒΕΙ

Η συσκευή είναι στην πρώτη φάση έναυσης. Είναι ενεργά ο σπινθηριστής και ο απαγωγέας καπνού.



ΦΟΡΤΩΣΗ ΠΈΛΛΕΤ

Σε αυτή τη φάση της διαδικασίας έναυσης, η συσκευή αρχίζει να φορτώνει πέλλετ στο μαγκάλι. Είναι ενεργά ο σπινθηριστής, ο απαγωγέας καπνού και το μοτέρ του κοχλίου.



ΠΑΡΟΥΣΙΑ ΦΩΤΙΑΣ

Σε αυτή τη φάση της διαδικασίας έναυσης, η συσκευή αρχίζει να φορτώνει πέλλετ στο μαγκάλι. Είναι ενεργά ο απαγωγέας καπνού και το μοτέρ του κοχλίου.



ΛΕΙΤΟΥΡΓΙΑ

Η συσκευή είναι σε φάση λειτουργίας, σε αυτή την περίπτωση στην ισχύ 3. Η θερμοκρασία περιβάλλοντος που εντοπίστηκε είναι 21°C. Σε κανονικές συνθήκες λειτουργίας, λειτουργούν ο ανεμιστήρας, το μοτέρ του κοχλίου και ο ανεμιστήρας περιβάλλοντος.

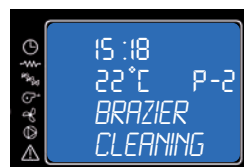

ΚΑΘΑΡΙΣΜΟΣ ΜΑΓΚΑΛΙΟΥ

Η συσκευή είναι σε φάση καθαρισμού του κάδου. Ο απαγωγέας καπνού στρέφεται στη μέγιστη ταχύτητα και στο ελάχιστο φορτίο πέλλετ.



OK STAND BY

Όλες οι αιτήσεις έχουν ικανοποιηθεί και η συσκευή είναι έτοιμο για τη λειτουργία "STAND BY".



ΑΝΑΜΟΝΉΣ ΑΪΤΗΜΑ

Η συσκευή βρίσκεται σε λειτουργία "STAND BY", καθώς όλα ικανοποιούνται και περιμένουν να ενεργοποιηθεί μια αίτηση θέρμανσης.



ΠΡΟΣΟΧΗ ΓΙΑ ΤΗΝ ΨΥΞΗ

Η συσκευή πρέπει να ολοκληρώσει τον κύκλο ψύξης πριν τον ξαναοίξει.

ΜΕΝΟΥ 02 ΡΥΘΜΙΣΗ ΡΟΛΟΓΙΟΥ

Για να πρόσβαση στη ρύθμιση του ρολογιού, πατήστε το πλήκτρο "SET" (3), με το πλήκτρο (5), μετακινηθείτε στα υπομενού μέχρι το ΜΕΝΟΥ 02 - ΡΥΘΜΙΣΗ ΡΟΛΟΓΙΟΥ και με τα κουμπιά 1 και 2 επιλέξτε την τρέχουσα ημέρα. Πατήστε το πλήκτρο "SET" (3) για επιβεβαίωση. Στη συνέχεια, ρυθμίστε το χρόνο με τα πλήκτρα 1 και 2 και πατήστε "SET" (3) για να αλλάξετε τη ρύθμιση των λεπτών μέσω των πλήκτρων 1 και 2. Πιέζοντας ξανά τη ρύθμιση, μπορείτε να έχετε πρόσβαση στα διάφορα υπομενού για να ορίσετε την ημερομηνία, την ημέρα, το μήνα και το έτος. Για να το κάνετε αυτό, επαναλάβετε τα παραπάνω βήματα και, στη συνέχεια, χρησιμοποιήστε τα πλήκτρα 1, 2 και 3. Ο ακόλουθος πίνακας συνοψίζει τη δομή του μενού και ιδιαίτερα σε αυτήν την παράγραφο στις μόνες επιλογές που είναι διαθέσιμες για το χρήστη.

επίπεδο 1	επίπεδο 2	επίπεδο 3	επίπεδο 4	τιμή
02 - ρύθμιση ρολογιού				
	01 - ημέρα			ημέρα της εβδομάδας
	02 - ώρες			ώρα
	03 - λεπτά			λεπτό
	04 - ημέρα			ημέρα
	05 - μήνας			μήνας
	06 - έτος			έτος



Ρύθμιση τρέχουσας ώρας και ημερομηνίας Η κάρτα διαθέτει μπαταρία λιθίου που δίνει στο εσωτερικό ρολόι αυτονομία από από 3-5 χρόνια.

Μενού 03 SET CRONO

Πατήστε το πλήκτρο "SET" (3) και, στη συνέχεια, το πλήκτρο 5 για να μεταβείτε στο επιθυμητό μενού. Στη συνέχεια πατήστε "SET" (3) για πρόσβαση. Στη συνέχεια, μπείτε στο μενού M-3-1 και με τα πλήκτρα 1 και 2 επιλέξτε αν θα ενεργοποιήσετε ή όχι το χρονοθερμοστάτη (on/off) που επιτρέπει τον προγραμματισμό της αυτόματης έναυσης. Μόλις ενεργοποιηθεί/απενεργοποιηθεί ο χρονοθερμοστάτης, πατήστε το πλήκτρο «4» (OFF) και συνεχίστε να μετακινείστε στα υπομενού με το πλήκτρο κλειδί 5. Στη συνέχεια, επιλέξτε σε ποιο υπομενού θα έχετε πρόσβαση για το ημερήσιο και το εβδομαδιαίο πρόγραμμα, καθώς και το πρόγραμμα του Σαββατοκύριακου. Για να ορίσετε ώρες και ημέρες έναυσης, επαναλάβετε τα παραπάνω:

- πρόσβαση στο υπομενού με το πλήκτρο "SET" (3)
- ρύθμιση των ημερών, των ωρών και ενεργοποίηση (on/off) με τα πλήκτρα 1 και 2
- επιβεβαιώστε με το πλήκτρο "SET" (3)
- βγείτε από το υπομενού/μενού με το πλήκτρο 4 για το σβήσιμο.

Ο ακόλουθος πίνακας συνοψίζει τη δομή του μενού και ιδιαίτερα σε αυτήν την παράγραφο στις μόνες επιλογές που είναι διαθέσιμες για το χρήστη.

επίπεδο 1	επίπεδο 2	επίπεδο 3	επίπεδο 4	τιμή
03 - ρύθμιση Crono				
	01- ενεργοποίηση Crono			
		01- ενεργοποίηση Crono		on/off
	02 - πρόγραμμα ημέρας			
		01 - crono ημέρας		on/off
		02 - start 1 ημέρα		ώρα
		03 - stop 1 ημέρα		ώρα
		04 - start 2 ημέρα		ώρα
		05 - stop 2 ημέρα		ώρα

επίπεδο 1	επίπεδο 2	επίπεδο 3	επίπεδο 4	τιμή
03 - ρύθμιση Crono				
	03 - πρόγραμμα εβδομάδας			
		01- cronο εβδομάδας		on/off
		02 - start πργρ. 1		ώρα
		03 - stop πργρ. 1		ώρα
		04 - Δευτέρα πργρ. 1		on/off
		05 - Τρίτη πργρ. 1		on/off
		06 - Τετάρτη πργρ. 1		on/off
		07 - Πέμπτη πργρ. 1		on/off
		08 - Παρασκευή πργρ. 1		on/off
		09 - Σάββατο πργρ. 1		on/off
		10 - Κυριακή πργρ. 1		on/off
		11 - start πργρ. 2		ώρα
		12 - stop πργρ. 2		ώρα
		13 - Δευτέρα πργρ. 2		on/off
		14 - Τρίτη πργρ. 2		on/off
		15 - Τετάρτη πργρ. 2		on/off
		16 - Πέμπτη πργρ. 2		on/off
		17 - Παρασκευή πργρ. 2		on/off
		18 - Σάββατο πργρ. 2		on/off
		19 - Κυριακή πργρ. 2		on/off
		20 - start πργρ. 3		ώρα
		21 - stop πργρ. 3		ώρα
		22 - Δευτέρα πργρ. 3		on/off
		23 - Τρίτη πργρ. 3		on/off
		24 - Τετάρτη πργρ. 3		on/off
		25 - Πέμπτη πργρ. 3		on/off
		26 - Παρασκευή πργρ. 3		on/off
		27 - Σάββατο πργρ. 3		on/off
		28 - Κυριακή πργρ. 3		on/off
		29 - start πργρ. 4		ώρα
		30 - stop πργρ. 4		ώρα
		31 - Δευτέρα πργρ. 4		on/off
		32 - Τρίτη πργρ. 4		on/off
		33 - Τετάρτη πργρ. 4		on/off
		34 - Πέμπτη πργρ. 4		on/off
		35 - Παρασκευή πργρ. 4		on/off
		36 - Σάββατο πργρ. 4		on/off
		37 - Κυριακή πργρ. 4		on/off
	04 - πρόγραμμα Σαββατοκύριακου			
		01- Crono Σαββατοκύριακου		
		02 - start 1		
		03 - stop 1		
		04 - start 2		
		05 - stop 2		

Μενού 03 SET CRONO

Υπομενού 03- 01- ενεργοποίηση crono

Ενεργοποιεί και απενεργοποιεί γενικά όλες τις λειτουργίες του χρονοθερμοστάτη.

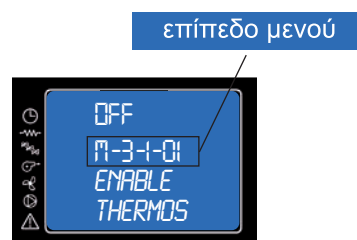

Υπομενού 03 - 02 - ημερήσιο πρόγραμμα

Ενεργοποιεί και απενεργοποιεί γενικά όλες τις λειτουργίες του ημερήσιου χρονοθερμοστάτη.



Μπορείτε να ορίσετε περισσότερο ζώνες λειτουργίας με τους χρόνους που ορίζονται σύμφωνα με τον ακόλουθο πίνακα, όπου η ρύθμιση OFF δίνει εντολή στο ρολόι να αγνοήσει την εντολή:

επιλογή	σημασία	πιθανές τιμές
START 1	ώρα ενεργοποίησης	ώρα - OFF
STOP 1	ώρα απενεργοποίησης	ώρα - OFF
START 2	ώρα ενεργοποίησης	ώρα - OFF
STOP 2	ώρα απενεργοποίησης	ώρα - OFF

Υπομενού 03 - 03 - εβδομαδιαίο πρόγραμμα

Ενεργοποιεί και απενεργοποιεί γενικά όλες τις λειτουργίες του εβδομαδιαίου χρονοθερμοστάτη.



Εκτελέστε προσεκτικά τον προγραμματισμό ώστε να μην δημιουργηθεί επικάλυψη των ωρών που έχουν οριστεί για να ανάψει και να σβήσει η σόμπα, την ίδια ημέρα .

ΠΡΟΓΡΑΜΜΑ 1			
επίπεδο μενού	επιλογή	σημασία	πιθανές τιμές
03-03-02	START ΠΡΟΓΡΑΜΜΑ 1	ώρα ενεργοποίησης	ώρα - OFF
03-03-03	STOP ΠΡΟΓΡΑΜΜΑ 1	ώρα απενεργοποίησης	ώρα - OFF
03-03-04	ΔΕΥΤΕΡΑ ΠΡΟΓΡΑΜΜΑ 1	ημέρα αναφοράς	on/off
03-03-05	ΤΡΙΤΗ ΠΡΟΓΡΑΜΜΑ 1		on/off
03-03-06	ΤΕΤΑΡΤΗ ΠΡΟΓΡΑΜΜΑ 1		on/off
03-03-07	ΠΕΜΠΤΗ ΠΡΟΓΡΑΜΜΑ 1		on/off
03-03-08	ΠΑΡΑΣΚΕΥΗ ΠΡΟΓΡΑΜΜΑ 1		on/off
03-03-09	ΣΑΒΒΑΤΟ ΠΡΟΓΡΑΜΜΑ 1		on/off
03-03-10	ΚΥΡΙΑΚΗ ΠΡΟΓΡΑΜΜΑ 1		on/off

ΠΡΟΓΡΑΜΜΑ 2			
επίπεδο μενού	επιλογή	σημασία	πιθανές τιμές
03-03-11	START ΠΡΟΓΡΑΜΜΑ 2	ώρα ενεργοποίησης	ώρα - OFF
03-03-12	STOP ΠΡΟΓΡΑΜΜΑ 2	ώρα απενεργοποίησης	ώρα - OFF
03-03-13	ΔΕΥΤΕΡΑ ΠΡΟΓΡΑΜΜΑ 2	ημέρα αναφοράς	on/off
03-03-14	ΤΡΙΤΗ ΠΡΟΓΡΑΜΜΑ 2		on/off
03-03-15	ΤΕΤΑΡΤΗ ΠΡΟΓΡΑΜΜΑ 2		on/off
03-03-16	ΠΕΜΠΤΗ ΠΡΟΓΡΑΜΜΑ 2		on/off
03-03-17	ΠΑΡΑΣΚΕΥΗ ΠΡΟΓΡΑΜΜΑ 2		on/off
03-03-18	ΣΑΒΒΑΤΟ ΠΡΟΓΡΑΜΜΑ 2		on/off
03-03-19	ΚΥΡΙΑΚΗ ΠΡΟΓΡΑΜΜΑ 2		on/off

ΠΡΟΓΡΑΜΜΑ 3			
επίπεδο μενού	επιλογή	σημασία	πιθανές τιμές
03-03-20	START ΠΡΟΓΡΑΜΜΑ 3	ώρα ενεργοποίησης	ώρα - OFF
03-03-21	STOP ΠΡΟΓΡΑΜΜΑ 3	ώρα απενεργοποίησης	ώρα - OFF
03-03-22	ΔΕΥΤΕΡΑ ΠΡΟΓΡΑΜΜΑ 3	ημέρα αναφοράς	on/off
03-03-23	ΤΡΙΤΗ ΠΡΟΓΡΑΜΜΑ 3		on/off
03-03-24	ΤΕΤΑΡΤΗ ΠΡΟΓΡΑΜΜΑ 3		on/off
03-03-25	ΠΕΜΠΤΗ ΠΡΟΓΡΑΜΜΑ 3		on/off
03-03-26	ΠΑΡΑΣΚΕΥΗ ΠΡΟΓΡΑΜΜΑ 3		on/off
03-03-27	ΣΑΒΒΑΤΟ ΠΡΟΓΡΑΜΜΑ 3		on/off
03-03-28	ΚΥΡΙΑΚΗ ΠΡΟΓΡΑΜΜΑ 3		on/off

ΠΡΟΓΡΑΜΜΑ 4			
επίπεδο μενού	επιλογή	σημασία	πιθανές τιμές
03-03-29	START ΠΡΟΓΡΑΜΜΑ 4	ώρα ενεργοποίησης	ώρα - OFF
03-03-30	STOP ΠΡΟΓΡΑΜΜΑ 4	ώρα απενεργοποίησης	ώρα - OFF
03-03-31	ΔΕΥΤΕΡΑ ΠΡΟΓΡΑΜΜΑ 4	ημέρα αναφοράς	on/off
03-03-32	ΤΡΙΤΗ ΠΡΟΓΡΑΜΜΑ 4		on/off
03-03-33	ΤΕΤΑΡΤΗ ΠΡΟΓΡΑΜΜΑ 4		on/off
03-03-34	ΠΕΜΠΤΗ ΠΡΟΓΡΑΜΜΑ 4		on/off
03-03-35	ΠΑΡΑΣΚΕΥΗ ΠΡΟΓΡΑΜΜΑ 4		on/off
03-03-36	ΣΑΒΒΑΤΟ ΠΡΟΓΡΑΜΜΑ 4		on/off
03-03-37	ΚΥΡΙΑΚΗ ΠΡΟΓΡΑΜΜΑ 4		on/off

Υπομενού 03- 04 - πρόγραμμα Σαββατοκύριακου



Ενεργοποιεί, απενεργοποιεί και ορίζει τις λειτουργίες του χρονοθερμοστάτη το Σαββατοκύριακο (ημέρες 5 και 6, δηλαδή, Σάββατο και Κυριακή).

ΣΗΜΕΙΩΣΗ:

- Για να αποφύγετε προβλήματα και ανεπιθύμητες εναύσεις ή σβησίματα, ενεργοποιήστε μόνο ένα πρόγραμμα τη φορά αν δεν γνωρίζεται ακριβώς αυτό που θέλετε να επιτύχετε.
- απενεργοποιήστε το καθημερινό πρόγραμμα αν θέλετε να χρησιμοποιήσετε το εβδομαδιαίο. Διατηρήστε πάντα απενεργοποιημένο το εβδομαδιαίο πρόγραμμα αν χρησιμοποιείτε το εβδομαδιαίο στα προγράμματα 1, 2, 3 και 4.
- ενεργοποιήστε τον προγραμματισμό Σαββατοκύριακου μόνο εφόσον απενεργοποιήσετε τον εβδομαδιαίο προγραμματισμό.



Μενού 04 - επιλογή γλώσσας

Πατήστε το πλήκτρο SET για να αποκτήσετε πρόσβαση στα μενού και πατήστε  (5) μέχρι να φτάσετε στο ΜΕΝΟΥ 04 – ΕΠΙΛΟΓΗ ΓΛΩΣΣΑΣ.

Στη συνέχεια πατήστε το πλήκτρο SET για πρόσβαση στο μενού. Επιλέξτε την επιθυμητή γλώσσα από τα πλήκτρα  (1) και  (2)



Μενù 05 - λειτουργία stand-by

Πατήστε το πλήκτρο SET. Μέσω του πλήκτρου  (2), μεταβείτε στο μενù 05 και επιβεβαιώστε με το πλήκτρο SET. Μέσω του πλήκτρου  (1) επιλέξτε εάν θα ενεργοποιήσετε (ON) ή απενεργοποιήσετε (OFF) τη λειτουργία stand-by. Πατήστε το πλήκτρο ON/OFF  (4) για να εξέλθετε. Εάν είναι ενεργοποιημένη, η συσκευή θα εισέλθει σε κατάσταση stand-by μόλις επιτευχθεί η προκαθορισμένη θερμοκρασία.



ΜΟΝΟ ΓΙΑ ΣΟΜΠΕΣ ΑΕΡΑ: Σε περίπτωση που υφίσταται εξωτερικός θερμοστάτης, για να εισέλθετε σε λειτουργία stand-by πρέπει να τηρούνται οι προϋποθέσεις που επιβάλουν ο εξωτερικός θερμοστάτης και ο ανιχνευτής περιβάλλοντος της σόμπας.

Μενù 06 – ηχητική προειδοποίηση

Πατήστε για να ενεργοποιήσετε ή απενεργοποιήσετε το σύστημα ηχητικής προειδοποίησης που βρίσκεται στον ελεγκτή.

Μενù 07 – αρχική φόρτωση

Αυτή η λειτουργία είναι διαθέσιμη μόνο σε OFF λειτουργία και επιτρέπει τη φόρτωση του κοχλίου με την πρώτη εκκίνηση όταν η δεξαμενή πέλετ αδειάσει. **A**

Αφού επιλέξετε το Μενù 7, στην οθόνη θα τρέξει μία επιγραφή, βλ. εικόνα (A). Εν συνεχεία πατήστε  (1). Ο ανεμιστήρας καπνού ενεργοποιείται με τη μέγιστη ταχύτητα, ο κοχλίας ενεργοποιείται επίσης και αμφότερα θα παραμείνουν ενεργοποιημένα έως ότου εξαντληθεί ο χρόνος που υποδεικνύεται στην οθόνη ή έως ότου πατηθεί το πλήκτρο  (2). (Εικόνα B)

Μενù 08 – κατάσταση σόμπας

Εμφανίζει την κατάσταση εργασίας.

Μενù 09 – τεχνική βαθμονόμηση

Αυτό το επίπεδο του μενού προορίζεται για τον υπεύθυνο εγκατάστασης.

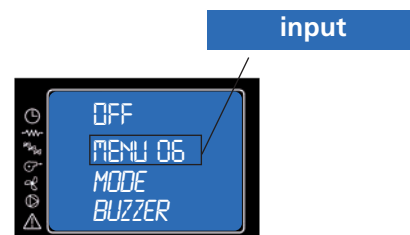
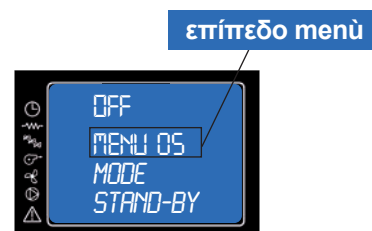

Εναπομένον χρόνος

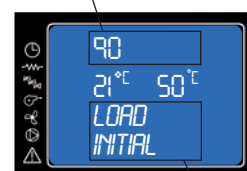

διάλογος

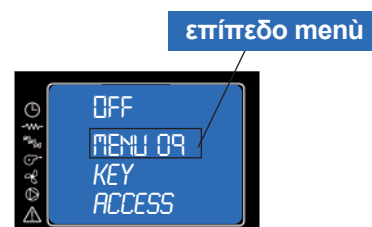
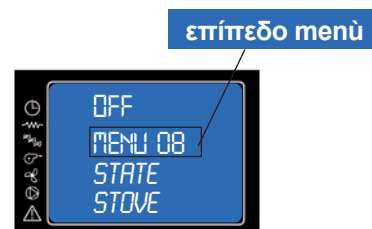

Επισήμανση συναγερμού

Εάν υπάρχει ανωμαλία στη λειτουργία της θερμικής σόμπας το σύστημα πληροφορεί το χρήστη για το είδος της βλάβης που παρουσιάστηκε.

Ο ακόλουθος πίνακας συνοψίζει τους συναγερμούς, τον τύπο του προβλήματος και την πιθανή λύση:

Οθόνη		Είδος προβλήματος	Λύση
ΣΥΝ 1	BLACK OUT	Απουσία ηλεκτρισμού	Όταν η επιστρέφει το ρεύμα, ο σόμπας εκτελεί έναν κύκλο ψύξης στο τέλος του οποίου θα ξεκινήσει αυτόματα
ΣΥΝ 2	ΑΙΣΘΗΤΗΡΑΣ ΑΠΑΕΡΙΑ	Ο αισθητήρας απαερίων έχει χαλάσει ή έχει αποσυνδεθεί από την κάρτα	Επικοινωνήστε με εξουσιοδοτημένο κέντρο τεχνικής υποστήριξης.
ΣΥΝ 3	ΚΑΥΤΑ ΚΑΥΣΑΕΡΙΑ	Η θερμοκρασία απαερίων είναι πολύ υψηλή.	Σβήστε το σόμπας, αφήστε να κρυώσει και εκτελέστε ένα συνηθισμένο καθαρισμό. Εάν το πρόβλημα επιμένει, επικοινωνήστε με ένα εξουσιοδοτημένο κέντρο τεχνικής υποστήριξης για την καθαριότητα του σόμπας και της καπνοδόχου
ΣΥΝ 4	ΑΝΑΡΡΟΦΗΣΗ ΒΛΑΒΗ	Βλάβη ή εμπλοκή του απαγωγέα καπνού	Επικοινωνήστε με εξουσιοδοτημένο κέντρο τεχνικής υποστήριξης.
ΣΥΝ 5	ΑΠΟΥΣΙΑ ΕΝΑΥΣΗΣ	Ο σόμπας αποτυγχάνει να ανάψει με την πρώτη έναυση	Γεμίστε το δοχείο με πέλλετ Επαναλάβετε την έναυση
ΣΥΝ 6	ΑΠΟΥΣΙΑ ΠΕΛΛΕΤ	Σβήσιμο του σόμπας κατά τη διάρκεια της φάσης λειτουργίας	Γεμίστε το δοχείο με πέλλετ
ΣΥΝ 7	ΘΕΡΜ ΑΣΦΑΛΕΙΑ	Η θερμοκρασία του νερού υπερβαίνει τους 90 °C. Η αντλία κυκλοφορίας είναι αποκλεισμένη ή η υδραυλική εγκατάσταση δεν έχει νερό	Βεβαιωθείτε ότι υπάρχει τροφοδοσία στην αντλία. Βεβαιωθείτε ότι η αντλία δεν έχει μπλοκάρει από άλατα
ΣΥΝ 8	ΑΠΟΥΣΙΑ ΚΑΤΑΘΛΙΨΗΣ	Καπνοδόχος που εμποδίζεται	Καθαρίστε την καμινάδα ή βεβαιωθείτε ότι δεν υπάρχουν φραγμένες σχάρες στην έξοδο της εκκένωσης απαερίων
ΣΥΝ Β	ΣΦΑΛΜΑ ΤΡΙΑΣ COC	Κοχλίας φορτωμένος πολύ πέλλετ	Επικοινωνήστε με εξουσιοδοτημένο κέντρο τεχνικής υποστήριξης.
ΣΥΝ C	ΑΙΣΘΗΤΗΡΑΣ ΝΕΡΟ	Αισθητήρας νερού σε βλάβη	Επικοινωνήστε με εξουσιοδοτημένο κέντρο τεχνικής υποστήριξης.
ΣΥΝ D	ΖΕΣΤΟ ΝΕΡΟ	Θερμοκρασία του νερού πολύ υψηλή	Επανεξοπλίστε τον θερμοστάτη ασφαλείας νερού στο πίσω μέρος του σόμπας. Αν το πρόβλημα συνεχίζει επικοινωνήστε με ένα κέντρο τεχνικής υποστήριξης
ΣΥΝ E	ΠΙΕΣΗ ΝΕΡΟΥ	Η πίεση του νερού είναι πολύ υψηλή	Επανεξοπλίστε τον θερμοστάτη ασφαλείας νερού στο πίσω μέρος του σόμπας. Αν το πρόβλημα συνεχίζει επικοινωνήστε με ένα κέντρο τεχνικής υποστήριξης
ΥΠΗΡΕΣΙΑ		Ο σόμπας λειτούργησε τα 1300 ώρες. Απαιτείται συμπληρωματική συντήρηση	Επικοινωνήστε με εξουσιοδοτημένο κέντρο τεχνικής υποστήριξης.

Οι εργασίες ελέγχου θα πρέπει να εκτελούνται από τον χρήστη και μόνο σε περίπτωση μη λύσης, να επικοινωνείτε με το κέντρο τεχνικής υποστήριξης.

Απουσία έναυσης

Εάν δεν υπάρχει ανάπτυξη φλόγας κατά τη διάρκεια της φάσης ανάφλεξης ή η θερμοκρασία των καπνών δεν φθάσει σε επαρκή θερμοκρασία στο χρονικό διάστημα της ανάφλεξης, η θερμική σόμπα σβήνει και η οθόνη εμφανίζει την επιγραφή "**ΑΠΟΥΣΙΑ ΕΝΑΥΣΗΣ**".

Πατήστε το πλήκτρο "On/Off" για επαναφορά του συναγερμού. Περιμένετε να ολοκληρωθεί ο κύκλος ψύξης, καθαρίστε το μαγκάλι και προχωρήστε σε νέα έναυση.

Σβήσιμο του σόμπας κατά τη διάρκεια της φάσης λειτουργίας

Συμβαίνει σε περίπτωση απροσδόκητης διακοπής της θερμικής σόμπας κατά τη διάρκεια της κανονικής λειτουργίας (για παράδειγμα, για τα πέλλετ που κατέληξαν στη δεξαμενή ή για αστοχία του μοτέρ φόρτωσης πέλλετ). Η θερμική σόμπα συνεχίζει να λειτουργεί μέχρι να τελειώσουν τα πέλλετ που υπάρχουν στο μαγκάλι, στη συνέχεια, στην οθόνη εμφανίζεται η επιγραφή "**ΑΠΟΥΣΙΑ ΠΕΛΛΕΤ**" και η θερμική σόμπα σβήνει. Πατήστε το πλήκτρο "On/Off" για επαναφορά του συναγερμού. Περιμένετε να ολοκληρωθεί ο κύκλος ψύξης, καθαρίστε το μαγκάλι και προχωρήστε σε νέα έναυση.

Αυτοί οι συναγερμοί σας υπενθυμίζουν ότι πριν προχωρήσετε σε έναυση θα πρέπει να βεβαιωθείτε ότι το μαγκάλι είναι εντελώς καθαρό και τοποθετημένο σωστά.

Απουσία ηλεκτρικής ενέργειας

Σε περίπτωση έλλειψης ηλεκτρικής ενέργειας για περίοδο μεγαλύτερη από 1 λεπτό, η θερμική σόμπα μπορεί να δώσει μια ελάχιστη ποσότητα καπνού μέσα στο σπίτι, η οποία δεν ενέχει κανένα κίνδυνο για την ασφάλεια. Όταν το ρεύμα επιστρέψει η θερμική σόμπα θα εμφανίσει την επιγραφή "**BLACK OUT**". Μετά την ολοκλήρωση του κύκλου ψύξης, η θερμική σόμπα θα ξεκινήσει αυτόματα, λειτουργώντας όπως και πριν από τη διακοπή ρεύματος.



Μην προσπαθήσετε να ενεργοποιήσετε τη θερμική σόμπα πριν από την απαιτούμενη ώρα, μπορεί να μπλοκάρει.
Σε περίπτωση εμπλοκής, κλείστε το διακόπτη πίσω από τη θερμική σόμπα για 1 λεπτό, ανοίξτε ξανά το διακόπτη και περιμένετε 10 λεπτά πριν από τη νέα έναυση.



Η παροχή όπου είναι συνδεδεμένη η θερμική σόμπα πρέπει να διαθέτει γείωση σύμφωνα με τους ισχύοντες κανονισμούς». Ο κατασκευαστής αρνείται κάθε ευθύνη για ζημιές σε περιουσιακά στοιχεία και πρόσωπα που προκαλούνται από αμέλεια κατά την εγκατάσταση.

Θερμοστάτη χειροκίνητου επανοπλισμού

Παρέμβαση σε περίπτωση κινδύνου

Σε περίπτωση πυρκαγιάς, απενεργοποιήστε το τροφοδοτικό, χρησιμοποιήστε έναν τυπικό πυροσβεστήρα και αν χρειάζεται καλέστε την πυροσβεστική και επικοινωνήστε με το εξουσιοδοτημένο κέντρο τεχνικής υποστήριξης.





Πιεζοστάτης απαιερίων:

ελέγχει την πίεση στην καμινάδα. Μπορεί να σταματήσει τον κοχλία φόρτωσης πέλλετ σε περίπτωση που η δίοδος έχει μπλοκάρει ή αν υπάρχει σημαντική αντίθλιψη όπως για παράδειγμα με την παρουσία αέρα. Κατά τη στιγμή της παρέμβασης του πιεζοστάτη, στην οθόνη θα εμφανιστεί η επιγραφή **"ALAR-DEP-FAIL"**.



Μειωτήρας:

αν ο μειωτήρας σταματήσει, η σόμπα θα συνεχίσει να λειτουργεί μέχρι να σβήσει η φλόγα λόγω έλλειψης καυσίμου και μέχρι να φτάσει στο ελάχιστο επίπεδο ψύξης.

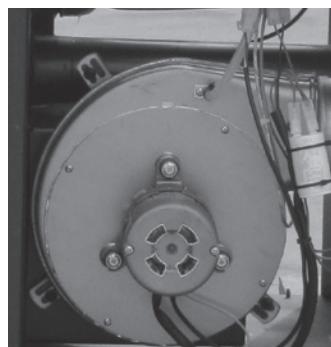

Αισθητήρας θερμοκρασίας καπνού:

Αυτό το θερμοστοιχείο ανιχνεύει τη θερμοκρασία των καπνών ενώ διατηρεί τη λειτουργία ή σταματώντας τη θερμική σόμπα όταν η θερμοκρασία των καπνών πέφτει κάτω από την προεπιλεγμένη τιμή.

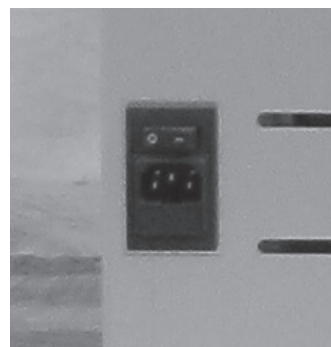

Ηλεκτρική ασφάλεια:

Η θερμική σόμπα προστατεύεται από απότομες αλλαγές στην τάση του ρεύματος (π.χ. αστραπές) από μια γενική ασφάλεια 4A που βρίσκεται στον πίνακα ελέγχου στο πίσω μέρος της θερμικής σόμπας κοντά στο καλώδιο τροφοδοσίας. Και άλλες ασφάλειες για την προστασία των ηλεκτρονικών καρτών βρίσκονται και εδώ.



Θερμοστάτης ασφαλείας με χειροκίνητο επανοπλισμό για τη θερμοκρασία του νερού: εάν η θερμοκρασία του νερού υπερβαίνει την τιμή ασφαλείας που έχει οριστεί στους 100° C σταματά αμέσως η λειτουργία της θερμικής σόμπας και στην οθόνη εμφανίζεται η επιγραφή **"ALAR-SIC-FAIL"**. Για να επανεκκινήσετε, πρέπει να επαναφέρετε το θερμοστάτη χειροκίνητα.



Αισθητήρας θερμοκρασίας νερού: Εάν η θερμοκρασία του νερού είναι κοντά στη θερμοκρασία εμπλοκής (100°C), ο αισθητήρας απαιτεί να σταματήσετε την τροφοδοσία με πέλλετ.

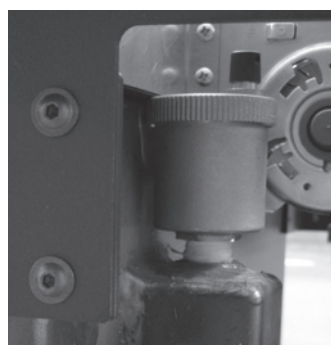

Αυτόματη βαλβίδα εξαερισμού:

Αυτή η βαλβίδα εξαλείφει τον αέρα μέσα από τη θερμική σόμπα και το σύστημα θέρμανσης



Βαλβίδα ασφαλείας Αυτή η βαλβίδα παρεμβαίνει για να αποτρέψει την υπερπίεση της υδραυλικής εγκατάστασης. Αν η πίεση της θερμικής σόμπας ή της εγκατάστασης ξεπερνά τα 2,5 bar, αδειάζει το νερό από το κύκλωμα.

Λειτουργία κατά του παγετού: Εάν ο αισθητήρας που έχει τοποθετηθεί μέσα στη θερμική σόμπα ανιχνεύσει θερμοκρασία νερού μικρότερη από 5°C, η αντλία κυκλοφορίας ενεργοποιείται αυτόματα για να αποφευχθεί η κατάψυξη του συστήματος.

Λειτουργία ξεμπλοκαρίσματος αντλίας: Σε περίπτωση παρατεταμένης αδράνειας της αντλίας, η αντλία ενεργοποιείται ανά τακτικά διαστήματα για 10 δευτερόλεπτα για να αποτραπεί η εμπλοκή της.



ΜΗΝ αλλοιώνετε τις διατάξεις ασφαλείας. Μόνο μετά την εξάλειψη της αιτίας που προκάλεσε την παρέμβαση ασφαλείας είναι δυνατόν να ανάψετε τη θερμική σόμπα προς αποκατάσταση της λειτουργίας. Δείτε το σχετικό κεφάλαιο ο συναγερμών για να καταλάβετε πώς να ερμηνεύσετε κάθε συναγερμό εάν εμφανιστεί στην οθόνη της θερμικής σόμπας.



Όλες οι εργασίες καθαρισμού όλων των εξαρτημάτων θα πρέπει να διεξάγονται με τη σόμπα εντελώς κρύα και το ηλεκτρικό βύσμα αποσυνδεδεμένο για την αποφυγή εγκαυμάτων και θερμικών σοκ. Η σόμπα απαιτεί περιορισμένη συντήρηση αν χρησιμοποιείται με πιστοποιημένο και ποιοτικό πέλετ. Η ανάγκη για συντήρηση ποικίλλει ανάλογα με τις συνθήκες χρήσης (επαναλαμβανόμενα εναύσεις και τερματισμοί) και τη μεταβολή των απαιτούμενων επιδόσεων.

Μέρη	Κάθε μέρα	Κάθε 2-3 μέρες	Κάθε εβδομάδα	Κάθε 15 μέρες	Κάθε 30 μέρες	Κάθε 60-90 μέρες	Κάθε χρόνο
Καυστήρας/μαγκάλι	◇						
Καθαρισμός του μέρους συλλογής τέφρας με ηλεκτρική σκούπα τέφρας		◇					
Καθαρισμός συρταριού στάχτης		◇					
Καθαρισμός τζαμιού πόρτας		◇					
Εναλλάκτης (στροβιλιστές)	◇						
Διαχωριστικό φλόγας		◇					
Καθαρισμός του μέρους του εσωτερικού εναλλάκτη / ανεμιστήρα απαερίων						•	
Πλήρης εναλλάκτης							•
Καθαρισμός στοιχείου εκκένωσης σχήματος T						•	
Αγωγός απαερίων							•
Φλάντζα θύρας συρταριού στάχτης						•	
Εσωτερικά μέρη							•
Καπνοδόχος							•
Αντλία κυκλοφορίας							•
Εναλλάκτης πλακών (εάν υπάρχει)							•
Υδραυλικά εξαρτήματα							•
Ηλεκτρομηχανικά εξαρτήματα							•

◇ με ευθύνη του χρήστη

• με ευθύνη του ΕΚΤΥ (εξουσιοδοτημένο κέντρο τεχνικής υποστήριξης)

ΕΥΘΥΝΗ ΤΟΥ ΤΕΛΙΚΟΥ ΧΡΗΣΤΗ

Καθημερινός έλεγχος

Η θερμική σόμπα απαιτεί απλό και προσεκτικό καθαρισμό για να εξασφαλίσει μια αποδοτική και κανονική λειτουργία. Καθαρίστε το μαγκάλι από την τέφρα καθώς και από τυχόν επικαθήσεις που θα μπορούσαν να φράξουν τις τρύπες διέλευσης του αέρα χρησιμοποιώντας το ειδικό εργαλείο. Σε περίπτωση εξάντλησης των πέλλετ στη δεξαμενή μπορεί να συσσωρευτεί στο μαγκάλι άκαφτο πέλλετ. Πάντα να αδειάζετε το μαγκάλι από τα υπολείμματα πριν από κάθε ανάφλεξη. Θυμηθείτε ότι μόνο ένα σωστά τοποθετημένο και καθαρό μαγκάλι μπορεί να εξασφαλίσει έναυση και άριστη λειτουργία της θερμικής σόμπας πέλλετ. Κατά την τοποθέτηση του χωνευτηρίου, βεβαιωθείτε ότι οι άκρες του χωνευτηρίου συμπίπτουν πλήρως με τη θέση τους και ότι η οπή συμπίπτει με το σωλήνα που ορίζεται για το πέρασμα της αντίστασης. Δεν πρέπει να υπάρχουν υπολείμματα καύσης στη περιοχή επαφής μεταξύ των άκρων του χωνευτηρίου και του επιπέδου στήριξης της θέσης του χωνευτηρίου.





Ο περιορισμένος καθαρισμός ή η απουσία του μπορεί να έχει ως αποτέλεσμα την αδυναμία της θερμικής σόμπας να ανάψει, με αποτέλεσμα σοβαρές ζημιές στη σόμπα και στο περιβάλλον (πιθανές εκπομπές άκαυτης αιθάλης). Μην βάζετε ξανά πέλλετ που μπορεί να υπάρχουν στο μαγκάλι λόγω αδυναμίας έναυσης.

Καθαρισμός εναλλάκτη (με τη θερμική σόμπα σβηστή)

Οι επικαθήσεις λειτουργούν ως μονωτικό και όσο πιο παχύ είναι το στρώμα τους τόσο μικρότερη είναι η θερμότητα που μεταδίδουν στον νερό και στη δομή γενικά. ΕΙΝΑΙ πολύ σημαντικό, επομένως, να εκτελείτε καθαρισμό της δέσμης των σωληνώσεων, που ονομάζεται επίσης εναλλάκτης, για να αποφευχθούν οι επικαθήσεις και η απόφραξη ή το μπλοκαρίσμα της διάταξης καθαρισμού. ΕΙΝΑΙ αρκετό να τραβήξετε και να σπρώξετε 5-6 φορές το μοχλό ώστε να μπορεί να αφαιρεθεί η αιθάλη που έχει επικαθήσει στις σωληνώσεις.

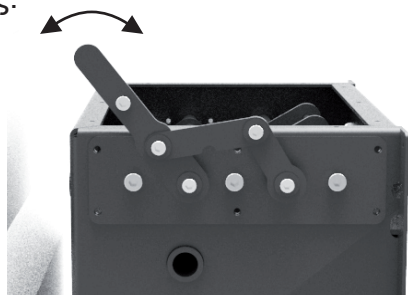

Έλεγχος κάθε 2 -3 ημέρες

Καθαρίστε την περιοχή γύρω από το μαγκάλι (το επίπεδο της φωτιάς) από την στάχτη δίνοντας προσοχή στην καυτή στάχτη. Μόνο αν η στάχτη είναι εντελώς κρύα μπορείτε επίσης να χρησιμοποιήσετε ένα κάδο κενού κατάλληλο για την αναρρόφηση των σωματιδίων συγκεκριμένου μεγέθους.

Καθαρισμός συρταριού στάχτης και θαλάμου καύσης συμπεριλαμβανομένου και του αγωγού σπινθηριστή.

Καθαρισμός επιφανειών INOX και σατινέ

Συνήθως δεν είναι απαραίτητο να καθαρίσετε αυτές τις επιφάνειες και αρκεί να αποφύγετε τον καθαρισμό τους με λειαντικά υλικά. Για τις χαλύβδινες επιφάνειες, συνιστάται ο καθαρισμός με μια χαρτοπετσέτα ή ένα στεγνό πανί εμποτισμένο σε μη ιονικό απορρυπαντικό (<5%). Είναι κατάλληλο ένα καθαριστικό ψεκασμού για γυαλί και καθρέφτες.



Αποφεύγετε την επαφή του απορρυπαντικού με το δέρμα και τα μάτια. Αν αυτό συμβεί, πλύνετε με άφθονο νερό και απευθυνθείτε στο πλησιέστερο κέντρο υγειονομικής περίθαλψης.

Καθαρισμός των βερνικωμένων μερών

Αποφεύγετε να καθαρίζετε τα βαμμένα μέρη όταν το σόμπας όταν λειτουργεί ή είναι ζεστός, με βρεγμένα υφάσματα, για να αποφύγετε το θερμικό σοκ του χρώματος και την επακόλουθη απόσπαση του. Τα βερνίκια σιλικόνης έχουν τεχνικές ιδιότητες που επιτρέπουν την αντίστασή τους σε πολύ υψηλές θερμοκρασίες. Ωστόσο, υπάρχει ένα φυσικό όριο (380°–400°) πέρα από το οποίο το χρώμα χάνει τα χαρακτηριστικά του και αρχίζει να "ασπρίζει", ή (πάνω από 450°) μπορεί να ξεφλουδίσει και να αποκολληθεί από την επιφάνεια του χάλυβα. Εάν εμφανιστούν αυτές οι επιδράσεις, αυτό σημαίνει ότι οι θερμοκρασίες έχουν φθάσει πολύ πάνω από εκείνες στις οποίες ο σόμπας μπορεί να λειτουργεί σωστά.



Μην χρησιμοποιείτε λειαντικά ή επιθετικά προϊόντα ή υλικά. Καθαρίστε με μια χαρτοπετσέτα ή με υγρό βαμβάκι.

Έλεγχος κάθε 7 ημέρες

Καθαρισμός συρταριού στάχτης Συνιστάται ο καθαρισμός του συρταριού στάχτης από τα υπολείμματα που έχουν πέσει κατά τη διάρκεια της λειτουργίας. Η πρόσβαση στο συρτάρι γίνεται ξεβιδώνοντας τα δύο παξιμάδια που συγκρατούν το συρτάρι στάχτης. Αφαιρέστε το συρτάρι, αδειάστε το και καθαρίστε μόνο τον τοίχο και τις γωνίες με μια ηλεκτρική σκούπα ή με ειδικά εργαλεία. Στη συνέχεια, τοποθετήστε ξανά το συρτάρι και βιδώστε τα δύο παξιμάδια με προσοχή ώστε να διασφαλίσετε την στεγανότητα που είναι πολύ σημαντική για τη λειτουργία.



Καθαρισμός του εσωτερικού μέρους των στροβιλιστών/ Χώρος ανεμιστήρα απαερίων

Μέσα στο χώρο όπου τοποθετείται το συρτάρι στάχτης, υπάρχει ένα δεύτερο καπάκι που οδηγεί στο χώρο στη βάση του αγωγού για τον γύρο καπνού και τη λαβή του ανεμιστήρα αναρρόφησης. Χρησιμοποιήστε μια ηλεκτρική σκούπα τέφρας για να καθαρίσετε διεξοδικά αυτό το χώρο. Βεβαιωθείτε για την ακεραιότητα της φλάντζας από κεραμική ίνα.

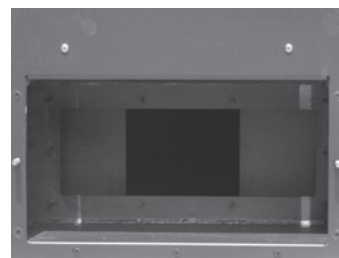

Συντήρηση και καθαρισμός σόμπας με αυτοκαθαριζόμενο μαγκάλι



Όλες οι εργασίες καθαρισμού όλων των εξαρτημάτων θα πρέπει να διεξάγονται με τον σόμπας εντελώς κρύο και το ηλεκτρικό βύσμα αποσυνδεδεμένο για την αποφυγή εγκαυμάτων και θερμικών σοκ. Ο σόμπας απαιτεί περιορισμένη συντήρηση αν χρησιμοποιείται με πιστοποιημένο και ποιοτικό πέλετ. Η ανάγκη για συντήρηση ποικίλλει ανάλογα με τις συνθήκες χρήσης (επαναλαμβανόμενα εναύσεις και τερματισμοί) και τη μεταβολή των απαιτούμενων επιδόσεων. Συνιστάται τακτικός έλεγχος του σόμπας για να διαπιστώνεται η καλή του κατάσταση.

Μέρη	Κάθε μέρα	Κάθε 2-3 μέρες	Κάθε εβδομάδα	Κάθε 15 μέρες	Κάθε 30 μέρες	Κάθε 60-90 μέρες	Κάθε χρόνο
Αυτοκαθαριζόμενο μαγκάλι			◇				
Καθαρισμός του μέρους συλλογής τέφρας με ηλεκτρική σκούπα τέφρας		◇					
Καθαρισμός συρταριού στάχτης		◇					
Εναλλάκτης (στροβιλιστές)	◇						
Διαχωριστικό φλόγας		◇					
Καθαρισμός του μέρους του εσωτερικού εναλλάκτη / ανεμιστήρα απαερίων						•	
Πλήρης εναλλάκτης							•
Καθαρισμός στοιχείου εκκένωσης σχήματος T						•	
Αγωγός απαερίων							•
Φλάντζα θύρας συρταριού στάχτης						•	
Εσωτερικά μέρη							•
Καπνοδόχος							•
Αντλία κυκλοφορίας							•
Εναλλάκτης πλακών (εάν υπάρχει)							•
Υδραυλικά εξαρτήματα							•
Ηλεκτρομηχανικά εξαρτήματα							•

◇ με ευθύνη του χρήστη • με ευθύνη του ΕΚΤΥ (εξουσιοδοτημένο κέντρο τεχνικής υποστήριξης)

Καθαρίστε το μαγκάλι από την τέφρα καθώς και από τυχόν επικαθήσεις που θα μπορούσαν να φράξουν τις τρύπες διέλευσης του αέρα χρησιμοποιώντας το ειδικό εργαλείο. Σε περίπτωση εξάντλησης των πέλλετ στη δεξαμενή μπορεί να συσσωρευτεί στο μαγκάλι άκαφτο πέλλετ. Επίσης, καθαρίστε τη στάχτη που συσσωρεύεται στο εσωτερικό του θαλάμου καύσης γύρω από το μαγκάλι. Στη συνέχεια καθαρίστε το συρτάρι στάχτης.

Αυτό μπορεί να είναι απαραίτητο περισσότερο ή λιγότερο συχνά ανάλογα με τη χρήση του σόμπας.

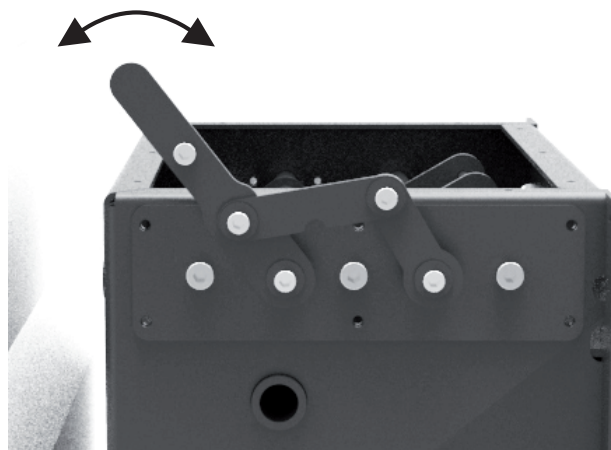

Ο περιορισμένος καθαρισμός ή η απουσία του μπορεί να έχει ως αποτέλεσμα την αδυναμία του σόμπας να ανάψει, με αποτέλεσμα σοβαρές ζημιές στη σόμπα και στο περιβάλλον (πιθανές εκπομπές άκαυτης αιθάλης). Μην βάζετε ξανά πέλλετ που μπορεί να υπάρχουν στο μαγκάλι λόγω αδυναμίας έναυσης.

Καθαρισμός εναλλάκτη (με τον σόμπας σβηστό)

Οι επικαθήσεις λειτουργούν ως μονωτικό και όσο πιο παχύ είναι το στρώμα τους τόσο μικρότερη είναι η θερμότητα που μεταδίδουν στον νερό και στη δομή γενικά. ΕΙΝΑΙ πολύ σημαντικό, επομένως, να εκτελείτε καθαρισμό της δέσμης των σωληνώσεων, που ονομάζεται επίσης εναλλάκτης, για να αποφευχθούν οι επικαθήσεις και η απόφραξη ή το μπλοκαρίσματος της διάταξης καθαρισμού. ΕΙΝΑΙ αρκετό να τραβήξετε και να σπρώξετε 5-6 φορές το μοχλό ώστε να μπορεί να αφαιρεθεί η αιθάλη που έχει επικαθήσει στις σωληνώσεις.

Έλεγχος κάθε 2 -3 ημέρες

Καθαρίστε την περιοχή γύρω από το μαγκάλι (το επίπεδο της φωτιάς) από την στάχτη δίνοντας προσοχή στην καυτή στάχτη. Μόνο αν η στάχτη είναι εντελώς κρύα μπορείτε επίσης να χρησιμοποιήσετε ένα κάδο κενού κατάλληλο για την αναρρόφηση των σωματιδίων συγκεκριμένου μεγέθους.

Καθαρισμός συρταριού στάχτης και θαλάμου καύσης συμπεριλαμβανομένου και του αγωγού

σπινθηριστή.

Καθαρισμός επιφανειών INOX και σατινέ

Συνήθως δεν είναι απαραίτητο να καθαρίσετε αυτές τις επιφάνειες και αρκεί να αποφύγετε τον καθαρισμό τους με λειαντικά υλικά. Για τις χαλύβδινες επιφάνειες, συνιστάται ο καθαρισμός με μια χαρτοπετσέτα ή ένα στεγνό πανί εμποτισμένο σε μη ιονικό απορρυπαντικό (<5%). Είναι κατάλληλο ένα καθαριστικό ψεκασμού για γυαλί και καθρέφτες.



Αποφεύγετε την επαφή του απορρυπαντικού με το δέρμα και τα μάτια. Αν αυτό συμβεί, πλύνετε με άφθονο νερό και απευθυνθείτε στο πλησιέστερο κέντρο υγειονομικής περίθαλψης.

Καθαρισμός των βερνικωμένων μερών

Αποφεύγετε να καθαρίζετε τα βαμμένα μέρη όταν το σόμπας όταν λειτουργεί ή είναι ζεστός, με βρεγμένα υφάσματα, για να αποφύγετε το θερμικό σοκ του χρώματος και την επακόλουθη απόσπαση του. Τα βερνίκια σιλικόνης έχουν τεχνικές ιδιότητες που επιτρέπουν την αντίστασή τους σε πολύ υψηλές θερμοκρασίες. Ωστόσο, υπάρχει ένα φυσικό όριο (380°--400°) πέρα από το οποίο το χρώμα χάνει τα χαρακτηριστικά του και αρχίζει να "ασπρίζει", ή (πάνω από 450°) μπορεί να ξεφλουδίσει και να αποκολληθεί από την επιφάνεια του χάλυβα. Εάν εμφανιστούν αυτές οι επιδράσεις, αυτό σημαίνει ότι οι θερμοκρασίες έχουν φθάσει πολύ πάνω από εκείνες στις οποίες ο σόμπας μπορεί να λειτουργεί σωστά.



Μην χρησιμοποιείτε λειαντικά ή επιθετικά προϊόντα ή υλικά. Καθαρίστε με μια χαρτοπετσέτα ή με υγρό βαμβάκι.

Έλεγχος κάθε 7 ημέρες

Καθαρισμός συρταριού στάχτης

Συνιστάται ο καθαρισμός του συρταριού στάχτης από τα υπολείμματα που έχουν πέσει κατά τη διάρκεια της λειτουργίας. Η πρόσβαση στο συρτάρι γίνεται ξεβιδώνοντας τα δύο παξιμάδια που συγκρατούν το συρτάρι στάχτης. Αφαιρέστε το συρτάρι, αδειάστε το και καθαρίστε μόνο τον

τοίχο και τις γωνίες με μια ηλεκτρική σκούπα ή με ειδικά εργαλεία. Στη συνέχεια, τοποθετήστε ξανά το συρτάρι και βιδώστε τα δύο παξιμάδια με προσοχή ώστε να διασφαλίσετε την στεγανότητα που είναι πολύ σημαντική για τη λειτουργία.



Καθαρισμός του εσωτερικού μέρους των στροβιλιστών/Χώρος ανεμιστήρα απαερίων

Αφαιρέστε τη δεξιά πλευρά του σόμπας. Τώρα μπορείτε να δείτε το σωλήνα για την αναρρόφηση αέρα. Στο κάτω μέρος υπάρχει μια πλάκα. Αφαιρέστε αυτή την πλάκα για να αποκτήσετε πρόσβαση στο χώρο των καπνών. Με έναν αναρροφητήρα στάχτης, αφαιρέστε όλα τα υπολείμματα που βρίσκονται στην περιοχή καπνών και καθαρίστε σχολαστικά το μέρος που βρίσκεται στα αριστερά και δίνει πρόσβαση στο τέλος του κατακόρυφου εναλλάκτη.



Βλάβες και αποκατάσταση



Όλες οι επισκευές πρέπει να πραγματοποιούνται αποκλειστικά από εξειδικευμένο τεχνικό με τη σόμπα σβηστή και αποσυνδεδεμένη από το ρεύμα. **ΑΠΑΓΟΡΕΥΕΤΑΙ** οποιαδήποτε μη εξουσιοδοτημένη τροποποίηση της συσκευής και η αντικατάσταση των στοιχείων της με μη αυθεντικά ανταλλακτικά. Οι λειτουργίες που επισημαίνονται με έντονους χαρακτήρες πρέπει να εκτελούνται μόνο από εξειδικευμένο προσωπικό.

Βεβαιωθείτε για τη σωστή καύση από το σχήμα και το χρώμα της φλόγας

ΠΡΟΒΛΗΜΑ	ΠΙΘΑΝΕΣ ΑΙΤΪΕΣ	ΛΥΣΕΙΣ
Η φλόγα διογκώνεται στη βάση και είναι απαλή και η άκρη της είναι τραβηγμένη προς τα πάνω.	<ol style="list-style-type: none"> 1. Η κακή ρύθμιση ορίζει: <ul style="list-style-type: none"> • πολύ φόρτωση. • ανεπαρκής ταχύτητα του ανεμιστήρα 2. Η καπνοδόχος έχει εμπόδια ή υπάρχουν πιέσεις που εμποδίζουν την κανονική εξαγωγή των ατμών 	<ol style="list-style-type: none"> 1. Επαναπροσδιορίστε τη ρύθμιση της σόμπας 2. Καθαρίστε την καμινάδα και ελέγξτε τον πιεζοστάτη που μετρά τη σωστή κατάθλιψη της καπνοδόχου
Διογκομένη φλόγα που υπερχειλίζει, πορτοκαλί χρώματα και σκούρες άκρες	<ol style="list-style-type: none"> 1. Εσφαλμένη καύση 2. Φλόγα με ανεπάρκεια οξυγόνου 	<ol style="list-style-type: none"> 1. Επαναπροσδιορίστε τη ρύθμιση της σόμπας 2. Βεβαιωθείτε ότι ο αγωγός εξαερισμού μέχρι το μαγκάλι δεν είναι μπουκωμένος. 3. Επικοινωνήστε με το εξουσιοδοτημένο κέντρο τεχνικής υποστήριξης.

Βλάβες που αφορούν μηχανικά και ηλεκτρονικά μέρη

Σε κανονική καύση, η φλόγα πρέπει να έχει κωνικό σχήμα, συμπαγές και να είναι «ζωντανή» και με τις άκρες να είναι κατακόρυφες ή να τείνουν προς το πίσω μέρος της εστίας. Πρέπει να έχετε την αίσθηση ότι η φλόγα τραβάει προς τα πάνω.

ΠΡΟΒΛΗΜΑ	ΠΙΘΑΝΕΣ ΑΙΤΪΕΣ	ΛΥΣΕΙΣ
Τα πέλλετ δεν πέφτουν μέσα στο θάλαμο καύσης	<ol style="list-style-type: none"> 1. Το δοχείο πέλλετ είναι άδειο 2. Ο κοχλίας έχει μπλοκάρει από το πριονίδι 3. Το μοτέρ του κοχλίας έχει χαλάσει 4. Ελαττωματική ηλεκτρονική κάρτα 5. Έχει λειτουργήσει ένας από τους θερμοστάτες χειροκίνητου επανοπλισμού 	<ol style="list-style-type: none"> 1. Γεμίστε τη δεξαμενή πέλλετ 2. Αδειάστε τη δεξαμενή με το χέρι ξεμπλοκάρτε τον κοχλία από το πριονίδι 3. Αντικαταστήστε τον μειωτήρα 4. Αντικαταστήστε την ηλεκτρική κάρτα 5. Επανοπλίστε τον θερμοστάτη ασφαλείας στο πίσω μέρος της θερμικής σόμπας μετά την επαλήθευση της αιτίας
Η σόμπα δεν ανάβει	<ol style="list-style-type: none"> 1. Σπινθηριστής εκτός θέσης 2. Απουσία ηλεκτρικής ενέργειας 3. Παράμετρος αναρρόφησης ανάφλεξης προς τροποποίηση 4. Αισθητήρας πέλλετ ή νερό μπλοκαρισμένος 5. Χαλασμένη ασφάλεια 6. Παρεμπόδιση λόγω φωλιών ή άλλων ξένων σωμάτων στην απόληξη της καπνοδόχου ή στην καμινάδα 	<ol style="list-style-type: none"> 1. Ελέγξτε τη σωστή θέση του σπινθηριστή στο μαγκάλι 2. Βεβαιωθείτε ότι η ηλεκτρική πρίζα είναι συνδεδεμένη και ο γενικός διακόπτης είναι στη θέση "I" 3. Επικοινωνήστε με το εξουσιοδοτημένο κέντρο τεχνικής υποστήριξης. 4. Περιμένετε να κρυώσει η δεξαμενή πέλλετ ή το νερό και ανάψτε ξανά τη θερμικής σόμπα 5. Αντικαταστήστε την ασφάλεια 6. Αφαιρέστε κάθε ξένο σώμα από την απόληξη της καπνοδόχου ή από την καμινάδα. <p>Συνιστάται η επέμβαση ενός καθαριστή</p>

<p>Η φωτιά σβήνει ή η θερμική σόμπα σβήνει αυτόματα</p>	<ol style="list-style-type: none"> 1. Η δεξαμενή πέλλετ είναι άδεια 2. Τα πέλλετ δεν πέφτουν 3. Έχει παρέμβει ο αισθητήρα ασφαλείας της θερμοκρασίας των πέλλετ 4. Η πόρτα δεν έχει κλείσει καλά ή οι φλάντζες έχουν φθαρεί 5. Η θερμοκρασία του δοχείου νερού είναι πολύ υψηλή 6. Ακατάλληλο πέλλετ 7. Χαμηλή πρόσληψη πέλλετ 8. Θάλαμος καύσης βρώμικος 9. Φραγμένη αποχέτευση 10. Μοτέρ συστήματος απαγωγής καπνών σε βλάβη 11. Πιεζοστάτης με βλάβη ή ελαττωματικός 	<ol style="list-style-type: none"> 1. Γεμίστε τη δεξαμενή πέλλετ. Εάν πρόκειται για πρώτη έναυση μπορεί το καύσιμο, που πρέπει περάσει από τη δεξαμενή προς το μαγκάλι, να μην μπορεί να φτάσει εντός του προγραμματισμένου χρόνου και στην προγραμματισμένη ποσότητα 2. Εάν μετά από επαναλαμβανόμενες ενάυσεις δεν εμφανίζεται φλόγα, ακόμη και με τακτική τροφοδοσία πέλλετ, το πρόβλημα θα μπορούσε να σχετίζεται με τα εξαρτήματα του θερμοστάτη ή να οφείλεται σε κακή εγκατάσταση 3. Αφήστε τη σόμπα να κρυώσει εντελώς, επαναφέρετε το θερμοστάτη μέχρι το σβήσιμο και ανάψτε ξανά τη σόμπα. Αν το πρόβλημα συνεχίζει, επικοινωνήστε με ένα κέντρο τεχνικής υποστήριξης. 4. Κλείστε την πόρτα ή αντικαταστήστε τις φλάντζες με άλλες αυθεντικές 5. Βεβαιωθείτε ότι η αντλία κυκλοφορίας νερού λειτουργεί σωστά, εάν είναι απαραίτητο, αντικαταστήστε το εξάρτημα 6. Αλλάξτε τον τύπο πέλλετ με άλλο που συνιστάται από τον κατασκευαστή 7. Ζητήστε το έλεγχο της ροής του καυσίμου από την τεχνική υποστήριξη 8. Καθαρίστε τον θάλαμο καύσης ακολουθώντας τις οδηγίες του εγχειριδίου 9. Καθάρισε την καμινάδα 10. Ελέγξτε και αν χρειάζεται αντικαταστήστε τον κινητήρα. 11. Αντικαταστήστε τον πιεζοστάτη
<p>Η σόμπα λειτουργεί για λίγα λεπτά και μετά σβήνει.</p>	<ol style="list-style-type: none"> 1. Η φάση έναυσης δεν ολοκληρώθηκε. 2. Προσωρινή έλλειψη ηλεκτρικής ενέργειας 3. Καπνοδόχος που εμποδίζεται 4. Αισθητήρες θερμοκρασίας ελαττωματικοί ή χαλασμένοι 5. Σπινθηριστής σε βλάβη 	<ol style="list-style-type: none"> 1. Επαναλάβετε τη φάση έναυσης 2. Δείτε προηγούμενες οδηγίες 3. Καθάρισε την καμινάδα 4. Ελέγξτε και αντικαταστήστε τους αισθητήρες 5. Ελέγξτε και αντικαταστήστε τον σπινθηριστή
<p>Το πέλλετ συσσωρεύεται στο μαγκάλι, το γυαλί της πόρτας λερώνεται και η φλόγα είναι αδύναμη</p>	<ol style="list-style-type: none"> 1. Ανεπάρκεια αέρα καύσης 2. Ακατάλληλα ή υγρά πέλλετ 3. Κινητήρας αναρρόφησης καπνών σε βλάβη 4. Κακή ρύθμιση. Λάθος αναλογία μεταξύ αέρα και πέλλετ 	<ol style="list-style-type: none"> 1. Βεβαιωθείτε ότι η παροχή αέρα στο περιβάλλον υπάρχει και δεν είναι μπλοκαρισμένη. Βεβαιωθείτε ότι ο σωλήνας εισόδου Ø 5 cm δεν είναι φραγμένος. Καθαρίστε το μαγκάλι και βεβαιωθείτε ότι όλες οι τρύπες είναι ανοιχτές. Προχωρήστε σε γενικό καθαρισμό του θαλάμου καύσης και του αγωγού καπνού 2. Αλλάξτε τον τύπο πέλλετ 3. Ελέγξτε και αν χρειάζεται αντικαταστήστε τον κινητήρα 4. Επικοινωνήστε με το εξουσιοδοτημένο κέντρο τεχνικής υποστήριξης.
<p>Ο κινητήρας του συστήματος απαγωγής καπνών λειτουργεί</p>	<ol style="list-style-type: none"> 1. Η σόμπα δεν έχει ηλεκτρική τάση 2. Το μοτέρ έχει υποστεί βλάβη 3. Ελαττωματική μητρική κάρτα 4. Ο πίνακας ελέγχου είναι χαλασμένος 	<ol style="list-style-type: none"> 1. Ελέγξτε την τάση του δικτύου και την ασφάλεια προστασίας. 2. Ελέγξτε το μοτέρ και τον συμπυκνωτή και αν χρειάζεται αντικαταστήστε τον 3. Αντικαταστήστε την ηλεκτρική κάρτα 4. Αντικαταστήστε τον πίνακα ελέγχου

Ο ανεμιστήρας του αέρα μετάδοσης δεν σταματά ποτέ	<ol style="list-style-type: none"> 1. Θερμικός αισθητήρας ελέγχου θερμοκρασίας ελαττωματικός ή σε βλάβη 2. Ανεμιστήρας σε βλάβη 	<ol style="list-style-type: none"> 1. Ελέγξτε τη λειτουργία του αισθητήρα και αντικαταστήστε εάν χρειάζεται 2. Ελέγξτε τη λειτουργία του μοτέρ και αντικαταστήστε εάν χρειάζεται
Στην αυτόματη θέση, η σόμπα λειτουργεί πάντα στη μέγιστη ισχύ	<ol style="list-style-type: none"> 1. Θερμοστάτης περιβάλλον στη μέγιστη θέση 2. Αισθητήρας ανίχνευσης θερμοκρασίας σε βλάβη 3. Ελαττωματικός πίνακας χειρισμού ή σε βλάβη 	<ol style="list-style-type: none"> 1. Ρυθμίστε ξανά τη θερμοκρασία του θερμοστάτη 2. Ελέγξτε τον αισθητήρα και αν χρειάζεται αντικαταστήστε 3. Ελέγξτε τον πίνακα και αν χρειάζεται αντικαταστήστε
Η θερμική σόμπα ξεκινάει μόνη της	<ol style="list-style-type: none"> 1. Λανθασμένος προγραμματισμός χρονοθερμοστάτη 	<ol style="list-style-type: none"> 1. Ελέγξτε τις ρυθμίσεις του χρονοθερμοστάτη
Η ισχύς δεν αλλάζει ούτε με τη χειροκίνητη αλλαγή της ισχύος	<ol style="list-style-type: none"> 1. Στην κάρτα έχει ρυθμιστεί μια αυτόματα διαφοροποίηση της ισχύος σε συνάρτηση με τη θερμοκρασία 	<ol style="list-style-type: none"> 1. Επικοινωνήστε με το εξουσιοδοτημένο κέντρο τεχνικής υποστήριξης.

Βλάβες που αφορούν την υδραυλική εγκατάσταση

ΠΡΟΒΛΗΜΑ	ΠΙΘΑΝΕΣ ΑΙΤΪΕΣ	ΛΥΣΕΙΣ
Μη αύξηση της θερμοκρασίας με θερμική σόμπα σε λειτουργία	<ol style="list-style-type: none"> 1. Λανθασμένη ρύθμιση καυσίμου 2. Θερμική σόμπα/εγκατάσταση ακάθαρτα 3. Ισχύς σόμπας ανεπαρκής 	<ol style="list-style-type: none"> 1. Έλεγχος ρύθμισης 2. Ελέγξτε και καθαρίστε τη θερμική σόμπα 3. Βεβαιωθείτε ότι η σόμπα έχει ρυθμιστεί καλά για να ανταποκρίνεται στο αίτημα της εγκατάστασης
Συμπύκνωμα στη θερμική σόμπα	<ol style="list-style-type: none"> 1. Εσφαλμένη ρύθμιση της μέγιστης θερμοκρασίας νερού στη θερμική σόμπα 2. Ανεπαρκής κατανάλωση καυσίμου 	<ol style="list-style-type: none"> 1. Ρυθμίστε τη θερμική σόμπα σε υψηλότερη θερμοκρασία. Η μέγιστη θερμοκρασία του νερού στη θερμική σόμπα βάσης είναι 65°C και δεν είναι δυνατόν να οριστεί κάτω από 40°C ή πάνω από τους 80°C. Συνιστάται να μην ρυθμίσετε ποτέ τη θερμοκρασία κάτω από 50/55°C για να αποφύγετε τη συμπύκνωση στη θερμική σόμπα Ρυθμίστε τη ισχύ της αντλίας σε θερμοκρασία πάνω από 50/55°C 2. Επικοινωνήστε με το εξουσιοδοτημένο κέντρο τεχνικής υποστήριξης
Κρύα σώματα το χειμώνα, αλλά η θερμική σόμπα βράζει	<ol style="list-style-type: none"> 1. Ο κυκλοφορητής δεν περιστρέφεται γιατί είναι μπλοκαρισμένος 2. Σώματα με αέρα στο εσωτερικό τους 	<ol style="list-style-type: none"> 1. Ξεμπλοκάρτε τον κυκλοφορητή αφαιρώντας το καπάκι και αφήστε τον άξονα να περιστραφεί με ένα κατσαβίδι Ελέγξτε τις ηλεκτρικές συνδέσεις και αν χρειάζεται αντικαταστήστε 2. Εξαερώστε τα σώματα

ΠΡΟΒΛΗΜΑ	ΠΙΘΑΝΕΣ ΑΙΤΙΕΣ	ΛΥΣΕΙΣ
Δεν βγαίνει ζεστό νερό	1. Κυκλοφορητής (αντλία) μπλοκαρισμένος	1. Κυκλοφορητής (αντλία) μπλοκαρισμένος
Η θερμική σόμπα φτάνει σε σημείο βρασμού κατά τη φάση της διαμόρφωσης δηλαδή επιτυγχάνοντας τη θερμοκρασία που έχει ρυθμιστεί στη σόμπα	1. Έχετε ρυθμιστεί τιμή θερμοστάτη πολύ υψηλή 2. Έχει ρυθμιστεί υπερβολική ισχύς σε σχέση με την εγκατάσταση	1. Χαμηλώστε τη θερμοκρασία στη θερμική σόμπα 2. Μειώστε την τιμή ισχύος λειτουργίας
Η θερμική σόμπα μπαίνει σε διαμόρφωση όπως κατά την επίτευξη της θερμοκρασίας που έχει ρυθμιστεί στη σόμπα ακόμη και με χαμηλή θερμοκρασία νερού στη θερμική σόμπα	1. Παράμετρος σχετικά με τη μέγιστη θερμοκρασία καπνών για τη διαμόρφωση προς τροποποίηση 2. Θερμική σόμπα βρώμικη: οι καπνοί έχουν ως αποτέλεσμα πολύ υψηλή θερμοκρασία.	1. Ρυθμίστε την παράμετρο με τρόπο που να ενεργοποιείται η διαμόρφωση τουλάχιστον στους 230°C 2. Καθαρίστε τη δέσμη σωληνώσεων
Μεγάλη μεταβλητότητα στη θερμοκρασία του νερού χρήσης	1. Ροή του νερού είναι πολύ υψηλή	1. Μειώστε τη ροή νερού (από 4/6 λίτρα το λεπτό)
Βγαίνει λίγο νερό χρήσης	1. Ανεπαρκής πίεση νερού στο δίκτυο 2. Βαλβίδα ή μείκτης μπουκωμένα από άλατα 3. Σύστημα νερού φραγμένο 4. Ο εναλλάκτης δεν λειτουργεί 5. Παρουσία του αέρα στο σύστημα: αντλία σε σπηλαίωση λόγω παρουσίας αέρα, το νερό δεν γυρίζει	1. Ελέγξτε τη βαθμονόμηση της στραγγαλιστικής βαλβίδας πίεσης 2. Εγκατάσταση συσκευή απιονισμού νερού 3. Ελέγξτε και καθαρίστε το κιτ νερού χρήσης 4. Αντικαταστήστε τον εναλλάκτη με πλάκες 5. Εξαερώστε το σύστημα, αφαιρέστε τον αέρα εξαερώνοντας τα σώματα



Μη σβήνετε ποτέ τη θερμική σόμπα αφαιρώντας την ηλεκτρική ενέργεια. Πάντοτε να ολοκληρώνετε με τη φάση τερματισμού διαφορετικά μπορεί να προκληθούν βλάβες στη δομή και να υπάρχουν προβλήματα στις επόμενες εναύσεις.

ΓΕΝΙΚΗ ΕΓΓΥΗΣΗ

Όλα τα προϊόντα υποβάλλονται σε ενδελεχή έλεγχο και καλύπτονται από την εγγύηση για την περίοδο 24 μηνών από την ημερομηνία αγοράς, η οποία τεκμηριώνεται από το τιμολόγιο ή την απόδειξη αγοράς που θα προσκομιστεί στο εξουσιοδοτημένο τεχνικό προσωπικό. Η απουσία τέτοιου τεκμηρίου θα ακυρώσει το δικαίωμα εγγύησης για τον ιδιοκτήτη της σόμπας. Ως εγγύηση νοείται η αντικατάσταση ή η επιδιόρθωση των εξαρτημάτων της συσκευής που ήταν ελαττωματικά λόγω κατασκευαστικών ελαττωμάτων.

1. Η εγγύηση που καλύπτει τα ελαττώματα κατασκευής και τα υλικά ελαττώματα παύει να ισχύει στις ακόλουθες περιπτώσεις:

- παρέμβαση από μη εξουσιοδοτημένο προσωπικό
 - βλάβες που θα προκληθούν από τη μεταφορά ή από αιτίες που δεν αποδίδονται στον κατασκευαστή
 - λανθασμένη εγκατάσταση
 - εσφαλμένη ηλεκτρική σύνδεση
 - απουσία τακτικής συντήρησης
- ατυχήματα που προκλήθηκαν από εξωτερικούς παράγοντες (αστραπές, πλημμύρες κλπ...)
- κακή χρήση και τη συντήρηση.

2. Η πλήρης αντικατάσταση του μηχανήματος μπορεί να πραγματοποιηθεί μόνο ως αποτέλεσμα απόφασης του κατασκευαστή σε συγκεκριμένες περιπτώσεις.

3. Η εταιρεία αποποιείται κάθε ευθύνη για οποιαδήποτε ζημία που μπορεί, άμεσα ή έμμεσα, να προκύψει σε πρόσωπα, πράγματα ή ζώα ως αποτέλεσμα μη συμμόρφωσης με τις απαιτήσεις που ορίζονται στο φυλλάδιο οδηγιών και που αφορούν, ιδίως, τις προειδοποιήσεις σχετικά με την εγκατάσταση, τη χρήση και τη συντήρηση της συσκευής.

ΠΕΡΙΟΡΙΣΜΟΙ ΤΗΣ ΕΓΓΥΗΣΗΣ

Η περιορισμένη εγγύηση καλύπτει τα κατασκευαστικά ελαττώματα, εφόσον το προϊόν δεν έχει υποστεί βλάβες λόγω λανθασμένης χρήσης, απροσεξίας, λανθασμένης σύνδεσης, παραποίησης, σφαλμάτων εγκατάστασης.

Καλύπτονται από την εγγύηση για διάρκεια δώδεκα μηνών τα ακόλουθα εξαρτήματα:

- το μαγκάλι καύσης
- η αντίσταση

Δεν καλύπτονται από εγγύηση:

- το γυαλί της πόρτας
- φλάντζες γενικά και της πόρτας
- το βερνίκωμα
- τα φαγεντιανά
- το τηλεχειριστήριο

- τα εσωτερικά διαφράγματα

- τυχόν βλάβες που έχουν προκληθεί από ανεπαρκή εγκατάσταση ή/και απροσεξία των χρηστών.

Οι εικόνες σε αυτό το εγχειρίδιο είναι καθαρά ενδεικτικές και μπορεί να μην αντιστοιχούν στο προϊόν. Νοούνται ως παράδειγμα για την κατανόηση της λειτουργίας του προϊόντος.

Όλες οι δυσλειτουργίες και / ή ζημιές στη συσκευή που εξαιρούνται από αυτήν την εγγύηση οφείλονται στα ακόλουθα:

- Ζημιές που προκαλούνται λόγω μεταφοράς ή / και μετακίνησης
- όλα τα εξαρτήματα που είναι ελαττωματικά λόγω αμέλειας ή έλλειψης φροντίδας κατά τη χρήση, εσφαλμένης συντήρησης, εγκατάστασης που δεν έγινε σύμφωνα με τις προδιαγραφές του κατασκευαστή (ανατρέξτε πάντα στο εγχειρίδιο εγκατάστασης και χρήσης που παρέχεται από κοινού με τη συσκευή)
- λανθασμένες διαστάσεις σε σχέση με τη χρήση ή ελαττώματα στην εγκατάσταση ή αποτυχία λήψης των απαραίτητων μέτρων για μια ορθή λειτουργία της συσκευής
- ακατάλληλη υπερθέρμανση της συσκευής, δηλαδή χρήση καυσίμων που δεν συμμορφώνονται με τους τύπους και τις ποσότητες που αναφέρονται στις οδηγίες που παρέχονται
- περαιτέρω ζημιά που προκλήθηκε από εσφαλμένες παρεμβάσεις του χρήστη σε μια προσπάθεια αποκατάστασης μιας αρχικής δυσλειτουργίας
- βαριά ζημιά που προκλήθηκε από την περαιτέρω χρήση της συσκευής από πλευράς του χρήστη μετά από εμφάνιση ενός ελαττώματος στη λειτουργία της
- Σε περίπτωση που υφίσταται λέβητας, τυχόν διάβρωση, καύση ή θραύση που προκαλείται από τυχόν ρεύματα συμπίκνωση, επιθετικότητα ή οξύτητα του νερού, επεξεργασίες για την αφαίρεση επικαθίσεων που πραγματοποιήθηκαν με λανθασμένο τρόπο, έλλειψη νερού, επικαθίσεων λάσπης ή αλάτων
- αναποτελεσματικότητα καμινάδων, καυσαερίων ή τμημάτων του συστήματος από το οποίο εξαρτάται η συσκευή
- ζημιές που προκλήθηκαν από παραβίαση της συσκευής, ατμοσφαιρικούς παράγοντες, φυσικές καταστροφές, βανδαλισμούς, ηλεκτρικές εκκενώσεις, πυρκαγιές, ελαττώματα στο ηλεκτρικό και / ή υδραυλικό σύστημα.
- Μη πραγματοποίηση ετήσιας συντήρησης της σόμπας από πλευράς τεχνικού

AMG S.p.A.
Via delle Arti e dei Mestieri, 1/3
36030 S. Vito di Leguzzano (Vicenza) Italy
Tel +39 0445 519933 - Fax +39 0445 519034
sales@amg-spa.com

www.amg-spa.com